

TIPUS DOCUMENT Projecte	EXPEDIENT GESUR 9/2022	DOCUMENT
ALTRES DADES Codi de verificació: 14614742203017766246 Data d'emissió: 05/04/2023 09:02:27	TIPUS / SUBTIPUS Expedients de Gestió Urbanística Projectes d'urbanització i recepció d'obres	

ESTUDI DE SEGURETAT LA COROMINA-REUS

MEMÒRIA

1. OBJECTE DE L'ESTUDI DE SEGURETAT I SALUT

1.1. Identificació de les obres.

Urbanització La Coromina Industrial, Reus

1.2. Objecte

El present E.S.S. té com a objectiu establir les bases tècniques, per fixar els paràmetres de la prevenció de riscos professionals durant la realització dels treballs d'execució de les obres del Projecte objecte d'aquest estudi, així com complir amb les obligacions que es desprenen de la Llei 31 / 1995 i del RD 1627 / 1997, amb la finalitat de facilitar el control i el seguiment dels compromisos adquirits al respecte per part del/s Contractista/es.

En el present Estudi de Seguretat i Salut s'ha dut a terme un estudi aprofundit dels riscos inherents a l'execució de l'obra i de les mesures preventives i cautelars consegüents per garantir la seguretat de les persones en l'execució de les obres en compliment del que determina la Llei 3/2007 del 4 de juliol de l'obra pública en el seu article 18.3.h).

D'aquesta manera, s'integra en el Projecte Executiu/Constructiu, les premisses bàsiques per a les quals el/s Contractista/es constructor/s puguin preveure i planificar, els recursos tècnics i humans necessaris per a l'acompliment de les obligacions preventives en aquest centre de treball, de conformitat al seu Pla d'Acció Preventiva propi d'empresa, la seva organització funcional i els mitjans a utilitzar, havent de quedar tot allò recollit al Pla de Seguretat i Salut, que haurà/n de presentar-se al Coordinador de Seguretat i Salut en fase d'Execució, amb antelació a l'inici de les obres, per a la seva aprovació i l'inici dels tràmits de Declaració d'Obertura davant l'Autoritat Laboral.

En cas de què sigui necessari implementar mesures de seguretat no previstes en el present Estudi, a petició expressa del coordinador de seguretat i salut en fase d'execució de l'obra, el contractista elaborarà el corresponent annex al Pla de Seguretat i Salut de l'obra que desenvoluparà i determinarà les mesures de seguretat a dur a terme amb la memòria, plec de condicions, amidaments, preus i pressupost que li sigui d'aplicació si n'és el cas.

2. PROMOTOR - PROPIETARI

Promotor	TARRACOSOL,S.L.
NIF	: B-43.203.322
Adreça	: C/ JAUME I, núm 9 entresòl
Població	: TARRAGONA
Representant	Antonio Gomis Català
NIF	██████████

3. AUTOR/S DE L'ESTUDI DE SEGURETAT I SALUT

Redactor E.S.S.	: José Ignacio Cacho Cervelló
Titulació/ns	: Arquitecte Tècnic - Enginyer de la Edificació
Col·legiat núm.	: 31297
Despatx professional	: C&C SYGATI,S.L.P. - c/ Cristofor Colon 4-6, 5è-3ª
Població	: 43001- TARRAGONA

Pàgina: 3

L'autenticitat d'aquest document es pot comprovar a <https://serveis.reus.cat/cve> mitjançant el CVE:14614742203017766246

- CVE 14614742203017766246 Validar autenticitat en <https://serveis.reus.cat/cve>

- CVE 14614742203017766246 Validar autenticitat en <https://serveis.reus.cat/cve>



TIPUS DOCUMENT Projecte	EXPEDIENT GESUR 9/2022	DOCUMENT
ALTRES DADES Codi de verificació: 14614742203017766246 Data d'emissió: 05/04/2023 09:02:27	TIPUS / SUBTIPUS Expedients de Gestió Urbanística Projectes d'urbanització i recepció d'obres	

ESTUDI DE SEGURETAT LA COROMINA-REUS

4. DADES DEL PROJECTE

4.1. Autor/s del projecte

Autor del projecte : Cristina Abelló Molins
 Despatx professional : Garreta Arquitectes S.L.P.
 Titulació/ns : Arquitecte
 Col·legiat núm. : 81171/8
 Despatx professional : c/ Higiní Anglés núm 6 àtic A
 Població : 43001- TARRAGONA

4.2. Coordinador de Seguretat durant l'elaboració del projecte

Coordinador de S & S designat pel promotor : José Ignacio Cacho Cervelló
 Titulació/ns : Arquitecte Tècnic- Enginyer de la Edificació
 Col·legiat núm. : 31297
 Despatx professional : C&C SYGATI,S.L.P. - C/ Cristofor Colon núm 4-6, 5è- 3ª
 Població : 43001- TARRAGONA

4.3. Característiques de l'obra.

Obra de urbanització de l'antiga fàbrica La Coromina de Reus. Executant dos carrers c/ Frida Khalo i c/ALcalde Pascual, dotant dels serveis necessaris .

4.4. Situació

Emplaçament : Antiga Fàbrica La Coromina de Reus
 Carrer,plaça : Entre els carrers, c/ Font de Rubinat - Avda Païssos Catalans i c/ Camí de Riudoms
 Número : S/N
 Codi Postal : 43202
 :
 Població : Reus

4.5. Comunicacions

Carretera : Avda Païssos Catalans
 Ferrocarril : -
 Línia Metro : -
 Línia Autobús : L21/L20/10
 Telèfon : 977232828
 Fax : 977232828
 E - mail : roxana.administracio@viaromana.cat

4.6. Subministrament i Serveis

Aigua : AIGÜES DE REUS
 Gas : NATURGY
 Electricitat : ENDESA
 Sanejament : AIGÜES DE REUS
 Altres : TELEFÓNICA



TIPUS DOCUMENT Projecte	EXPEDIENT GESUR 9/2022	DOCUMENT
ALTRES DADES Codi de verificació: 14614742203017766246 Data d'emissió: 05/04/2023 09:02:27	TIPUS / SUBTIPUS Expedients de Gestió Urbanística Projectes d'urbanització i recepció d'obres	

ESTUDI DE SEGURETAT LA COROMINA-REUS

4.7. Localització de serveis assistencials, salvament i seguretat i mitjans d'evacuació

 DIRECTORI DE TELÈFONS D'INTERÈS		
OBRA	URBANITZACIÓ LA COROMINA INDUSTRIAL	
DIRECCIÓ	AVDA PAÏSSOS CATALANS, 92	
POBLACIÓ	REUS	
	URGÈNCIES MÈDIQUES (Ambulàncies)	061
	BOMBERS	085
HOSPITAL UNIVERSITARI SANT JOAN DE REUS	Avda Dr Josep Laporte,2 43204 Reus	977 31 03 00
CENTRE ATENCIÓ PRIMÀRIA CAP SANT PERE	Camí de Riudoms 53-55 43202 Reus	977 77 85 11
	MOSSOS D'ESQUADRA	088
		

- CVE 14614742203017766246 Validar autenticitat en <https://serveis.reus.cat/cve>

L'autenticitat d'aquest document es pot comprovar a <https://serveis.reus.cat/cve> mitjançant el CVE:14614742203017766246



TIPUS DOCUMENT Projecte	EXPEDIENT GESUR 9/2022	DOCUMENT
ALTRES DADES Codi de verificació: 14614742203017766246 Data d'emissió: 05/04/2023 09:02:27	TIPUS / SUBTIPUS Expedients de Gestió Urbanística Projectes d'urbanització i recepció d'obres	

ESTUDI DE SEURETAT LA COROMINA-REUS

4.8. Pressupost d'execució material del projecte

El Pressupost d'Execució Material (PEM) estimat de referència per aquest projecte, exclosa la Seguretat i Salut complementària, Despeses Generals i Benefici Industrial, és de 495.685,88 €. (quatre-cents noranta-cinc mil sis-cents vuitanta-cinc euros amb vuitanta-vuit cèntims).

4.9. Termini d'execució

El termini estimat de duració dels treballs d'execució de l'obra és de 12 mesos.

4.10. Mà d'obra prevista

L'estimació de mà d'obra en punta d'execució és de 20 persones.

4.11. Oficis que intervenen en el desenvolupament de l'obra

Ajudant pintor
Ajudant electricista
Ajudant muntador
Ajudant jardiner
Oficial 1a
Oficial 1a paleta
Oficial 1a encofrador
Oficial 1a ferrallista
Oficial 1a col·locador
Oficial 1a fuster
Oficial 1a electricista
Oficial 1a muntador
Oficial 1a d'obra pública
Oficial 1a jardiner
Oficial 2a jardiner
Oficial 1a jardiner especialista en arboricultura
Ajudant encofrador
Ajudant ferrallista
Ajudant col·locador
Ajudant fuster
Ajudant electricista
Ajudant muntador
Ajudant jardiner
Manobre
Manobre especialista
Coordinador d'activitats preventives
Oficial 1a per a seguretat i salut
Ajudant per a seguretat i salut
Manobre per a seguretat i salut
Manobre
Manobre especialista
Oficial 1a
Oficial 1a electricista
Oficial 1a jardiner
Oficial 1a muntador
Oficial 1a d'obra pública
Oficial 1a paleta
Oficial 1a pintor



TIPUS DOCUMENT Projecte	EXPEDIENT GESUR 9/2022	DOCUMENT
ALTRES DADES Codi de verificació: 14614742203017766246 Data d'emissió: 05/04/2023 09:02:27	TIPUS / SUBTIPUS Expedients de Gestió Urbanística Projectes d'urbanització i recepció d'obres	

ESTUDI DE SEGURETAT LA COROMINA-REUS

Oficial 1a soldador
Oficial 1a jardiner especialista en arboricultura
Oficial 2a jardiner

4.12. Tipologia dels materials a utilitzar a l'obra

ABALISAMENT DE SEGURETAT LABORAL
ABRAÇADORES
ACCESSORI PER A TUB DE COURE
ACCESSORI PER A TUB DE POLIETILÈ
ACCESSORIS DE POLIETILÈ PER A DERIVACIONS
ACCESSORIS DE POLIETILÈ PER A REDUCCIONS
ACCESSORIS GENÈRICS PER A TUBS DE COURE
ACCESSORIS GENÈRICS PER A TUBS DE POLIETILÈ
ACCESSORIS PER A CENTRES DE TRANSFORMACIÓ
ACER EN BARRES CORRUGADES
ADHESIUS D'APLICACIÓ A DUES CARES
AIGUA
ARBRES PLANIFOLIS (FAGUS A LIRIODENDRUM)
ARBRES PLANIFOLIS (MACLURA A PYRUS)
ARBRES PLANIFOLIS (QUERCUS A ZELKOVA)
BÀCULS
BANC DE LLISTONS DE FUSTA
BANCS DE FUSTA
BARANES DE FUSTA
BARRERES
BASTIMENT I TAPA DE FOSA DÚCTIL PER A REGISTRE
BIGUES DE FUSTA
BOQUES DE REG
BRIDA CEGA DE FOSA
BRIDA D'ACER NEGRE PER A UNIONS
CABLES D'ALUMINI DE 0,6/1 KV
CABLES D'ALUMINI PER A TENSIÓ MITJA
CABLES DE COURE DE 0,6/1 KV
CALÇ
CALÇS
CEL·LES DE PROTECCIÓ DEL TRANSFORMADOR
CENTRES DE COMANDAMENT, CONTROL I REGULACIÓ
CIMENT
CIMENTS
CINTA D'ABALISAMENT
CLAUS
COLORANT
CON DE REDUCCIÓ DE PVC
CONDUCTOR DE COURE NU
CONDUCTORS DE COURE NUS
CONJUNT D'ACCESSORIS PER AL MUNTATGE D'UNA ELECTROVÀLVULA
CONTENEDORES SOTERRADOS PARA RESIDUOS MUNICIPALES
CONTENIDORS SOTERRATS PER A RESIDUS MUNICIPALS
DEPOSICIÓ CONTROLADA DE RESIDUS
DESENCOFRANT
DISPOSICIÓ DE RESIDUS
EDIFICIS PREFABRICATS PER A CENTRES DE TRANSFORMACIÓ, DE SUPERFÍCIE
ELECTROVÀLVULA PER A INSTAL·LACIÓ DE REG
ELEMENTS ESPECIALS PER A TRANSMISSIÓ DE VEU I DADES
EMPALMAMENTS PER A CABLES DE MITJA I ALTA TENSIÓ



TIPUS DOCUMENT Projecte	EXPEDIENT GESUR 9/2022	DOCUMENT
ALTRES DADES Codi de verificació: 14614742203017766246 Data d'emissió: 05/04/2023 09:02:27	TIPUS / SUBTIPUS Expedients de Gestió Urbanística Projectes d'urbanització i recepció d'obres	

ESTUDI DE SEGURETAT LA COROMINA-REUS

ENCOFRATS ESPECIALS I CINDRIS
 EQUIPAMENT MÈDIC
 ESMALT
 ESMENES BIOLÒGIQUES
 EXTINTORS
 FILFERROS
 FILTRE PER A INSTAL·LACIÓ DE REG
 FORMIGÓ DE NETEJA
 FORMIGÓ D'ÚS NO ESTRUCTURAL
 FORMIGÓ ESTRUCTURAL
 FORMIGÓ ESTRUCTURAL AMB GRANULAT RECICLAT
 FORMIGÓ SENSE ADDITIUS DESIGNAT PER DOSIFICACIÓ DE CIMENT
 FORMIGONS D'ÚS NO ESTRUCTURAL
 FORMIGONS ESTRUCTURALS EN MASSA
 FORMIGONS ESTRUCTURALS PER ARMAR
 GEOTÈXTILS
 GRAÓ PER A POU DE REGISTRE
 GRAVA DE PEDRERA
 GRAVES
 GRONXADOR
 HIDRANT SOTERRAT AMB PERICÓ DE REGISTRE
 HIDRANTS
 IMPRIMACIÓ
 LAURUS
 LLAMBORDÍ DE PEDRA NATURAL
 LLATES
 L·LIGANTS HIDROCARBONATS
 MALLES ELECTROSOLDADES
 MAÓ CALAT
 MAÓ FORADAT SENZILL
 MAONS CERÀMICS
 MATERIAL PER A REG PER DEGOTEIG
 MATERIALES AUXILIARS D'ESTRUCTURES PER A SEGURETAT I SALUT
 MATERIALS AUXILIARS PER A CENTRES DE COMANDAMENT
 MATERIALS AUXILIARS PER A CANALITZACIONS DE SERVEIS
 MATERIALS AUXILIARS PER A ENCOFRATS I APUNTALAMENTS
 MATERIALS AUXILIARS PER A IMPERMEABILITZACIONS I AÏLLAMENTS PER A SEGURETAT I SALUT
 MATERIALS AUXILIARS PER A INSTAL·LACIONS CONTRA INCENDIS PER A SEGURETAT I SALUT
 MATERIALS AUXILIARS PER A JUNTS I SEGELLATS
 MATERIALS AUXILIARS PER A MURS DE CONTENCIÓ PER A SEGURETAT I SALUT
 MATERIALS AUXILIARS PER A PERICONS DE CANALITZACIONS
 MATERIALS AUXILIARS PER A PROTECCIONS DE VIALITAT
 MATERIALS AUXILIARS PER A PROTECCIONS DE VIALITAT PROVISIONALS
 MATERIALS AUXILIARS PER A TANQUES METÀL·LIQUES
 MATERIALS AUXILIARS PER A TUBS PER A SEGURETAT I SALUT
 MATERIALS BÀSICS AUXILIARS PER A SEGURETAT I SALUT
 MATERIALS DE PREVENCIÓ PER A ÚS DE MAQUINÀRIA
 MATERIALS PER A ESTRUCTURES D'ACER INOXIDABLE
 MATERIALS PER A MARQUES VIALS HORITZONTALS
 MATERIALS PER A PROTECCIONS DE L'APARELL AUDITIU
 MATERIALS PER A PROTECCIONS DE L'APARELL OCULAR
 MATERIALS PER A PROTECCIONS DE L'APARELL RESPIRATORI
 MATERIALS PER A PROTECCIONS DE LES EXTREMITATS INFERIORS
 MATERIALS PER A PROTECCIONS DE LES EXTREMITATS SUPERIORS
 MATERIALS PER A PROTECCIONS DEL CAP



TIPUS DOCUMENT Projecte	EXPEDIENT GESUR 9/2022	DOCUMENT
ALTRES DADES Codi de verificació: 14614742203017766246 Data d'emissió: 05/04/2023 09:02:27	TIPUS / SUBTIPUS Expedients de Gestió Urbanística Projectes d'urbanització i recepció d'obres	

ESTUDI DE SEGURETAT LA COROMINA-REUS

MATERIALS PER A PROTECCIONS DEL COS
 MATERIALS PER A REBLERT DRENANT D'ESCOCELLS
 MATERIALS PER A REVESTIMENTS
 MATERIALS PER AL REBLERT DE JUNTS
 MESCLA BITUMINOSA CONTÍNUA EN CALENT TIPUS AC
 MESCLES BITUMINOSAS CONTÍNUES EN CALENT
 MICROESFERES DE VIDRE PER A SENYALITZACIÓ
 MÒDULS PREFABRICATS
 MORTER PER A RAM DE PALETA
 MORTER SENSE ADDITIUS
 MORTERS AMB ADDITIUS
 MOTLLE METÀL·LIC
 NEUTRES
 PANOT PER A PAS DE VIANANTS
 PANOT PER A VORERA
 PANOTS
 PAPERERA DE PEU
 PAPERERES MURALS I DE PEU
 PART PROPORCIONAL D'ELEMENTS DE MUNTATGE PER A TUBS DE COURE
 PART PROPORCIONAL D'ELEMENTS DE MUNTATGE PER A TUBS DE POLIETILÈ
 PART PROPORCIONAL D'ELEMENTS ESPECIALS PER A CONDUCTORS ELÈCTRICS DE TENSIO BAIXA
 PART PROPORCIONAL D'ELEMENTS ESPECIALS PER A ELEMENTS DE CONNEXIÓ A TERRA
 PART PROPORCIONAL D'ELEMENTS ESPECIALS PER A INSTAL·LACIONS D'EXTINCIÓ
 PARTS PROPORCIONALS D'ACCESSORIS PER A CONDUCTORS ELÈCTRICS DE TENSIO BAIXA
 PARTS PROPORCIONALS D'ACCESSORIS PER A ELEMENTS DE SUPORT DE LLUMS EXTERIORS
 PARTS PROPORCIONALS D'ELEMENTS DE MUNTATGE PER A TUBS DE COURE
 PARTS PROPORCIONALS D'ELEMENTS DE MUNTATGE PER A TUBS DE POLIETILÈ
 PARTS PROPORCIONALS D'ELEMENTS ESPECIALS PER A INSTAL·LACIONS D'EXTINCIÓ
 PEÇA DE MORTER DE CIMENT PER A RIGOLES
 PEÇA DE PEDRA NATURAL PER A CAPÇAL DE GUAL
 PEÇA DE PEDRA NATURAL PER A RAMPÀ DE GUAL
 PEÇA PER A POU DE REGISTRE CIRCULAR
 PECES CORBES DE FORMIGÓ PER A VORADES
 PECES DE FORMIGÓ PER A RIGOLES
 PECES DE FOSA PER A ESCOCELLS
 PECES DE MORTER DE CIMENT PER A ESCOCELLS
 PECES ESPECIALS DE FORMIGÓ PER A GUALS
 PECES I LLAMBORDINS DE FORMIGÓ DE FORMA REGULAR
 PECES RECTES DE FORMIGÓ PER A VORADES
 PECES RECTES DE PEDRA NATURAL PER A VORADES
 PEDRA NATURAL PER A VORADES
 PEDRES
 PEDRES PER A FORMACIÓ D'ESCULLERES
 PERICÓ PREFABRICAT DE FORMIGÓ
 PERICONS PER A INSTAL·LACIONS DE REG
 PERICONS PREFABRICATS DE FORMIGÓ
 PILARS DE FUSTA
 PILONA D'ACER
 PINTURA PER A MARQUES VIALS
 PLACA DE CONNEXIÓ A TERRA
 PLAFONS
 PLANXES DE POLIESTIRÈ
 PLANXES I PERFILS D'ACER
 POST DE FUSTA PER A SOLERES I EMPOSTISSATS



TIPUS DOCUMENT Projecte	EXPEDIENT GESUR 9/2022	DOCUMENT
ALTRES DADES Codi de verificació: 14614742203017766246 Data d'emissió: 05/04/2023 09:02:27	TIPUS / SUBTIPUS Expedients de Gestió Urbanística Projectes d'urbanització i recepció d'obres	

ESTUDI DE SEGURETAT LA COROMINA-REUS

PRODUCTE PER AL CONTROL DE MALALTIES
 PROGRAMADOR DE REG AMB ALIMENTACIÓ A 24 V
 PROGRAMADORS
 PUNTALS
 QUADRÓ DE FUSTA
 REGULADOR DE PRESSIÓ
 ROBA DE TREBALL
 SAULÓ
 SEGELLANTS
 SEMÀFORS PROVISIONALS
 SENYAL CIRCULAR
 SENYAL INFORMATIU
 SENYAL TRIANGULAR
 SENYALS
 SENYALS DE SEGURETAT LABORAL
 SENYALS D'INFORMACIÓ I DE DIRECCIÓ
 SENYALS PROVISIONALS
 SORRA
 SORRA-CIMENT
 SORRES
 TACS I VISOS
 TANQUES D'ACER
 TANQUES PER A ESPAIS PÚBLICS
 TAULERS
 TAULONS
 TELES METÀL·LIQUES I PLÀSTIQUES
 TERRA VEGETAL
 TILIA
 TOT-U
 TOTXANA
 TRANSFORMADORS ELÈCTRICS TRIFÀSICS DE DISTRIBUCIÓ MT/BT
 TUB DE COURE SEMIDUR
 TUB DE POLIETILÈ DE DENSITAT ALTA
 TUB DE POLIETILÈ DE DENSITAT BAIXA
 TUB DE POLIPROPILÈ PER A SANEJAMENT
 TUB DE PVC DE FORMACIÓ HELICOIDAL PER A CLAVEGUERES I COL·LECTORS
 TUB DOBLE CAPA DE POLIETILÈ D'ALTA DENSITAT
 TUBS DE COURE SEMIDUR
 TUBS DE POLIETILÈ DE DENSITAT ALTA
 TUBS DE POLIETILÈ DE DENSITAT ALTA PER A CLAVEGUERES I COL·LECTORS
 TUBS DE POLIETILÈ DE DENSITAT BAIXA
 TUBS DE POLIETILÈ DE DENSITAT MITJANA
 TUBS DE PVC PER A CLAVEGUERES I COL·LECTORS
 TUBS FLEXIBLES I CORBABLES NO METÀL·LICS
 TUBS RÍGIDS NO METÀL·LICS
 VÀLVULA DE REGULACIÓ DE PRESSIÓ PER A INSTAL·LACIONS DE REG
 VÀLVULA D'ESFERA MANUAL PER A UNIÓ A PRESSIÓ
 VÀLVULA REDUCTORA DE PRESSIÓ AMB ROSCA
 VÀLVULES DE BOLA METÀL·LIQUES, MANUALS, AMB ROSCA
 VÀLVULES DE COMPORTA MANUALS AMB ROSCA
 VÀLVULES DE SEGURETAT

4.13. Maquinària prevista per a executar l'obra

Compressor amb dos martells pneumàtics
 Mini-compressor de 36 m3/h



TIPUS DOCUMENT Projecte	EXPEDIENT GESUR 9/2022	DOCUMENT
ALTRES DADES Codi de verificació: 14614742203017766246 Data d'emissió: 05/04/2023 09:02:27	TIPUS / SUBTIPUS Expedients de Gestió Urbanística Projectes d'urbanització i recepció d'obres	

ESTUDI DE SEGURETAT LA COROMINA-REUS

Retroexcavadora amb martell trencador
 Compressor amb dos martells pneumàtics
 Retroexcavadora amb martell trencador
 Pala carregadora sobre cadenes de 18 a 25 t
 Pala carregadora sobre pneumàtics de 8 a 14 t
 Pala carregadora sobre pneumàtics de 15 a 20 t
 Pala excavadora giratoria sobre pneumàtics de 15 a 20 t
 Pala excavadora giratoria sobre cadenes de 31 a 40 t
 Pala excavadora giratoria sobre cadenes de 31 a 40 t, amb pinça manipuladora de pedra
 Retroexcavadora sobre pneumàtics de 8 a 10 t
 Minicarregadora sobre pneumàtics de 2 a 5,9 t
 Corró vibratori autopropulsat, de 12 a 14 t
 Motoanivelladora petita
 Corró vibratori autopropulsat, de 8 a 10 t
 Corró vibratori autopropulsat, de 12 a 14 t
 Compactador duplex manual de 700 kg
 Safata vibrant amb placa de 60 cm
 Motoanivelladora petita
 Pala carregadora sobre pneumàtics de 15 a 20 t
 Pala carregadora sobre pneumàtics de 8 a 14 t
 Safata vibrant amb placa de 60 cm
 Compactador duplex manual de 700 kg
 Retroexcavadora sobre pneumàtics de 8 a 10 t
 Camió per a transport de 7 t
 Camió per a transport de 12 t
 Camió cisterna de 8 m3
 Camió cisterna de 10 m3
 Camió grua
 Camió grua de 5 t
 Camió cistella de 10 m d'alçària com a màxim
 Grua autopropulsada de 12 t
 Lloguer de plataforma autopropulsada amb cistella sobre braç articulat per a una alçària de treball de 16 m, sense operari
 Camió cisterna de 8 m3
 Camió grua de 3 t
 Camió grua
 Camió per a transport de 12 t
 Camió per a transport de 7 t
 Dúmpfer d'1,5 t de càrrega útil, amb mecanisme hidràulic
 Lloguer de plataforma autopropulsada amb cistella sobre braç articulat per a una alçària de treball de 12 m, sense operari
 Lloguer de plataforma autopropulsada amb cistella sobre braç articulat per a una alçària de treball de 16 m, sense operari
 Camió amb bomba de formigonar
 Formigonera de 165 l
 Formigonera de 250 l
 Estenedora per a paviments de mescla bituminosa
 Corró vibratori per a formigons i betums autopropulsat pneumàtic
 Màquina tallajunts amb disc de diamant per a paviment
 Corró vibratori per a formigons i betums autopropulsat pneumàtic
 Estenedora per a paviments de mescla bituminosa
 Formigonera de 250 l
 Formigonera de 165 l
 Mesclador continu per a morter preparat en sacs
 Màquina per a pintar bandes de vial, autopropulsada
 Màquina per a pintar bandes de vial, d'accionament manual
 Màquina per a pintar bandes de vial, autopropulsada



TIPUS DOCUMENT Projecte	EXPEDIENT GESUR 9/2022	DOCUMENT
ALTRES DADES Codi de verificació: 14614742203017766246 Data d'emissió: 05/04/2023 09:02:27	TIPUS / SUBTIPUS Expedients de Gestió Urbanística Projectes d'urbanització i recepció d'obres	

ESTUDI DE SEGURETAT LA COROMINA-REUS

Màquina per a pintar bandes de vial, d'accionament manual
Màquina per a pintar bandes de vial, autopropulsada, per a seguretat i salut
Camió grua per a seguretat i salut
Camió grua de 5 t per a seguretat i salut
Màquina per a clavar muntants metàl·lics, per a seguretat i salut
Transport per entrega i retirada de mòdul prefabricat per a equipament sanitaris a obra de 3,7x2,4 m amb tancaments formats per placa de dues planxes d'acer prelacat i aïllament interior de 40mm de gruix i paviment format per tauler aglomerat hidròfug amb acabat de PVC sobre xapa galvanitzada i llana mineral de vidre, instal·lació elèctrica amb 1 punt de llum, interruptor, endolls i protecció diferencial, i equipat amb 2 inodors, 2 dutxes, lavabo col·lectiu amb 2 aixetes i termos elèctric 50 litres
Transport per entrega i retirada de mòdul prefabricat per equipament de vestidors a obra de 8x2,4 m amb tancaments formats per placa de dues planxes d'acer prelacat i aïllament interior de 40mm de gruix i paviment format per tauler aglomerat hidròfug amb acabat de PVC sobre xapa galvanitzada i llana mineral de vidre, instal·lació elèctrica amb 2 punts de llum, interruptor, endolls i protecció diferencial
Transport per entrega i retirada de mòdul prefabricat per a equipament de menjador a obra de 6x2,4 m amb tancaments formats per placa de dues planxes d'acer prelacat i aïllament interior de 40mm de gruix i paviment format per tauler aglomerat hidròfug amb acabat de PVC sobre xapa galvanitzada i llana mineral de vidre, instal·lació elèctrica amb 1 punt de llum, interruptor, endolls i protecció diferencial, i equipat amb aigüera de 1 pica amb aixeta i taulell
Martell trencador manual
Regle vibratori
Equip i elements auxiliars per a soldadura elèctrica
Martell trencador manual
Regle vibratori
Tractor de 73,5 kW (100 CV) de potència, amb braç desbrossador
Motoserra
Motoserra
Tisores pneumàtiques, amb part proporcional de compressor
Equip motobomba a pressió graduable per a tractaments fitosanitaris i herbicides
Grup electrògen de 20 a 30 kVA

5. INSTAL·LACIONS PROVISIONALS

5.1. Instal·lació elèctrica provisional d'obra

Es faran els tràmits adients, per tal que la companyia subministradora d'electricitat o una acreditada faci la connexió des de la línia subministradora fins els quadres on s'ha d'instal·lar la caixa general de protecció i els comptadors, des dels quals els Contractistes procediran a muntar la resta de la instal·lació elèctrica de subministrament provisional a l'obra, conforme al Reglament Electrotècnic de Baixa Tensió, segons el projecte d'un instal·lador autoritzat.

Es realitzarà una distribució sectoritzada, que garanteixi l'adient subministrament a tots els talls i punts de consum de l'obra, amb conductor tipus V -750 de coure de seccions adequades canalitzades en tub de PVC, rígid blindat o flexible segons el seu recorregut, però sempre amb l'apantallament suficient per a resistir al pas de vehicles i trànsit normal d'una obra.

La instal·lació elèctrica tindrà una xarxa de protecció de terra mitjançant cable de coure nu que estarà connectat a una javelina, plaques de connexió al terra, segons càlcul del projectista i comprovació de l'instal·lador.

Les mesures generals de seguretat en la instal·lació elèctrica són les següents:

- Connexió de servei
- Es realitzarà d'acord amb la companyia de subministrament.



TIPUS DOCUMENT Projecte	EXPEDIENT GESUR 9/2022	DOCUMENT
ALTRES DADES Codi de verificació: 14614742203017766246 Data d'emissió: 05/04/2023 09:02:27	TIPUS / SUBTIPUS Expedients de Gestió Urbanística Projectes d'urbanització i recepció d'obres	

ESTUDI DE SEURETAT LA COROMINA-REUS

- La seva secció vindrà determinada per la potència instal·lada.
 - Existirà un mòdul de protecció (fusibles i limitadors de potència).
 - Estarà situada sempre fora de l'abast de la maquinària d'elevació i les zones sense pas de vehicles.
- **Quadre General**
 - Disposarà de protecció vers als contactes indirectes mitjançant diferencial de sensibilitat mínima de 300 mA. Per a enllumenat i eines elèctriques de doble aïllament la seva sensibilitat caldrà que sigui de 30 mA.
 - Disposarà de protecció vers als contactes directes per tal que no hi existeixin parts en tensió al descobert (embornals, cargols de connexió, terminals automàtics, etc.).
 - Disposarà d'interruptors de tall magnetotèrmics per a cadascú dels circuits independents. Els dels aparells d'elevació hauran de ser de tall omnipolar (tallaran tots els conductors, inclòs el neutre).
 - Anirà connectat a terra (resistència màxima 78 Ω). A l'inici de l'obra es realitzarà una connexió al terra provisional que haurà d'estar connectada a l'anell de terres, tot seguit després de realitzats els fonaments.
 - Estarà protegida de la intempèrie.
 - És recomanable l'ús de clau especial per a la seva obertura.
 - Se senyalitzarà amb senyal normalitzada d'avertència de risc elèctric (R.D. 485/97).
 - **Conductors**
 - Disposaran d'un aïllament de 1000 v de tensió nominal, que es pot reconèixer per la seva impressió sobre el mateix aïllament.
 - Els conductors aniran soterrats, o grapats als paraments verticals o sostres allunyats de les zones de pas de vehicles i / o persones.
 - Les empuladures hauran de ser realitzades mitjançant „jocs“ d'endolls, mai amb regletes de connexió, retorciments i embetats.
 - **Quadres secundaris**
 - Seguiran les mateixes especificacions establertes pel quadre general i hauran de ser de doble aïllament.
 - Cap punt de consum pot estar a més de 25 m d'un d'aquests quadres.
 - Encara que la seva composició variarà segons les necessitats, l'aparellatge més convencional dels equips secundaris per planta és el següent:

- 1	Magnetotèrmic general de 4P	:	30 A.
- 1	Diferencial de 30 A	:	30 mA.
- 1	Magnetotèrmic 3P	:	20 mA.
- 4	Magnetotèrmics 2P	:	16 A.
- 1	Connexió de corrent 3P + T	:	25 A.
- 1	Connexió de corrent 2P + T	:	16 A.
- 2	Connexió de corrent 2P	:	16 A.
- 1	Transformador de seguretat	:	(220 v / 24 v.).
- 1	Connexió de corrent 2P	:	16 A.
 - **Connexions de corrent**
 - Aniran proveïdes d'embornals de connexió al terra, excepció feta per a la connexió d'equips de doble aïllament.
 - S'empararan mitjançant un magnetotèrmic que faciliti la seva desconexió.
 - Es faran servir els següents colors:

- Connexió de 24 v	:	Violeta.
--------------------	---	----------



TIPUS DOCUMENT Projecte	EXPEDIENT GESUR 9/2022	DOCUMENT
ALTRES DADES Codi de verificació: 14614742203017766246 Data d'emissió: 05/04/2023 09:02:27	TIPUS / SUBTIPUS Expedients de Gestió Urbanística Projectes d'urbanització i recepció d'obres	

ESTUDI DE SEGURETAT LA COROMINA-REUS

- Connexió de 220 v : Blau.
- Connexió de 380 v : Vermell
- No s'empraran connexions tipus „lladre“.
- **Maquinària elèctrica**
 - Disposarà de connexió a terra.
 - Els aparells d'elevació aniran proveïts d'interruptor de tall omnipolar.
 - Es connectaran a terra el guiament dels elevadors i els carrils de grua o d'altres aparells d'elevació fixos.
 - L'establiment de connexió a les bases de corrent, es farà sempre amb clavilla normalitzada.
- **Enllumenat provisional**
 - El circuit disposarà de protecció diferencial d'alta sensibilitat, de 30 mA.
 - Els portalàmpades haurà de ser de tipus aïllant.
 - Es connectarà la fase al punt central del portalàmpades i el neutre al lateral més pròxim a la virolla.
 - Els punts de llum a les zones de pas s'instal·laran als sostres per tal de garantir-ne la inaccessibilitat a les persones.
- **Enllumenat portàtil**
 - La tensió de subministrament no ultrapassarà els 24 v o alternativament disposarà de doble aïllament, Classe II de protecció intrínseca en previsió de contactes indirectes.
 - Disposarà de mànec aïllant, carcassa de protecció de la bombeta amb capacitat anticops i suport de sustentació.

5.2. Instal·lació d'aigua provisional d'obra

Per part del Contractista Principal, es realitzaran les gestions adients davant de la companyia subministradora d'aigua, perquè instal·lin una derivació des de la canonada general al punt on s'ha de col·locar el corresponent comptador i puguin continuar la resta de la canalització provisional per l'interior de l'obra.

La distribució interior d'obra podrà realitzar-se amb canonada de PVC flexible amb els ronsals de distribució i amb canya galvanitzada o coure, dimensionat segons les Normes Bàsiques de l'Edificació relatives a fontaneria en els punts de consum, tot allò garantit en una total estanquitat i aïllament dialèctric en les zones necessàries.

5.3. Instal·lació de sanejament

Des del començament de l'obra, es connectaran a la xarxa de clavegueram públic, les instal·lacions provisionals d'obra que produeixin abocaments d'aigües brutes.

Si es produís algun retard en l'obtenció del permís municipal de connexió, s'haurà de realitzar, a càrrec del contractista, una fossa sèptica o pou negre tractat amb bactericides.

5.4. Altres instal·lacions. Prevenció i protecció contra incendis

Per als treballs que comportin la introducció de flama o d'equip productor d'espurnes a zones amb risc d'incendi o d'explosió, caldrà tenir un permís de forma explícita, fet per una persona responsable, on al costat de les dates inicial i final, la naturalesa i la localització del treball, i l'equip a usar, s'indican les precaucions a adoptar respecte als combustibles presents (sòlids, líquids, gasos, vapors, pols), neteja prèvia de la zona i els mitjans addicionals d'extinció, vigilància i



TIPUS DOCUMENT Projecte	EXPEDIENT GESUR 9/2022	DOCUMENT
ALTRES DADES Codi de verificació: 14614742203017766246 Data d'emissió: 05/04/2023 09:02:27	TIPUS / SUBTIPUS Expedients de Gestió Urbanística Projectes d'urbanització i recepció d'obres	

ESTUDI DE SEGURETAT LA COROMINA-REUS

ventilació adequats.

Les precaucions generals per la prevenció i la protecció contra incendis seran les següents

- La instal·lació elèctrica haurà d'estar d'acord amb allò establert a la Instrucció M.I.B.T. 026 del vigent Reglament Electrotècnic de Baixa Tensió per a locals amb risc d'incendis o explosions.
- Es limitarà la presència de productes inflamables en els llocs de treball a les quantitats estrictament necessàries perquè el procés productiu no s'aturi. La resta es guardarà en locals diferents al de treball, i en el cas que això no fos possible es farà en recintes aïllats i condicionats. En tot cas, els locals i els recintes aïllats compliran allò especificat a la Norma Tècnica „MIE-APQ-001 Almacenamiento de líquidos inflamables y combustibles” del Reglament sobre Emmagatzematge de Productes Químics.
- S'instal·laran recipients contenidors hermètics i incombustibles en què s'hauran de dipositar els residus inflamables, retalls, etc.
- Es col·locaran vàlvules antirretorn de flama al bufador o a les mànegues de l'equip de soldadura oxiacetilènica.
- L'emmagatzematge i ús de gasos líquids compliran amb tot allò establert a la instrucció MIE-AP7 del vigent Reglament d'Aparells a pressió en la norma 9, apartats 3 i 4 en allò referent a l'emmagatzematge, la utilització, l'inici del servei i les condicions particulars de gasos inflamables.
- Els camins d'evacuació estaran lliures d'obstacles. Existirà una senyalització indicant els llocs de prohibició de fumar, situació d'extintors, camins d'evacuació, etc.
- Han de separar-se clarament els materials combustibles els uns dels altres, i tots ells han d'evitar qualsevol tipus de contacte amb equips i canalitzacions elèctriques.
- La maquinària, tant fixa com mòbil, accionada per energia elèctrica, ha de tenir les connexions de corrent ben realitzades, i en els emplaçaments fixos, se l'haurà de proveir d'aïllament al terra. Tots els devessalls, engegats i deixalles que es produeixin pel treball han de ser retirats amb regularitat, deixant nets diàriament els voltants de les màquines.
- Les operacions de transvasament de combustible han d'efectuar-se amb bona ventilació, fora de la influència d'espumes i fonts d'ignició. Han de preveure's també les conseqüències de possibles vessaments durant l'operació, pel que caldrà tenir a mà, terra o sorra.
- La prohibició de fumar o encendre qualsevol tipus de flama ha de formar part de la conducta a seguir en aquests treballs.
- Quan es transvasin líquids combustibles o s'omplin dipòsits hauran de parar-se els motors accionats amb el combustible que s'està transvasant.
- Quan es fan regates o forats per permetre el pas de canalitzacions, han d'obtenir-se ràpidament per evitar el pas de fum o flama d'un recinte de l'edifici a un altre, evitant-se així la propagació de l'incendi. Si aquests forats s'han practicat en parets tallafocs o en sostres, la mencionada obturació haurà de realitzar-se de forma immediata i amb productes que assegurin l'estanquitat contra fum, calor i flames.
- En les situacions descrites anteriorment (magatzems, maquinària fixa o mòbil, transvasament de combustible, muntatge d'instal·lacions energètiques) i en aquelles, altres en què es manipuli una font d'ignició, cal col·locar extintors, la càrrega i capacitat dels quals estigui en consonància amb la naturalesa del material combustible i amb el seu volum, així com sorra i terra a on es maneguin líquids inflamables, amb l'eina pròpia per estendre-la. En el cas de grans quantitats d'aplec, emmagatzement o concentració d'emballatges o devessalls, han de completar-se els mitjans de protecció amb mànegues de rec que proporcionin aigua abundant.

- Emplaçament i distribució dels extintors a l'obra

Els principis bàsics per l'emplaçament dels extintors, són:

- Els extintors manuals es col·locaran, senyalitzats, sobre suports fixats a paraments verticals o pilars, de forma que la part superior de l'extintor quedi com a màxim a 1,70 m del sòl.
- En àrees amb possibilitats de focs „A”, la distància a recórrer horitzontalment, des de qualsevol



TIPUS DOCUMENT Projecte	EXPEDIENT GESUR 9/2022	DOCUMENT
ALTRES DADES Codi de verificació: 14614742203017766246 Data d'emissió: 05/04/2023 09:02:27	TIPUS / SUBTIPUS Expedients de Gestió Urbanística Projectes d'urbanització i recepció d'obres	

ESTUDI DE SEGURETAT LA COROMINA-REUS

- punt de l'àrea protegida fins a aconseguir l'extintor adequat més pròxim, no excedirà de 25 m.
- En àrees amb possibilitats de focs „B”, la distància a recórrer horitzontalment, des de qualsevol punt de l'àrea protegida fins a aconseguir l'extintor adequat més pròxim, no excedirà de 15 m.
- Els extintors mòbils hauran de col·locar-se en aquells punts on s'estimi que existeix una major probabilitat d'originar-se un incendi, a ser possible, pròxims a les sortides i sempre en llocs de fàcil visibilitat i accés. En locals grans o quan existeixin obstacles que dificultin la seva localització, s'assenyalarà convenientment la seva ubicació.

6. SERVEIS DE SALUBRITAT I CONFORT DEL PERSONAL

Les instal·lacions provisionals d'obra s'adaptaran a les característiques especificades als articles 15 i ss del R.D. 1627/97, de 24 d'octubre, relatiu a les DISPOSICIONS MÍNIMES DE SEGURETAT I SALUT A LES OBRES DE CONSTRUCCIÓ.

Per al servei de neteja d'aquestes instal·lacions higièniques, es responsabilitzarà a una persona o un equip, els quals podran alternar aquest treball amb altres propis de l'obra.

Per l'execució d'aquesta obra, es disposarà de les instal·lacions del personal que es defineixen i detallen tot seguit:

6.1. Serveis higiènics

- Lavabos

Com a mínim un per a cada 10 persones. (Previst 2 unitats)

- Cabines d'evacuació

S'ha d'instal·lar una cabina d'1,5 m² x 2,3 m d'altura, dotada de placa turca, com a mínim, per a cada 25 persones

- Local de dutxes

Cada 10 treballadors, disposaran d'una cabina de dutxa de dimensions mínimes d'1,5 m² x 2,3 m d'altura, dotada d'aigua freda-calenta, amb terra antilliscant.

6.2. Vestuaris

Superfície aconsellable 2 m² per treballador contractat.

6.3. Menjador

Diferent del local de vestuari. A efectes de càlcul haurà de considerar-se entre 1,5 i 2 m² per treballador que mengi a l'obra.

Equipat amb banc allargat o cadires, proper a un punt de subministrament d'aigua (1 aixeta i pica rentaplats per a cada 10 comensals), mitjans per a escalfar menjars (1 microones per a cada 10 comensals), i cubell hermètic (60 l de capacitat, amb tapa) per a dipositar les escombraries.

6.4. Local de descans

En aquelles obres que s'ocupen simultàniament més de 50 treballadors durant més de 3 mesos, és recomanable que s'estableixi un recinte destinat exclusivament al descans del personal, situat el més pròxim possible al menjador i serveis.



TIPUS DOCUMENT Projecte	EXPEDIENT GESUR 9/2022	DOCUMENT
ALTRES DADES Codi de verificació: 14614742203017766246 Data d'emissió: 05/04/2023 09:02:27	TIPUS / SUBTIPUS Expedients de Gestió Urbanística Projectes d'urbanització i recepció d'obres	

ESTUDI DE SEGURETAT LA COROMINA-REUS

A efectes de càlcul haurà de considerar-se 3 m² per usuari habitual.

6.5. Local d'assistència a accidentats

En aquells centres de treball que ocupin simultàniament més de 50 treballadors durant més d'un mes, s'establirà un recinte destinat exclusivament a les cures del personal d'obra. Els locals de primers auxilis disposaran, com a mínim, de:

- una farmaciola,
- una llitera,
- una font d'aigua potable.

El material i els locals de primers auxilis hauran d'estar senyalitzats clarament i situats a prop dels llocs de treball.

El terra i les parets del local d'assistència a accidentats, han de ser impermeables, pintats preferiblement en colors clars. Lluminós, caldejat a l'estació freda, ventilat si fos necessari de manera forçada en cas de dependències subterrànies. Haurà de tenir a la vista el quadre d'adreces i telèfons dels centres assistencials més pròxims, ambulàncies i bombers.

En obres a les quals el nivell d'ocupació simultani estigui entre els 25 i els 50 treballadors, el local d'assistència a accidentats podrà ser substituït per un armari farmaciola emplaçat a l'oficina d'obra. L'armari farmaciola, custodiat pel socorrista de l'obra, haurà d'estar dotat com a mínim de: alcohol, aigua oxigenada, pomada antisèptica, gases, benes sanitàries de diferents grandàries, benes elàstiques compressives autoadherents, esparadrap, tiretes, mercurcrom o antisèptic equivalent, analgèsics, bicarbonat, pomada per a picades d'insectes, pomada per a cremades, tisores, pinces, dutxa portàtil per a ulls, termòmetre clínic, caixa de guants esterilitzats i tomiquet.

Per a contractacions inferiors, podrà ser suficient disposar d'una farmaciola de butxaca o portàtil, custodiada per l'encarregat.

El Servei de Prevenció de l'empresa contractista establirà els medis materials i humans addicionals per tal d'efectuar la Vigilància de la Salut d'acord al que estableix la llei 31/95.

A més, es disposarà d'una farmaciola portàtil amb el contingut següent:

- desinfectants i antisèptics autoritzats,
- gases estèrils,
- cotó hidròfil,
- benes,
- esparadrap,
- apòsits adhesius,
- estisores,
- pinces,
- guants d'un sol ús.

El material de primers auxilis es revisarà periòdicament, i es reposarà de manera immediata el material utilitzat o caducat.

7. ÀREES AUXILIARS

7.1. Centrals i plantes



TIPUS DOCUMENT Projecte	EXPEDIENT GESUR 9/2022	DOCUMENT
ALTRES DADES Codi de verificació: 14614742203017766246 Data d'emissió: 05/04/2023 09:02:27	TIPUS / SUBTIPUS Expedients de Gestió Urbanística Projectes d'urbanització i recepció d'obres	

ESTUDI DE SEGURETAT LA COROMINA-REUS

Estaran ubicades estratègicament en funció de les necessitats de l'obra. En el trànsit de vehicles als seus accessos es tindrà molta cura pel que fa a l'ordre, abalisament i senyalització, amb una amplada mínima de la zona de rodadura de 6 m i pòrtic de gàlib de limitació en altura, mínima de 4 m.

L'accés a la instal·lació resta restringida exclusivament al personal necessari per a la seva explotació, restant expressament abalisada, senyalitzada i prohibida la presència de tota persona en el radi de gir de la dragalina. Tots els accessos o passarel·les situats a altures superiors a 2 m sobre el sòl o plataforma de nivell inferior, disposarà de barana reglamentària d'1 m d'altura.

Els elements mòbils i transmissions estaran apantallats a les zones de treball o de pas susceptibles de possibilitar atrapaments o en el seu defecte es trobaran degudament senyalitzats. Els buits horitzontals estaran condemnats i, si no fos possible com en el cas de la fossa del skip, es disposarà de baranes laterals reglamentàries d'1 m d'altura i topall per a rodadura de vehicles.

La construcció de l'estacada destinada a la contenció i separació d'àrids, serà ferma i arriostrada en previsió de bolcades.

Les sitges de ciment no seran hermètiques, per evitar l'efecte de la pressió. La boca de recepció de la sitja estarà condemnada amb un sòlid engrallat o relliga metàl·lica. La tapa disposarà de barana perimetral reglamentària d'1 m d'altura. L'accés mitjançant escala „de gat“ estarà protegida mitjançant argolles metàl·liques (Ø 0,80 m) a partir de 2 m de l'arrancada.

La instal·lació elèctrica complirà amb les especificacions del Reglament Electrotècnic de Baixa Tensió.

Les operacions de manteniment preventiu es realitzaran de conformitat a les instruccions del fabricant o importador.

7.2. Tallers

Estaran ubicats estratègicament en funció de les necessitats de l'obra.

De forma general els locals destinats a tallers, tindran les següents dimensions mínimes (descomptats els espais ocupats per màquines, aparells, instal·lacions i/o materials): 3 m d'altura de pis a sostre, 2 m² de superfície i 10 m³ de volum per treballador.

La circulació del personal i els materials estarà ordenada amb molta cura, abalisada i senyalitzada, amb una amplada mínima de la zona de pas de personal (sense càrrega) d'1,20 m² per a passadissos principals (1 m en passadissos secundaris) independent de les vies de manteniment mecànica de materials. En zones de pas, la separació entre màquines i/o equips mai no serà inferior a 0,80 m (comptat des del punt més sortint del recorregut de l'òrgan mòbil més pròxim). Al voltant dels equips que generin calor radiant, es mantindrà un espai lliure no inferior a 1,50 m, estaran apantallats i disposaran de mitjans portàtils d'extinció adequats. Les instal·lacions provisionals suspeses sobre zones de pas estaran canalitzades a una altura mínima d'1,90 m sobre el nivell del paviment.

La intensitat mínima d'il·luminació, en els llocs d'operació de les màquines i equips, serà de 200 lux. La il·luminació d'emergència serà capaç de mantenir, al menys durant una hora, una intensitat de 5 lux, i la seva font d'energia serà independent del sistema normal d'il·luminació.

L'accés, als diferents tallers provisionals d'obra, ha de restar restringit exclusivament al personal adscrit a cada un d'ells, restant expressament abalisada, senyalitzada i prohibida la presència de tota persona en el radi d'actuació de càrregues suspeses, així com en els de desplaçament i servituds de màquines i/o equips. Tots els accessos o passarel·les situades a altures superiors a 2 m sobre el sòl o plataforma de nivell inferior, disposarà de barana reglamentària d'1 m d'altura.



TIPUS DOCUMENT Projecte	EXPEDIENT GESUR 9/2022	DOCUMENT
ALTRES DADES Codi de verificació: 14614742203017766246 Data d'emissió: 05/04/2023 09:02:27	TIPUS / SUBTIPUS Expedients de Gestió Urbanística Projectes d'urbanització i recepció d'obres	

ESTUDI DE SEGURETAT LA COROMINA-REUS

Els elements mòbils i transmissions estaran apantallats a les zones de treball o de pas susceptibles de possibilitar atrapaments o en el seu defecte es trobaran degudament senyalitzats. Els buits horitzontals seran condemnats.

La instal·lació elèctrica complirà amb les especificacions del Reglament Electrotècnic de Baixa Tensió.

Les operacions de manteniment preventiu de la maquinària es realitzaran de conformitat a les instruccions del fabricant o importador.

Les emanacions de pols, fibres, fums, gasos, vapors o boirines disposaran d'extracció localitzada, en la mesura del possible, evitant la seva difusió per l'atmosfera. En els tallers tancats, el subministrament d'aire fresc i net per hora i ocupant serà, al menys, de 30 a 50 m³, llevat que s'efectuï una renovació total d'aire diversos cops per hora (no inferior a 10 cops).

7.3. Zones d'apilament. Magatzems

Els materials emmagatzemats a l'obra, hauran de ser els compresos entre els valors „mínims-màxims”, segons una adequada planificació, que impedeixi estacionaments de materials i/o equips inactius que puguin ésser causa d'accident.

Els Mitjans Auxiliars d'Utilitat Preventiva, necessaris per a complementar la manipulació manual o mecànica dels materials apilats, hauran estat previstos en la planificació dels treballs.

Les zones d'apilament provisional estaran balisades, senyalitzades i il·luminades adequadament.

De forma general el personal d'obra (tant propi com subcontractat) haurà rebut la formació adequada respecte als principis de manipulació manual de materials. De forma més singularitzada, els treballadors responsables de la realització de maniobres amb mitjans mecànics, tindran una formació qualificada de les seves comeses i responsabilitats durant les maniobres.

8. TRACTAMENT DE RESIDUS

El Contractista és responsable de gestionar els sobrants de l'obra de conformitat amb les directrius del D. 201/1994, de 26 de juliol, i del R.D. 105/2008, d'1 de febrer, regulador dels enderrocs i d'altres residus de construcció, a fi i efecte de minimitzar la producció de residus de construcció com a resultat de la previsió de determinats aspectes del procés, que cal considerar tant en la fase de projecte com en la d'execució material de l'obra i/o l'enderroc o desconstrucció.

Al projecte s'ha avaluat el volum i les característiques dels residus que previsiblement s'originaran i les instal·lacions de reciclatge més properes per tal que el Contractista triï el lloc on portarà els seus residus de construcció.

Els residus es lliuraran a un gestor autoritzat, finançant el contractista, els costos que això comporti.

Si a les excavacions i buidats de terres apareixen antics dipòsits o canonades, no detectades prèviament, que continguin o hagin pogut contenir productes tòxics i contaminants, es buidaran prèviament i s'aïllaran els productes corresponents de l'excavació per ser evacuats independentment de la resta i es lliuraran a un gestor autoritzat.

9. TRACTAMENT DE MATERIALS I/O SUBSTÀNCIES PERILLOSES

El Contractista es responsable d'assegurar-se per mediació de l'Àrea d'Higiene Industrial del seu



TIPUS DOCUMENT Projecte	EXPEDIENT GESUR 9/2022	DOCUMENT
ALTRES DADES Codi de verificació: 14614742203017766246 Data d'emissió: 05/04/2023 09:02:27	TIPUS / SUBTIPUS Expedients de Gestió Urbanística Projectes d'urbanització i recepció d'obres	

ESTUDI DE SEGURETAT LA COROMINA-REUS

Servei de Prevenció, la gestió del control dels possibles efectes contaminants dels residus o materials emprats a l'obra, que puguin generar potencialment malalties o patologies professionals als treballadors i/o tercers exposats al seu contacte i/o manipulació.

L'assessoria d'Higiene Industrial comprendrà la identificació, quantificació, valoració i propostes de correcció dels factors ambientals, físics, químics i biològics, dels materials i/o substàncies perilloses, per a fer-los compatibles amb les possibilitats d'adaptació de la majoria (gairebé totalitat) dels treballadors i/o tercers aliens exposats. Als efectes d'aquest projecte, els paràmetres de mesura s'establirà mitjançant la fixació dels valors límit TLV (Threshold Limits Values) que fan referència als nivells de contaminació d'agents físics o químics, per sota dels quals els treballadors poden estar exposats sense perill per a la seva salut. El TLV s'expressa amb un nivell de contaminació mitjana en el temps, per a 8 h/dia i 40 h/setmana.

9.1. Manipulació

En funció de l'agent contaminant, del seu TLV, dels nivells d'exposició i de les possibles vies d'entrada a l'organisme humà, el Contractista haurà de reflectir en el seu Pla de Seguretat i Salut les mesures correctores pertinents per a establir unes condicions de treball acceptables per als treballadors i el personal exposat, de forma singular a:

- Amiant.
- Plom. Crom, Mercuri, Níquel.
- Sílice.
- Vinil.
- Urea formol.
- Ciment.
- Soroll.
- Radiacions.
- Productes tixotròpics (bentonita)
- Pintures, dissolvents, hidrocarburs, coles, resines epoxi, greixos, olis.
- Gasos líquats del petroli.
- Baixos nivells d'oxigen respirable.
- Animals.
- Entorn de drogodependència habitual.

9.2. Delimitació / condicionament de zones

Les substàncies i/o els preparats es rebran a l'obra etiquetats de forma clara, indeleble i com a mínim amb el text en idioma espanyol.

L'etiqueta ha de contenir:

- a. Denominació de la substància d'acord amb la legislació vigent o en el seu defecte nomenclatura de la IUPAC. Si és un preparat, la denominació o nom comercial.
- b. Nom comú, si és el cas.
- c. Concentració de la substància, si és el cas. Si és tracta d'un preparat, el nom químic de les substàncies presents.
- d. Nom, direcció i telèfon del fabricant, importador o distribuïdor de la substància o preparat perillós.
- e. Pictogrames i indicadors de perill, d'acord amb la legislació vigent.
- f. Riscos específics, d'acord amb la legislació vigent.
- g. Consells de prudència, d'acord amb la legislació vigent.
- h. El número CEE, si en té.
- i. La quantitat nominal del contingut (per preparats).

El fabricant, l'importador o el distribuïdor haurà de facilitar al Contractista destinatari, la fitxa de seguretat del material i/o la substància perillosa, abans o en el moment del primer lliurament.



TIPUS DOCUMENT Projecte	EXPEDIENT GESUR 9/2022	DOCUMENT
ALTRES DADES Codi de verificació: 14614742203017766246 Data d'emissió: 05/04/2023 09:02:27	TIPUS / SUBTIPUS Expedients de Gestió Urbanística Projectes d'urbanització i recepció d'obres	

ESTUDI DE SEURETAT LA COROMINA-REUS

Les condicions bàsiques d'emmagatzematge, apilament i manipulació d'aquests materials i/o substàncies perilloses, estaran adequadament desenvolupades en el Pla de Seguretat del Contractista, partint de les següents premisses:

- Explosius

L'emmagatzematge es realitzarà en polvorins/minipolvorins que s'ajustin als requeriments de les normes legals i reglaments vigents. Estarà adequadament senyalitzada la presència d'explosius i la prohibició de fumar.

- Comburents, extremadament inflamables i fàcilment inflamables

Emmagatzematge en lloc ben ventilat. Estarà adequadament senyalitzada la presència de comburents i la prohibició de fumar.

Estaran separats els productes inflamables dels comburents.

El possible punt d'ignició més pròxim estarà suficientment allunyat de la zona d'apilament.

- Tòxics, molt tòxics, nocius, carcinògens, mutagènics, tòxics per a la reproducció

Estarà adequadament senyalitzada la seva presència i disposarà de ventilació eficaç.

Es manipularà amb Equips de Protecció Individual adequats que assegurin l'estanquitat de l'usuari, en previsió de contactes amb la pell.

- Corrosius, Irritants, sensibilitzants

Estarà adequadament senyalitzada la seva presència.

Es manipularan amb Equips de Protecció Individual adequats (especialment guants, ulleres i màscara de respiració) que assegurin l'estanquitat de l'usuari, en previsió de contactes amb la pell i les mucoses de les vies respiratòries.

10. CONDICIONS DE L'ENTORN

Ocupació del tancament de l'obra

S'entén per àmbit d'ocupació el realment afectat, incloent tanques, elements de protecció, baranes, bastides, contenidors, casetes, etc.

Cal tenir en compte que, en aquest tipus d'obres, l'àmbit pot ser permanent al llarg de tota l'obra o que pot ser necessari distingir entre l'àmbit de l'obra (el de projecte) i l'àmbit dels treballs en les seves diferents fases, a fi de permetre la circulació de vehicles i vianants o l'accés a edificis i guals.

En el PLA DE SEURETAT I SALUT EN EL TREBALL s'especificarà la delimitació de l'àmbit d'ocupació de l'obra i es diferenciarà clarament si aquest canvia en les diferents fases de l'obra. L'àmbit o els àmbits d'ocupació quedaran clarament dibuixats en plànols per fases i interrelacionats amb el procés constructiu.

Situació de casetes i contenidors

Es col·locaran, preferentment, a l'interior de l'àmbit delimitat pel tancament de l'obra.



TIPUS DOCUMENT Projecte	EXPEDIENT GESUR 9/2022	DOCUMENT
ALTRES DADES Codi de verificació: 14614742203017766246 Data d'emissió: 05/04/2023 09:02:27	TIPUS / SUBTIPUS Expedients de Gestió Urbanística Projectes d'urbanització i recepció d'obres	

ESTUDI DE SEGURETAT LA COROMINA-REUS

Si per les especials característiques de l'obra no és possible la ubicació de les casetes a l'interior de l'àmbit delimitat pel tancament de l'obra, ni és possible el seu trasllat dins d'aquest àmbit, ja sigui durant tota l'obra o durant alguna de les seves fases, s'indicaran al PLA DE SEGURETAT I SALUT les àrees previstes per aquest fi.

Les casetes, els contenidors, els tallers provisionals i l'aparcament de vehicles d'obra, es situaran segons s'indica en l'apartat "Àmbit d'ocupació de la via pública".

10.1. Servituds

No hi ha constància de servituds afectades.

En la documentació del Projecte i en la facilitada pel Promotor, s'incorporen els aspectes relatius a l'existència de possibles servituds en matèria d'aigües, de pas, de mitgera de llums i vistes, de desguàs dels edificis o de les distàncies i les obres intermèdies per a certes construccions i plantacions, tenen un caràcter informatiu i no asseguren l'exhaustivitat ni l'exactitud i per tant no podran ser objecte de reclamacions per carències i/o omissions. Com amb els indicats per als serveis afectats, el Contractista està obligat a consultar en el Registre de la Propietat els esmentats extrems. Les despeses generades, les mesures suplementàries de seguretat o la disminució dels rendiments es consideraran inclosos en els preus i, per tant, no seran objecte d'abonament independent.

10.2. Característiques metereològiques

El clima en el que està ubicada l'obra és clima mediterrani, en general una temperatura agradable tot l'any. Forta calor a l'estiu i molta humitat. Les pluges no són constants però quan plou poden arribar a descarregar quantitats important.
Caldrà tenir en compte l'acció del vent.

10.3. Característiques del terreny

- CVE 14614742203017766246

L'autenticitat d'aquest document es pot comprovar a <https://serveis.reus.cat/cve> mitjançant el CVE:14614742203017766246

- CVE 14614742203017766246 Validar autenticitat en <https://serveis.reus.cat/cve>



TIPUS DOCUMENT Projecte	EXPEDIENT GESUR 9/2022	DOCUMENT
ALTRES DADES Codi de verificació: 14614742203017766246 Data d'emissió: 05/04/2023 09:02:27	TIPUS / SUBTIPUS Expedients de Gestió Urbanística Projectes d'urbanització i recepció d'obres	

ESTUDI DE SEGURETAT LA COROMINA-REUS



I 6110/05/19 - Pg. 7 de 12

3. DESCRIPCIÓ GEOLÒGICA I CARACTERÍSTIQUES GEOTÈCNiques

3.a. Marc Geològic

La zona objecte d'estudi es situa, segons els mapes geològics de l'Institut Cartogràfic i Geològic de Catalunya consultats, sobre els materials quaternaris **Q_{uv2}** formats per graves, conglomerats, sorres i crotxes carbonatades de l'Holocè.



3.b. Descripció litològica i geotècnica dels materials

La successió de materials obtinguda a partir de les observacions realitzades pel geòleg, els sondeigs a rotació i els assaigs SPT/MI, serà la següent:

Nivell 1:

Aquest **primer nivell** apareix, en els punts investigats, a partir de la superfície assajada en cada punt, i es detecta fins a profunditats de 2,0, 1,4, 0,4, 1,0 i 0,8 metres respecte les boques dels sondeigs S-1, S-2, S-3, S-4 i S-5, respectivament. Aquests materials podrien presentar guixos diferents als descrits en altres punts no assajats de la zona, especialment on puguin existir antigues estructures subterrànies, reomertes total o parcialment per aquests materials. (veure annex actes de la situació i registre dels sondeigs)

Tal i com es pot observar en els materials extrets en els sondeigs a rotació i en els assaigs SPT realitzats, es tractaria d'un nivell format per robler de terreny natural remogut amb restes de runa i altres orígens antròpics diversos. (veure annex actes de la situació i registre dels sondeigs i reportatge fotogràfic)

Des del punt de vista geotècnic, els materials que formarien aquest nivell respondrien a una qualitat geotècnica molt baixa, amb una permeabilitat i deformabilitat elevades, i serien fàcilment col·lapsables. Segons normativa PG-3 els materials d'aquests nivell es podrien classificar dins el grup de sòls **INADEQUATS**.

GEOTEC, S.L. - CIF B 43871329 - Passatge Tallers 5 - Polígon Industrial - 43800 VALL S (TARRAGONA) - Tel.: 977 60 99 99 - geotec@geotec.cat - www.geotec.cat



TIPUS DOCUMENT Projecte	EXPEDIENT GESUR 9/2022	DOCUMENT
ALTRES DADES Codi de verificació: 14614742203017766246 Data d'emissió: 05/04/2023 09:02:27	TIPUS / SUBTIPUS Expedites de Gestió Urbanística Projectes d'urbanització i recepció d'obres	

ESTUDI DE SEGURETAT LA COROMINA-REUS



16/10/05/19 - Pg. 8 de 12

Nivell 2:

El **segon nivell** apareix, en els punts investigats, immediatament per sota dels materials descrits com a Nivell 1, a les profunditats anteriorment descrites, i es detecta, fins a les màximes profunditats assolides de 6.0 metres respecte les boques dels sondes S-1, S-2, S-3, S-4 i S-5, respectivament. (veure annex actes de la situació i registre dels sondes)

A partir de les observacions efectuades pel geòleg en diferents punts de la zona i en els assaigs i sondes realitzats, es tractaria d'un nivell format per grava i sorres amb matriu limosa baixa i intercalacions argiloses de coloracions vermelloses. (veure annex actes de la situació i registre dels sondes i reportatge fotogràfic)

A partir de les especificacions descrites en la normativa PG-3, i segons els resultats obtinguts en els assaigs de laboratori realitzats, es podrien classificar els materials del Nivell 2 dins el grup de sòls **TOLERABLES**. (veure annex actes originals dels assaigs de laboratori)

Quadre de característiques geotècniques dels materials del Nivell 2:

Valors SPT (Nspt)	41 / 57 / 37 / 39 / 28 / 36 / 32 / 30
Mòdul de deformació elàstica estimat (E) (kg/cm ²)	200-300
Angle de fricció intern estimat (φ)	20-28°
Cohesió estimada (kg/cm ²)	0.00-0.15
Pes específic aparent (HN/m ³)	15-22
Coef. de permeabilitat orientatiu (K _v) (cm/s)	10 ⁻² - 10 ⁻⁵

Valors obtinguts en els assaigs realitzats per classificació PG3 dels materials del Nivell 2:

Assaig Granulomètric:	
% passa #5 UNE	71.2 / 88.8
% passa #2 UNE	59.8 / 86.8
% passa #0.40 UNE	44.8 / 80.4
% passa #0.080 UNE	35.1 / 67.5
Limits Atterberg:	
Limit Líquid	25.1 / 33.1
Limit Plàstic	15.7 / 16.2
Índex de Plasticitat	9.4 / 16.9
Classificació USC	SC / CL
Assaig de col·lapse en edòmetre:	
Índex de col·lapse I (%)	0.04
Pot. Porc. col·lapse Ic (%)	0.04
Inflament Lliure en edòmetre (%)	1.95
Materia orgànica (%)	0.24 / 0.15
Contingut en guixos (%)	0.14 / 0.13
Sals Solubles (%)	0.00 / 0.00

GEOTEC S.L. - C/IF B43671319 - Passatge Tailers,5 - Polígon Industrial - 43800 VALLS (Tarragona) - Tel. 977 60 99 99 - geotec@geotec.cat - www.geotec.cat



TIPUS DOCUMENT Projecte	EXPEDIENT GESUR 9/2022	DOCUMENT
ALTRES DADES Codi de verificació: 14614742203017766246 Data d'emissió: 05/04/2023 09:02:27	TIPUS / SUBTIPUS Expedients de Gestió Urbanística Projectes d'urbanització i recepció d'obres	

ESTUDI DE SEGURETAT LA COROMINA-REUS



I 01/10/00/19 - Pg. 9 de 12

3.c. Hidrogeologia

En els punts d'investigació realitzats els dies 24 i 28 de maig de 2019 al solar objecte d'estudi no es va detectar presència de Nivell Freatic al subsòl a les màximes profunditats assolides en els sondesigs realitzats.

No es descarta certa circulació d'aigua pels materials més permeables del subsòl depenent de l'època de l'any i del règim hidrogeològic de cada moment (veure annex actes de la situació i registre dels sondesigs)

3.d. Sismicitat

Segons la normativa de construcció sísmo-resistent NCSE (B.O.E. 11 d'octubre de 2002), la zona objecte d'estudi presentaria un valor d'acceleració sísmica bàsica de 0,04 g, i un coeficient de contribució de 1,0.

GEOTEC, S.L. - CIF B-43871370 - Passatge Talens,5 - Polígon Industrial - 43100 WALLS (Tarragona) - Tel. 977 60 00 00 - geotec@geotec.cat - www.geotec.cat



TIPUS DOCUMENT Projecte	EXPEDIENT GESUR 9/2022	DOCUMENT
ALTRES DADES Codi de verificació: 14614742203017766246 Data d'emissió: 05/04/2023 09:02:27	TIPUS / SUBTIPUS Expedients de Gestió Urbanística Projectes d'urbanització i recepció d'obres	

ESTUDI DE SEGURETAT LA COROMINA-REUS



I 6110/05/19 - Pg. 10 de 12

4. CONSIDERACIONS GEOTÈCNQUES

Les recomanacions es donen en funció dels assaigs mecànics in situ realitzats a la zona objecte d'estudi, dels valors obtinguts en els assaigs de laboratori i de les observacions realitzades pel geòleg.

La direcció facultativa de l'obra haurà d'aplicar la solució que consideri pertinent a partir de la interpretació dels paràmetres geotècnics dels materials del subsòl donats en el present informe, tenint en compte les recomanacions donades a continuació i la seva possible interacció amb construccions i elements veïns.

En cas que en el moment de l'excavació dels terrenys es detectessin, en algun punt, materials diferents als descrits en el present informe o a diferents profunditats que les descrites, caldria contactar amb GEOTEC, *estudis geotècnics i mediambientals, S.L.* per tal de realitzar les comprovacions pertinents.

4.a. Ripabilitat i estabilitat de talussos

De manera general, els moviments de terres per la realització de rases per la instal·lació de serveis i/o excavacions a la zona no haurien de presentar dificultat des del punt de vista de resistència, podent-se utilitzar maquinària convencional per aquest tipus de sòls. Si bé, puntualment, en els materials del Nivell 2 podrien desenvolupar-se alguns nivells més gravencs i/o cimentats en els que sí que podria ser necessària puntualment la utilització de maquinària pesant auxiliada per martell hidràulic en la seva excavació.

Pels talussos que puguin romandre al solar durant els treballs de condicionament del terreny, per espais curts de temps habituals en la construcció, es podrien deixar les següents relacions:

Materials del Nivell 1: Pels talussos que puguin romandre en aquests materials, per alçades inferiors als 3,0 metres i per espais curts de temps habituals en la construcció, aconsellam deixar berna i no assumir talussos superiors a la relació de 3:2 (H:V).

Materials del Nivell 2: Pels talussos que puguin romandre en aquests materials, per alçades inferiors als 3,0 metres i per espais curts de temps habituals en la construcció, aconsellam deixar berna i uns talussos en unes relacions aproximades no superiors a 1:2 (H:V).

Les parets provisionals de les rases excavades, d'alçades inferiors als 0,8 metres, en els materials del Nivell 2, presentaran una estabilitat suficient en vertical per a la instal·lació dels serveis, si bé es recomana adoptar mesures de seguretat en el cas que es treballi dins de rases obertes en aquests materials d'alçades superiors als 0,8 metres. D'altra banda, caldrà tenir especial atenció en els materials descrits com a Nivell 1 formats per reberts, que podrien presentar una nul·la cohesió amb la seva consegüent baixa estabilitat lateral; en aquests materials no es recomana assumir talussos verticals en les rases excavades sense mesures d'enfribació, especialment en el cas que s'hagi de treballar dins d'elles.

GEOTEC, S.L. - CIF B 43671379 - Passeig Tallers,5 - Polígon Industrial - 43001 VALLS (Tarragona) - Tel. 977 60 99 99 - geotec@geotec.cat - www.geotec.cat



TIPUS DOCUMENT Projecte	EXPEDIENT GESUR 9/2022	DOCUMENT
ALTRES DADES Codi de verificació: 14614742203017766246 Data d'emissió: 05/04/2023 09:02:27	TIPUS / SUBTIPUS Expedients de Gestió Urbanística Projectes d'urbanització i recepció d'obres	

ESTUDI DE SEGURETAT LA COROMINA-REUS



I 61100919 - Pg. 11 de 12

4.b. Esplanada i terraplenats

Per la preparació del terreny per a l'execució d'esplanades, seria recomanable retirar totalment la capa de reblliments descrita en el present informe com a materials del **Nivell 1**, que es detecta fins a les profunditats de 2,0, 1,4, 0,4, 1,0 i 0,8 metres respecte les boques dels sondeigs S-1, S-2, S-3, S-4 i S-5, respectivament. (veure annex actes de la situació i registre dels sondeigs)

Un cop retirada la capa de materials de reblliment i/o de terreny vegetal, afecarien els materials descrits en el present informe com a **Nivell 2**, classificables segons PG3 com a **SÒLS TOLERABLES**.

► **Esplanades sobre els materials del Nivell 2 (SÒLS TOLERABLES):**

Sobre els materials del **Nivell 2**, per obtenir una esplanada de categoria **E-1** es podrien considerar les següents opcions:

- realitzar una capa de 80 cm de gruix de sòls adequats
- realitzar una capa de 45 cm de gruix de sòls seleccionats
- realitzar una capa de 25 cm de gruix de sòls estabilitzats in situ S-EST 1 (sòl estabilitzat in situ segons article 512 de PG-3)

Sobre els materials del **Nivell 2**, per obtenir una esplanada de categoria **E-2** es podrien considerar les següents opcions:

- realitzar una capa de 75 cm de gruix de sòls seleccionats
- realitzar una capa de 50 cm de gruix de sòls adequats coronat per una capa de 40 cm de gruix de sòls seleccionats
- realitzar una capa de 25 cm de gruix de sòls estabilitzats in situ S-EST 1 coronat per una capa de 25 cm de gruix de sòls S-EST-2 (sòl estabilitzat in situ segons article 512 de PG-3)
- realitzar una capa de 25 cm de gruix de sòls estabilitzats in situ S-EST 1 (sòl estabilitzat in situ segons article 512 de PG-3) coronat per una capa de 25 cm de gruix de sòls seleccionats

Sobre els materials del **Nivell 2**, per obtenir una esplanada de categoria **E-3** es podrien considerar les següents opcions:

- realitzar una capa de 30 cm de gruix de sòls seleccionats coronada per una capa 30 cm de gruix de sòls S-EST-3 (sòl estabilitzat in situ segons article 512 de PG-3)
- realitzar una capa de 50 cm de gruix de sòls adequats coronada per una capa 30 cm de gruix de sòls S-EST-3 (sòl estabilitzat in situ segons article 512 de PG-3)

La compactació d'aquests materials s'haurà de fer segons la normativa actual, reflectida en els articles 330 i 340 del PG-3, controlant-se la seva execució en tot moment.

GEOTEC S.L. - CIF B-43671379 - Passatge Tallers,5 - Polígon Industrial - 43801 VALLS (Tarragona) - Tel. 977 60 99 99 - geotec@geotec.cat - www.geotec.cat



TIPUS DOCUMENT Projecte	EXPEDIENT GESUR 9/2022	DOCUMENT
ALTRES DADES Codi de verificació: 14614742203017766246 Data d'emissió: 05/04/2023 09:02:27	TIPUS / SUBTIPUS Expedients de Gestió Urbanística Projectes d'urbanització i recepció d'obres	

ESTUDI DE SEGURETAT LA COROMINA-REUS



I 01100019 - Pg. 12 de 12

4.c. Paviments

"Segons el *Catálogo de Secciones de Firmes*", definidas per la *Instrucción 6.14.C. i 6.24.C* de la *Dirección General de Carreteras*", es detallen les seccions de firmes a considerar en funció de la categoria de trànsit pesat (número de vehicles pesats al dia):

En Esplanada E-1:

Categoria de trànsit pesat T31 (<200 vehicles pesats/dia)	Secció núm. 3111-3112-3114
Categoria de trànsit pesat T32 (<100 vehicles pesats/dia)	Secció núm. 3211-3212-3214
Categoria de trànsit pesat T41 (<50 vehicles pesats/dia)	Secció núm. 4111-4112-4114
Categoria de trànsit pesat T42 (<25 vehicles pesats/dia)	Secció núm. 4211-4212-4214

En Esplanada E-2:

Categoria de trànsit pesat T31 (<200 vehicles pesats/dia)	Secció núm. 3121-3122-3124
Categoria de trànsit pesat T32 (<100 vehicles pesats/dia)	Secció núm. 3221-3222-3224
Categoria de trànsit pesat T41 (<50 vehicles pesats/dia)	Secció núm. 4121-4122-4124
Categoria de trànsit pesat T42 (<25 vehicles pesats/dia)	Secció núm. 4221-4222-4224

En Esplanada E-3:

Categoria de trànsit pesat T31 (<200 vehicles pesats/dia)	Secció núm. 3131-3132-3134
Categoria de trànsit pesat T32 (<100 vehicles pesats/dia)	Secció núm. 3231-3232-3234
Categoria de trànsit pesat T41 (<50 vehicles pesats/dia)	Secció núm. 4131-4132-4134
Categoria de trànsit pesat T42 (<25 vehicles pesats/dia)	Secció núm. 4231-4232-4234

GEOTEC, Estudios geotécnicos i mediambientals, S.L. resta a la seva disposició per a qualsevol comentari o aclariment que vulgui realitzar, al telèfon 977 60 99 99.

WALLS, 11 de juliol de 2019



GEOTEC, S.L. - CIFB 43071379 - Passatge Talers,5 - Polígon Industrial - 43001 WALLS (Tarragona) - Tel: 977 60 99 99 - geotec@geotec.cat - www.geotec.cat



TIPUS DOCUMENT Projecte	EXPEDIENT GESUR 9/2022	DOCUMENT
ALTRES DADES Codi de verificació: 14614742203017766246 Data d'emissió: 05/04/2023 09:02:27	TIPUS / SUBTIPUS Expedients de Gestió Urbanística Projectes d'urbanització i recepció d'obres	

ESTUDI DE SEGURETAT LA COROMINA-REUS

10.4. Característiques de l'entorn

La urbanització està dins d'un àrea urbana, entre els carrers Camí de Riudoms, Avda Païssos Catalans i c/ Font de Rubinat.
En el C/ Camí de Riudoms, està situat en front de l'accés el CAP de Sant Pere, amb molta aflluència de persones i de trànsit intens.
En L'Avda Païssos Catalans és una via de quatre carrils, separats dos a dos per una mitgera. el trànsit es molt intens, és una de les principals vies de la ciutat de Reus.
El C/ Font de rubinat el trànsit és menor, d'un sol sentit.
Dins de la illa on és projectarà la urbanització hi ha un edifici en ús corresponent a un Centre Social.

11. UNITATS CONSTRUCTIVES

ENDERROCS

ENDERROCS D'ELEMENTS SOTERRATS A POCA FONDÀRIA
ENDERROCS D'ESTRUCTURES AÈRIES

MOVIMENTS DE TERRES

REBAIX DE TERRENY SENSE I AMB TALUSSOS, I PRETALL EN TALUSSOS I
REPOSICIÓ EN DESMUNT
EXCAVACIÓ DE RASES I POUS
REBLIMENTS SUPERFICIALS, TERRAPLENS / PEDRAPLENS
CÀRREGA I TRANSPORT DE TERRES O RUNES

FONAMENTS

SUPERFICIALS (RASES - POUS - LLOSES - ENCEPS - BIGUES DE LLLIGAT -
MURS GUIA)

ESTRUCTURES

TRANSPORT I MUNTATGE D'ESTRUCTURES PREFABRICADES

TANCAMENTS I DIVISÒRIES

TANCAMENTS AMB MALLA

REVESTIMENTS

PINTATS - ENVERNISSATS

PAVIMENTS

PAVIMENTS AMORFS (FORMIGÓ, SUBBASES, TERRA, SAULO,
BITUMINOSOS I REGS)

PECES (PEDRA, CERÀMICA, MORTER, ETC.)

PROTECCIONS I SENYALITZACIÓ

COL·LOCACIÓ DE BARANES I SENYALS AMB SUPORTS METÀL·LICS

INSTAL·LACIONS DE DRENATGE, D'EVACUACIÓ I CANALITZACIONS

ELEMENTS SOTERRATS (CLAVEGUERONS, POUS, DRENATGES)

CANONADES PER A GASOS I FLUIDS

TUBS MUNTATS SUPERFICIALMENT

TUBS MUNTATS SOTERRATS

INSTAL·LACIONS ELÈCTRIQUES

INSTAL·LACIONS ELÈCTRIQUES BAIXA TENSIÓ

INSTAL·LACIONS DE TENSIÓ MITJANA O ALTA - MUNTATGE

D'ESTACIONS I SUBESTACIONS TRANSFORMADORES

INSTAL·LACIONS DE TENSIÓ MITJANA O ALTA - MUNTATGE DE LÍNIES

SOTERRADES

INSTAL·LACIONS D'ENLLUMENAT

INSTAL·LACIONS D'ENLLUMENAT

INSTAL·LACIONS DE GAS COMBUSTIBLE I ALTRES GASOS I FLUIDS

INSTAL·LACIONS DE GAS COMBUSTIBLE I ALTRES GASOS I FLUIDS

INSTAL·LACIONS CONTRA INCENDIS I DE SEGURETAT



TIPUS DOCUMENT Projecte	EXPEDIENT GESUR 9/2022	DOCUMENT
ALTRES DADES Codi de verificació: 14614742203017766246 Data d'emissió: 05/04/2023 09:02:27	TIPUS / SUBTIPUS Expedients de Gestió Urbanística Projectes d'urbanització i recepció d'obres	

ESTUDI DE SEGURETAT LA COROMINA-REUS

APARELLS

VÀLVULES, BOMBES I GRUPS DE PRESSIÓ

VÀLVULES, BOMBES I GRUPS DE PRESSIÓ

INSTAL·LACIONS AUDIOVISUALS

MUNTAT SOTERRAT

EQUIPAMENTS

MOBILIARI URBA

JARDINERIA

MOVIMENTS DE TERRES I PLANTACIÓ

12. DETERMINACIÓ DEL PROCÉS CONSTRUCTIU

El Contractista amb antelació suficient a l'inici de les activitats constructives n'haurà de perfilar l'anàlisi de cada una d'acord amb els „Principios de la Acción Preventiva“ (Art. 15 L. 31/1995 de 8 de novembre) i els „Principios Aplicables durante la Ejecución de las Obras“ (Art. 10 RD. 1627/1997 de 24 d'octubre).

12.1. Procediments d'execució

En l'execució dels treballs prèviament s'hauran de tancar les zones que que no es modifiquen corresponents a la zona verda.

Aquesta urbanització està prevista executar-la en dos fases diferenciades, tal com es pot observar els plànols d'execució de la urbanització. Les dos fases corresponen a la execució en primera fase del carrer Alcalde Pascual i en segona fase la execució del c/ Frida Khalo.

Les dos fases seguiran la mateixa metodologia d'execució:

- Moviment de terres per realitzar els carrers.
- Delimitació de carrers i voreres.
- Execució de rases i pous en carrers i voreres.
- Instal·lacions d'aigua i desaigües.
- Instal·lacions de gas.
- Instal·lacions d'electre i enllumenat.
- Instal·lacions de la xarxa de telecomunicacions.
- Pavimentació de voreres.
- Acondonament de la zona verda.
- Pavimentació de carrers.
- Pintura.

Els aspectes a examinar per a configurar cadascun dels procediments d'execució, hauran de ser desenvolupats pel Contractista i descrits en el Pla de Seguretat i Salut de l'obra.

12.2. Ordre d'execució dels treballs

La urbanització s'executarà en dos fases:

FASE 1. - C/ Alcalde Pascual.

FASE 2.- C/ Frida Khalo.

Ordre d'execució de treballs:

- Moviment de terres per realitzar els carrers.
- Delimitació de carrers i voreres.
- Execució de rases i pous en carrers i voreres.
- Instal·lacions d'aigua i desaigües.
- Instal·lacions de gas.
- Instal·lacions d'electre i enllumenat.



TIPUS DOCUMENT Projecte	EXPEDIENT GESUR 9/2022	DOCUMENT
ALTRES DADES Codi de verificació: 14614742203017766246 Data d'emissió: 05/04/2023 09:02:27	TIPUS / SUBTIPUS Expedients de Gestió Urbanística Projectes d'urbanització i recepció d'obres	

ESTUDI DE SEGURETAT LA COROMINA-REUS

- Instal·lacions de la xarxa de telecomunicacions.
- Pavimentació de voreres.
- Acondicionament de la zona verda.
- Pavimentació de carrers.
- Pintura.

Complementant els plantejaments previs realitzats en el mateix sentit per l'autor del projecte, a partir dels suposats teòrics en fase de projecte, el Contractista haurà d'ajustar, durant l'execució de l'obra, l'organització i planificació dels treballs a les seves especials característiques de gestió empresarial, de forma que resti garantida l'execució de les obres amb criteris de qualitat i de seguretat per a cadascuna de les activitats constructives a realitzar, en funció del lloc, la successió, la persona o els mitjans a emprar.

12.3. Determinació del temps efectiu de duració. Pla d'execució

Per a la programació del temps material, necessari per al desenvolupament dels distints talls de l'obra, s'han tingut en compte els següents aspectes:

LLISTA D'ACTIVITATS	:	Relació d'unitats d'obra.
RELACIONS DE DEPENDÈNCIA	:	Prelació temporal de realització material d'unes unitats respecte a altres.
DURADA DE LES ACTIVITATS	:	Mitjançant la fixació de terminis temporals per a l'execució de cadascuna de les unitats d'obra.

De les dades així obtingudes, s'ha establert, en fase de projecte, un programa general orientatiu, en el qual s'ha tingut en compte, en principi, tan sols les grans unitats (activitats significatives), i un cop encaixat el termini de durada, s'ha realitzat la programació previsible, reflectida en un cronograma de desenvolupament.

El Contractista en el seu Pla de Seguretat i Salut haurà de reflectir, les variacions introduïdes respecte, al procés constructiu inicialment previst en el Projecte Executiu/Constructiu i en el present Estudi de Seguretat i Salut.

13. SISTEMES I/O ELEMENTS DE SEGURETAT I SALUT INHERENTS O INCORPORATS AL MATEIX PROCÉS CONSTRUCTIU

Tot projecte constructiu o disseny d'equip, mitjà auxiliar, màquina o ferrament a utilitzar a l'obra, objecte del present Estudi de Seguretat i Salut, s'integrarà en el procés constructiu, sempre d'acord amb els „Principios de la Acción Preventiva“ (Art. 15 L. 31/1995 de 8 de novembre), els „Principios Aplicables durante la Ejecución de las Obras“ (Art. 10 RD. 1627/1997 de 24 d'octubre) „Reglas generales de seguridad para máquinas“ (Art.18 RD. 1495/1986 de 26 de maig de 1986), i Normes Bàsiques de l'Edificació, entre altres reglaments conexas, i atenent les Normes Tecnològiques de l'Edificació, Instruccions Tècniques Complementàries i Normes UNE o Normes Europees, d'aplicació obligatòria i/o aconsellada.



TIPUS DOCUMENT Projecte	EXPEDIENT GESUR 9/2022	DOCUMENT
ALTRES DADES Codi de verificació: 14614742203017766246 Data d'emissió: 05/04/2023 09:02:27	TIPUS / SUBTIPUS Expedients de Gestió Urbanística Projectes d'urbanització i recepció d'obres	

ESTUDI DE SEGURETAT LA COROMINA-REUS

14. MEDIAMBIENT LABORAL

14.1. Agents atmosfèrics

Els agents atmosfèrics que poden influenciar en el transcurs de l'obra és la pluja en la fase de fonamentació i murs de contenció i el vent en el transcurs de tota l'obra.

14.2. Il·luminació

Encara que la generalitat dels treballs de construcció es realitzen amb llum natural, hauran de tenir-se presents en el Pla de Seguretat i Salut algunes consideracions respecte a la utilització d'il·luminació artificial, necessària en talls, tallers, treballs nocturns o sota rasant.

Es procurarà que la intensitat lluminosa en cada zona de treball sigui uniforme, evitant els reflexos i enlluernaments al treballador així com les variacions brusques d'intensitat.

En els locals amb risc d'explosió pel gènere de les seves activitats, substàncies emmagatzemades o ambients perillosos, la il·luminació elèctrica serà antideflagrant.

En els llocs de treball en els que una fallida de l'enllumenat normal suposi un risc per als treballadors, es disposarà d'un enllumenat d'emergència d'evacuació i de seguretat.

Les intensitats mínimes d'il·luminació artificial, segons els distints treballs relacionats amb la construcció, seran els següents:

- 25-50 lux : En patis de llums, galeries i altres llocs de pas en funció de l'ús ocasional - habitual.
- 100 lux : Operacions en les quals la distinció de detalls no sigui essencial, tals com la manipulació de mercaderies a granel, l'apilament de materials o l'amassat i lligat de conglomerats hidràulics. Baixes exigències visuals.
- 100 lux : Quan sigui necessària una petita distinció de detalls, com en sales de màquines i calderes, ascensors, magatzems i dipòsits, vestuaris i banys petits del personal. Baixes exigències visuals.
- 200 lux : Si és essencial una distinció moderada de detalls com en les muntatges mitjans, en treballs senzills en bancs de taller, treballs en màquines, fratasat de paviments i tancament mecànic. Moderades exigències visuals.
- 300 lux : Sempre que sigui essencial la distinció mitjana de detalls, com treballs mitjans en bancs de taller o en màquines i treballs d'oficina en general.
- 500 lux : Operacions en les que sigui necessària una distinció mitja de detalls, tals com treballs d'ordre mitjà en bancs de taller o en màquines i treballs d'oficina en general. Altes exigències visuals.
- 1000 lux : En treballs on sigui indispensable una fina distinció de detalls sota condicions de constant contrast, durant llargs períodes de temps, tals com muntatges delicats, treballs fins en banc de taller o màquina, màquines d'oficina i dibuix artístic lineal. Exigències visuals molt altes.

Els serveis de prevenció seran els encarregats d'estimar la magnitud o nivells del risc, les situacions en les que aquest es produeix, així com controlar periòdicament les condicions, l'organització dels mètodes de treball i la salut dels treballadors amb la finalitat de prendre les decisions per a eliminar, controlar o reduir el risc mitjançant mesures de prevenció a l'origen,



TIPUS DOCUMENT Projecte	EXPEDIENT GESUR 9/2022	DOCUMENT
ALTRES DADES Codi de verificació: 14614742203017766246 Data d'emissió: 05/04/2023 09:02:27	TIPUS / SUBTIPUS Expedients de Gestió Urbanística Projectes d'urbanització i recepció d'obres	

ESTUDI DE SEGURETAT LA COROMINA-REUS

organitzatives, de prevenció col·lectiva, de protecció individual, formatives i informatives.

14.3. Soroll

Per a facilitar el seu desenvolupament al Pla de Seguretat i Salut del contractista, es reproduïx un quadre sobre els nivells sonors generats habitualment en la indústria de la construcció:

Compressor	82-94 dB
Equip de clavar pilots (a 15 m de distància)	82 dB
Formigonera petita < 500 lts.	72 dB
Formigonera mitjana > 500 lts.	60 dB
Martell pneumàtic (en recinte angost)	103 dB
Martell pneumàtic (a l'aire lliure)	94 dB
Esmeriladora de peu	60-75 dB
Camions i dumpers	80 dB
Excavadora	95 dB
Grua autoportant	90 dB
Martell perforador	110 dB
Mototrailla	105 dB
Tractor d'orugues	100 dB
Pala carregadora d'orugues	95-100 dB
Pala carregadora de pneumàtics	84-90 dB
Pistoles fixaclus d'impacte	150 dB
Esmeriladora radial portàtil	105 dB
Tronçadora de taula per a fusta	105 dB

Les mesures a adoptar, que hauran de ser adequadament tractades al Pla de Seguretat i Salut pel contractista, per a la prevenció dels riscos produïts pel soroll seran, en ordre d'eficàcia:

- 1er.- Supressió del risc en origen.
- 2on.- Aïllament de la part sonora.
- 3er.- Equip de Protecció Individual (EPI) mitjançant taps o orelles.

Els serveis de prevenció seran els encarregats d'estimar la magnitud o els nivells de risc, les situacions en les que aquest es produeix, així com controlar periòdicament les condicions, l'organització dels mètodes de treball i la salut dels treballadors amb la finalitat de prendre les decisions per a eliminar, controlar o reduir el risc mitjançant mesures de prevenció a l'origen, organitzatives, de prevenció col·lectiva, de protecció individual, formatives i informatives

14.4. Pols

La permanència d'operaris en ambients polserigens, pot donar lloc a les següents afeccions:

- Rinitis
- Asma bronquial
- Bronquitis destructiva
- Bronquitis crònica
- Efisemes pulmonars
- Neumoconiosis
- Asbestosis (asbest – fibrociment - amiant)
- Càncer de pulmó (asbest – fibrociment - amiant)
- Mesotelioma (asbest – fibrociment - amiant)

La patologia serà d'un o d'altre tipus, segons la naturalesa de la pols, la seva concentració i el



TIPUS DOCUMENT Projecte	EXPEDIENT GESUR 9/2022	DOCUMENT
ALTRES DADES Codi de verificació: 14614742203017766246 Data d'emissió: 05/04/2023 09:02:27	TIPUS / SUBTIPUS Expedients de Gestió Urbanística Projectes d'urbanització i recepció d'obres	

ESTUDI DE SEGURETAT LA COROMINA-REUS

temps d'exposició.

En la construcció és freqüent l'existència de pols amb contingut de sílice lliure (Si O_2) que és el component que ho fa especialment nociu, com a causant de la neumoconiosis. El problema de presència massiva de fibres d'amiant en suspensió, necessitarà d'un Pla específic de desamiantat que excedeix a les competències del present Estudi de Seguretat i Salut, i que haurà de ser realitzat per empreses especialitzades.

La concentració de pols màxima admissible en un ambient al qual els operaris es trobin exposats durant 8 hores diàries, 5 dies a la setmana, és en funció del contingut de sílice en suspensió, el que ve donat per la fórmula:

$$C = \frac{10}{\% \text{ Si O}_2 + 2} \text{ mg / m}^3$$

Tenint en compte que la mostra recollida haurà de respondre a la denominada "fracció respirable", que correspon a la pols realment inhalada, ja que, de l'existent en l'ambient, les partícules més grosses són retingudes per la pituitària i les més fines són expeses amb l'aire respirat, sense haver-se fixat en els pulmons.

Els treballs en els quals és habitual la producció de pols, són fonamentalment els següents:

- Escombrat i neteja de locals
- Manutenció de runes
- Demolicions
- Treballs de perforació
- Manipulació de ciment
- Raig de sorra
- Tall de materials ceràmics i lítics amb serra mecànica
- Pols i serradures per tronçat mecànic de fusta
- Esmerilat de materials
- Pols i fums amb partícules metàl·liques en suspensió, en treballs de soldadura
- Plantes de matxuqueix i classificació
- Moviments de terres
- Circulació de vehicles
- Polit de paraments
- Plantes asfàltiques

A més a més dels Equips de Protecció Individual necessaris, com màscares i ulleres contra la pols, convé adoptar les següents mesures preventives:

ACTIVITAT	MESURA PREVENTIVA
Neteja de locals	Us d'aspiradora i regat previ
Manutenció de runes	Regat previ
Demolicions	Regat previ
Treballs de perforació	Captació localitzada en carros perforadors o injecció d'aigua
Manipulació de ciment	Filtres en sitges o instal·lacions confinades
Raig de sorra o granalla	Equips semiautònoms de respiració
Tall o polit de materials ceràmics o lítics	Addició d'aigua micronitzada sobre la zona de tall
Treballs de la fusta, desbarbat i soldadura elèctrica	Aspiració localitzada



TIPUS DOCUMENT Projecte	EXPEDIENT GESUR 9/2022	DOCUMENT
ALTRES DADES Codi de verificació: 14614742203017766246 Data d'emissió: 05/04/2023 09:02:27	TIPUS / SUBTIPUS Expedients de Gestió Urbanística Projectes d'urbanització i recepció d'obres	

ESTUDI DE SEGURETAT LA COROMINA-REUS

Circulació de vehicles	Regat de pistes
Plantes de matxuqueix i plantes asfàltiques	Aspiració localitzada

Els serveis de prevenció seran els encarregats d'estimar la magnitud o nivells del risc, les situacions en les que aquest es produeix, així com controlar periòdicament les condicions, l'organització dels mètodes de treball i la salut dels treballadors amb la finalitat de prendre les decisions per a eliminar, controlar o reduir el risc mitjançant mesures de prevenció a l'origen, organitzatives, de prevenció col·lectiva, de protecció individual, formatives i informatives.

14.5. Ordre i neteja

El Pla de Seguretat i Salut del contractista haurà d'indicar com pensa fer front a les actuacions bàsiques d'ordre i neteja en la materialització d'aquest projecte, especialment pel que fa a:

- 1er.- Retirada dels objectes i coses innecessàries.
- 2on.- Emplaçament de les coses necessàries en el seu respectiu lloc d'apilament.
- 3er.- Normalització interna d'obra dels tipus de recipients i plataformes de transport de materials a granel. Pla de manteniment intern d'obra.
- 4art.- Ubicació dels baixants de runes i recipients per a apilament de residus i la seva utilització. Pla d'evacuació de residus.
- 5è.- Neteja de claus i restes de material d'encofrat.
- 6è.- Desallotjament de les zones de pas, de cables, mànegues, flexos i restes de matèria. Il·luminació suficient.
- 7è.- Retirada d'equips i ferramentes, descansant simplement sobre superfícies de suport provisionals.
- 8è.- Drenatge de vessaments en forma de tolls de carburants o greixos.
- 9è.- Senyalització dels riscos puntuals per falta d'ordre i neteja.
- 10è.- Manteniment diari de les condicions d'ordre i neteja. Brigada de neteja.
- 11è.- Informació i formació exigible als gremis o als diferents participants en els treballs directes i indirectes de cada partida inclosa en el projecte en el que és relatiu al manteniment de l'ordre i neteja inherents a l'operació realitzada.

En els punts de radiacions el consultor hauria d'identificar els possibles treballs on es poden donar aquest tipus de radiacions i indicar les mesures protectores a prendre.

14.6. Radiacions no ionitzants

Són les radiacions amb la longitud d'ona compresa entre 10-6 cm i 10 cm, aproximadament.

Normalment, no provoquen la separació dels electrons dels àtoms dels que formen part, però no per això deixen de ser perilloses. Comprenen: Radiació ultraviolada (UV), infraroja (IR), làser, microones, ultrasònica i de freqüència de ràdio.

Les radiacions no ionitzants són aquelles regions de l'espectre electromagnètic on l'energia dels fotons emesos és insuficient. Es considera que el límit més baix de longitud d'ona per a aquestes radiacions no ionitzants és de 100 nm (nanòmetre) inclosos en aquesta categoria estan les regions comunament conegudes com bandes infraroja, visible i ultraviolada.

Els treballadors més freqüents i intensament sotmesos a aquests riscos són els soldadors, especialment els de soldadura elèctrica.

Radiacions infraroges

Aquest tipus de radiació és ràpidament absorbida per els teixits superficials, produint un efecte d'escalfament. En el cas dels ulls, a l'absorbir-se la calor pel cristal·lí i no dispersar-se ràpidament,



TIPUS DOCUMENT Projecte	EXPEDIENT GESUR 9/2022	DOCUMENT
ALTRES DADES Codi de verificació: 14614742203017766246 Data d'emissió: 05/04/2023 09:02:27	TIPUS / SUBTIPUS Expedients de Gestió Urbanística Projectes d'urbanització i recepció d'obres	

ESTUDI DE SEGURETAT LA COROMINA-REUS

pot produir cataractes. Aquest tipus de lesió s'ha considerat la malaltia professional més probable en ferrers, bufadors de vidre i operaris de foms.

Totes les fonts de radiació IR intensa hauran d'estar dotades de sistemes de protecció tant propers a la font com sigui possible, per aconseguir la màxima absorció de calor i prevenir que la radiació penetri als ulls dels operaris. En cas d'utilització d'ulleres normalitzades, haurà d'incrementar-se adequadament la il·luminació del recinte, de manera que s'eviti la dilatació de la pupil·la de l'ull.

A les obres de construcció, els treballadors que estan més freqüentment exposats a aquestes radiacions són els soldadors, especialment quan realitzen soldadures elèctriques. Així mateix, s'ha de considerar l'entorn de l'obra, com a possible font de les radiacions.

La resposta primària a aquestes absorcions d'energia és de tipus tèrmic, afectant principalment a la pell en forma de: cremades agudes, augment de la dilatació dels vasos capil·lars i un increment de la pigmentació que pot ser persistent.

De forma general, tots aquells processos industrials realitzats en calent fins a l'extrem de desprendre llum, generen aquest tipus de radiació.

Radiacions visibles

L'òrgan afectat més important és l'ull, sent transmeses aquestes longituds d'ona, a través dels mitjans oculars sense apreciable absorció abans d'aconseguir la retina.

Radiacions ultraviolades

La radiació UV és aquella que té una longitud d'ona entre els 400 nm (nanometres) i els 10 nm. Queda inclosa dins de la radiació solar, i es genera artificialment per a molts propòsits en indústries, laboratoris i hospitals. Es divideix convencionalment en tres regions:

UVA: 315 - 400 nm de longitud d'ona.
UVB: 280 - 315 nm de longitud d'ona.
UVC: 200 - 280 nm de longitud d'ona.

La radiació a la regió UVA, la més propera a l'espectre UV, és emprada àmpliament a la indústria i representa poc risc, pel contrari les radiacions UVB i UVC, són més perilloses. La norma més completa és nord americana i està, acceptada per la WHO (World Health Organization).

Les radiacions a les regions UVB i UVC tenen efectes biològics que varien marcadament amb la longitud d'ona, sent màxims entorn als 270 nm (la llàntia de quars amb vapor de mercuri a baixa pressió té una emissió a 254 nm aproximadament). També varien amb el temps d'exposició i amb la intensitat de la radiació. La exposició radiant d'ulls o pell no protegits, per a un període de vuit hores haurà d'estar limitada.

La protecció contra la sobreexposició de fonts potents que poden constituir riscos, haurà de dur-se a terme mitjançant la combinació de mesures organitzatives, d'apantallaments o resguards i de protecció personal. Sense oblidar que s'ha d'intentar substituir el que és perillós pel que comporta poc o cap risc, d'acord a la llei de prevenció de riscos laborals.

S'haurà de posar especial èmfasi en els apantallaments i en les mesures de substitució, per a minimitzar el tercer, que implica la necessitat de protecció personal. Tots els usuaris de l'equip generador de radiació UV han de conèixer perfectament la naturalesa dels riscos involucrats. En l'equip, o prop d'ell, s'han de disposar senyals d'advertència adequades al cas. La limitació d'accés a la instal·lació, la distància de l'usuari respecte a la font i la limitació del temps d'exposició, constitueixen mesures organitzatives a tenir en compte.

No es poden emetre de forma indiscriminada radiacions UV en l'espai de treball, per exemple



TIPUS DOCUMENT Projecte	EXPEDIENT GESUR 9/2022	DOCUMENT
ALTRES DADES Codi de verificació: 14614742203017766246 Data d'emissió: 05/04/2023 09:02:27	TIPUS / SUBTIPUS Expedients de Gestió Urbanística Projectes d'urbanització i recepció d'obres	

ESTUDI DE SEGURETAT LA COROMINA-REUS

realitzant l'operació en un recinte confinat o en una àrea adequadament protegida. Dins de l'àrea de protecció, s'ha de reduir la intensitat de la radiació reflexada, emprant pintures de color negre mate. En el cas de fonts potents, on se sospiti que sigui possible una exposició per sobre del valor límit admissible, haurà de disposar-se de mitjans de protecció que dificultin i facin impossible el flux radiant lliure, directe i reflexat. Quant la naturalesa del treball requereixi que l'usuari operi junt a una font de radiació UV no protegida, haurà de fer-se ús dels mitjans de protecció personal. Els ulls estaran protegits amb ulleres o màscara de protecció facial, de manera que s'absorbeixin les radiacions que sobre ells incideixin. Anàlogament, hauran de protegir-se les mans, utilitzant guants de cotó, i la cara, emprant qualsevol tipus de protecció facial.

L'exposició dels ulls i pell no protegits a la radiació UV pot conduir a una inflamació dels teixits, temporal o prolongada, amb riscos variables. En el cas de la pell, pot donar lloc a un eritema similar a una cremada solar i, en el cas dels ulls, a una conjuntivitis i queratitis (o inflamació de la còrnia), de resultats imprevisibles.

La font és bàsicament el sol però també es troben en les activitats industrials de la construcció: llums fluorescents, incandescents i de descàrrega gasosa, operacions de soldadura (TIG-MIG), bufador d'arc elèctric i làsers.

Les mesures de control per a prevenir exposicions indegudes a les radiacions no ionitzants se centren en l'emprament de pantalles, blindatges i Equips de Protecció Individual (per exemple pantalla de soldadura amb visor de cèl·lula fotosensible), procurant mantenir distàncies adequades per a reduir, tenint en compte l'efecte de proporcionalitat inversa al quadrat de la distància, la intensitat de l'energia radiant emesa des de fonts que es propaguen en diferent longitud d'ona.

Làser

La missió d'un làser és la de produir un raig d'alta densitat i s'ha emprat en camps tan diversos com cirurgia, topografia o comunicació. Es construeixen unitats amb força polsant o continua de radiació, tant visible com invisible. Aquestes unitats, si són suficientment potents, poden danyar la pell i, en particular, els ulls si estan exposats a la radiació. La unitat polsant d'alta energia és particularment perillosa quan el polze curt de radiació impacte en el teixit causant una ampla lesió al voltant del mateix. Els làsers d'ona continua també poden causar danys en els ulls i la pell. Els de radiació IR i V presentaran perill per a la retina, en forma de cremades; els de radiació UV e IR poden suposar un risc per a la còrnia i el cristal·lí. D'una manera general, la pell és menys sensible a la radiació làser i en el cas d'unitats de radiació V i IR de grans potències, poden ocasionar cremades.

Els làsers s'han classificat, d'acord amb els riscos associats al seu ús, en els dos grups i quatre classes següents:

- j) Grup A: unitats intrínsecament segures i aquelles que cauen dins de les classes I y II.
 - Classe I: els nivells d'exposició màxima permissible no poden ser excedits.
 - Classe II: de risc baix; emissió limitada a 1 mW en menys de 0,25 s, entre 400 nm i 700 nm; es preveuen els riscos per desviament de la radiació reflexada incloent la resposta de centelles.
- k) Grup B: tots els làsers presents o de ona continua amb potencia major d'1 mW, com es defineix a les classes IIIa, IIIb i IV respectivament.
 - Classe IIIa: risc baix; emissió limitada a 5 vegades la corresponent a la classe II; l'ús d'instruments òptics pot resultar perillós.
 - Classe IIIb: risc mitjà; major límit d'emissió; l'impacte sobre l'ull pot resultar perillós, però no respecte a la reflexió difusa.
 - Classe IV: risc alt; major límit d'emissió; l'impacte per reflexió difusa pot ser perillós; poden causar foc i cremar la pell. El grau de protecció necessari depèn de la longitud d'ona i de l'energia emesa per la radiació. Qualsevol equip base s'ha de dissenyar d'acord



TIPUS DOCUMENT Projecte	EXPEDIENT GESUR 9/2022	DOCUMENT
ALTRES DADES Codi de verificació: 14614742203017766246 Data d'emissió: 05/04/2023 09:02:27	TIPUS / SUBTIPUS Expedients de Gestió Urbanística Projectes d'urbanització i recepció d'obres	

ESTUDI DE SEURETAT LA COROMINA-REUS

amb mesures de seguretat apropiades, com per exemple, encaixonament protector, obturador d'emissió, senyal automàtica de emissió, etc.

Els làsers poden produir llum visible (400-700 nm), alguna radiació UV (200-400 nm), o comunament radiació IR (700 nm – 1 m).

A continuació, es presenta una guia de riscos associats amb unitats concretes de raigs làser:

- Amb làsers de la classe IIIa (< 5 mW), s'ha de prevenir únicament la visió directa del raig.
- Amb els de la classe IIIb i potències compreses entre 5 mW y 500 mW, s'ha de prevenir l'impacte de la radiació directa i de reflexió especular, en els ulls no protegits, que pot resultar perillós.
- Amb làsers de la classe IV i potències majors de 500 mW, s'ha de prevenir l'impacte de la radiació directa, de les reflexions secundàries i de les reflexions difuses, que pot resultar perillós.
A més dels riscos associats a aquest tipus de radiació, s'ha de tenir en compte els deguts a les unitats d'energia elèctrica emprats per a subministrar energia a l'equip làser. A continuació, es dona un codi de pràctica que cobreix personal, àrea de treball, equip i operació, respectivament, en l'ús de làsers.
Tots els usuaris s'han de sotmetre a un examen oftalmològic periòdicament, fent èmfasi especial en les condicions de la retina. Les persones que treballen amb la classe IIIb i IV, tindran al mateix temps un examen mèdic d'inspecció de danys a la pell.
- Amb prioritat a qualsevol autorització, el contractista s'assegurarà que els operaris autoritzats estan degudament entrenats tant en procediment de treball segur com en el coneixement dels riscos potencials associats amb la radiació i equip que la genera.
- Qualsevol exposició accidental que suposi impacte en els ulls, haurà de ser registrada i comunicada al departament mèdic.
- La pràctica amb làser del grup B requereix la mesura general de protecció ocular, però que mai serà utilitzada per visió directa del raig.

- Àrea de treball:

- L'equip làser s'instal·larà en una àrea o recinte degudament controlats. La il·luminació del recinte haurà de ser tal manera que eviti la dilatació de la pupil·la de l'ull i així disminuir la possibilitat de lesió.
- Els raigs làser reflectits poden ser tant perillosos com els directes, i per tant, hauran d'eliminar-se les superfícies reflectants i polides.
- A l'àrea de treball s'haurà d'investigar periòdicament la presència de qualsevol gas tòxic que pugui generar-se durant el treball, per exemple, l'ozó.
- S'han de col·locar senyals lluminoses d'advertència en totes les zones d'entrada als recintes en els que els làsers funcionin. Quant la senyal estigui en acció, haurà de prohibir-se l'accés al mateix. L'equip de subministrament de potència al làser ha de disposar de protecció especial.
- Allà on sigui necessari, s'ha de prevenir la possibilitat de desviament del raig fora de l'àrea de control, mitjançant proteccions i blindatges. En el cas de radiació IR, ha d'emprar-se materials no inflamables per a proporcionar aquestes barreres físiques al voltant del làser. En aquests casos, s'ha d'evitar la proximitat de materials inflamables o explosius.

- Equip:

- Qualsevol operació de manteniment haurà de dur-se solament si la força està desconnectada.
- Tots els làsers, hauran de disposar de rètols d'advertència que tindran en compte la classe de làser a que correspon i el tipus de radiació visible o invisible que genera l'aparell.
- Quan els aparells que pertanyen al grup B no s'utilitzin, s'hauran de treure les claus de control d'engegada, així com la de control de força, que quedaran custodiades per la persona responsable autoritzada per el treball amb làser en el laboratori.



TIPUS DOCUMENT Projecte	EXPEDIENT GESUR 9/2022	DOCUMENT
ALTRES DADES Codi de verificació: 14614742203017766246 Data d'emissió: 05/04/2023 09:02:27	TIPUS / SUBTIPUS Expedients de Gestió Urbanística Projectes d'urbanització i recepció d'obres	

ESTUDI DE SEGURETAT LA COROMINA-REUS

- d) Les ulleres protectores normalitzats, hauran de comprovar-se regularment i han de seleccionar-se d'acord amb la longitud d'ona de la radiació emesa per el làser en ús.
- e) Qualsevol protector de pantalla que s'utilitzi, haurà de ser de material absorbent que previngui la reflexió especular.

- Operació:

- a) Únicament el mínim nombre de persones requerides en l'operació es trobaran dins de l'àrea de control; no obstant, en el cas de làser de la classe IV, al menys dos persones estaran sempre presents durant l'operació.
- b) Únicament personal autoritzat tindrà permís per a muntar, ajustar i operar l'equip de làser.
- c) L'equip de làser haurà d'operar el temps mínim requerit per a la realització dels treballs, no es deixarà en funcionament sense estar vigilat.
- d) Com a procediment de protecció general, hauran d'utilitzar-se ulleres que previnguin el risc de dany ocular.
- e) L'equip de làser haurà de ser muntat a una alçada que mai superi la corresponent al pit de l'operador.
- f) S'ha de tenir especial cura en la radiació làser invisible, essent essencial la utilització d'un escut protector al llarg de tota la trajectòria.
- g) Donat que els làsers polsants presenten un risc incrementat per l'operador, com a guia d'alineació del raig, han d'emprar-se làsers de baixa potència d'heli o neó que pertanyin a la classe II, i no conformar-se amb una indicació somera de la direcció que adoptarà el raig. En aquests casos, sempre s'ha d'utilitzar la protecció ocular.

Els serveis de prevenció seran els encarregats d'estimar la magnitud o nivells del risc, les situacions en les que aquest es produeix, així com controlar periòdicament les condicions, l'organització dels mètodes de treball i la salut dels treballadors amb la finalitat de prendre les decisions per a eliminar, controlar o reduir el risc mitjançant mesures de prevenció en l'origen, organitzatives, de prevenció col·lectiva, de protecció individual, formatives i informatives.

En construcció acostuma a emprar-se monogràficament en l'establiment d'alineacions i nivells topogràfics.

Per la seva extrema perillositat, quan el làser estigui enfocat paral·lel al sòl, l'àrea de perill s'haurà d'acordonar. L'Equip de Protecció Individual contra el làser són les ulleres de protecció completa, amb el visor dotat del filtre adequat al tipus de làser que es tracti.

14.7. Radiacions ionitzants

Dins de l'àmbit de la construcció existeixen pocs treballs propis en els que es generen aquests tipus de riscos, malgrat que si existeixen situacions on es puguin donar aquest tipus de radiació, com són:

- Detecció de defectes de soldadura o esquerdes en canonades, estructures i edificis.
- Control de densitats "in situ" pel mètode nuclear.
- Control d'irregularitats en el nivell d'omplent de recipients o grans dipòsits.
- Identificació de trajectòries, emprant traçadors en corrents hidràuliques, sediments, moviment de granel, etcètera.

Serà obligació del contractista amb la col·laboració del seu servei de prevenció determinar un procediment de treball segur per a realitzar les esmentades operacions.

També es pot considerar una possible generació de riscos en treballs realitzats dintre d'un entorn o en proximitat de determinades instal·lacions, com poden ser:

- Les instal·lacions on es realitzin exàmens de maletes i embalums en els aeroports; detecció de cartes bomba.
- Les instal·lacions mèdiques on es realitzin pràctiques de teràpia, mitjançant radiacions



TIPUS DOCUMENT Projecte	EXPEDIENT GESUR 9/2022	DOCUMENT
ALTRES DADES Codi de verificació: 14614742203017766246 Data d'emissió: 05/04/2023 09:02:27	TIPUS / SUBTIPUS Expedients de Gestió Urbanística Projectes d'urbanització i recepció d'obres	

ESTUDI DE SEGURETAT LA COROMINA-REUS

ionizants.

- Les instal·lacions mèdiques on es realitzen pràctiques de diagnòstic amb raigs X amb equips amb un potencial d'operació per disseny, sigui major de 70 Kilovolts.
- Les instal·lacions mèdiques on es manipula o es tracti material radioactiu, en forma de fonts no segellades, per a ús en teràpia o diagnòstic amb tècniques "in vivo".
- Les instal·lacions d'ús industrial on es tracti o manipuli material radioactiu.
- Els acceleradors de partícules o d'investigació o d'ús industrial.
- Les instal·lacions i equips per a gammagrafia o radiografia industrial, sigui mitjançant l'ús de fonts radioactius o equips emissors de raig X.
- Els dipòsits de residus radioactius, tant transitoris com definitius.
- Les instal·lacions on es produeixin, fabriqui, repari o es faci manutenció de fonts o equips generadors de radiacions ionitzants.
- Control d'irregularitats en l'espessor de blocs de paper, làmines de plàstic i fulles de metall o en el nivell d'omplentat de recipients o grans dipòsits.
- Estimació de l'antiguitat de substàncies, emprant el carboni-14 o altres isòtops, com l'argó-40 o el fòsfor-32.
- Il·luminació passiva de rellotges o de sortides d'emergència.

Les funcions de protecció radiològica són responsabilitat del titular de la instal·lació, essent el Consell de Seguretat Nuclear el qui decidirà si han de ser encomanades a un Servei de Protecció Radiològica propi del titular o a una Unitat Tècnica de Protecció Radiològica contractada a l'efecte.

La reacció d'un individu a l'exposició a les radiacions depèn de la dosi, del volum i del tipus dels teixits irradiats.

Encara que poden ocórrer en combinació, correntment es fa una distinció entre dues classes fonamentals d'accidents per radiació, és dir: a) Irradiació externa accidental (per exemple en treballs de radiografiat de soldadura). b) Contaminació radioactiva accidental.

Els nivells màxims de dosi permesa han estat fixats tenint en compte que el cos humà pot tolerar una certa quantitat de radiació sense perjudicar el funcionament del seu organisme en general. Aquests nivells són, per a persones que treballen en Zones Controlades (per exemple edifici de contenció de central nuclear) i tenint en compte l'efecte acumulatiu de les radiacions sobre l'organisme, 5 rems per any o 300 milirems per setmana. Per a detectar i amidar els nivells de radiació, s'empen els comptadors Geiger.

Per al control de la dosi rebuda, s'ha de tenir en compte tres factors: a) temps de treball. b) distància de la font de radiació. c) Apantallament. El temps de treball permès s'obté dividint la dosi màxima autoritzada per la dosi rebuda en un moment donat. La dosi rebuda és inversament proporcional al quadrat de la distància a la font de radiació. Els materials que s'empen habitualment com barreres d'apantallament són el formigó i el plom, encara que també se n'usen d'altres com l'acer, totxos massissos de fang, granit, calcària, etc., en general, l'espessor necessari està en funció inversa de la densitat del material.

Per a verificar les dosis de radiació rebudes s'utilitzen dosímetres individuals, que poden consistir en una pel·lícula dosimètrica o un estildosímetre integrador de butxaca. Sempre que no s'especifiqui el contrari, el dosímetre individual es durà a la butxaca o davanter de la roba de treball, tenint especial cura en no col·locar els dosímetres sobre cap objecte que absorbeixi radiació (per exemple objectes metàl·lics).

Haurà de dur-se un Llibre de registre, on figurarà les dosis rebudes per cadascun dels treballadors professionalment exposats a radiacions.

15. MANIPULACIÓ DE MATERIALS

Tota manutenció de material comporta un risc, per tant, des del punt de vista preventiu, s'ha de



TIPUS DOCUMENT Projecte	EXPEDIENT GESUR 9/2022	DOCUMENT
ALTRES DADES Codi de verificació: 14614742203017766246 Data d'emissió: 05/04/2023 09:02:27	TIPUS / SUBTIPUS Expedients de Gestió Urbanística Projectes d'urbanització i recepció d'obres	

ESTUDI DE SEURETAT LA COROMINA-REUS

tendir a evitar tota manipulació que no sigui estrictament necessària, en virtut del conegut axioma de seguretat que diu que "el treball més segur és aquell que no es realitza".

Per a manipular materials és preceptiu prendre les següents precaucions elementals:

- Començar per la càrrega o material que apareix més superficialment, és dir el primer i més accessible.
- Lliurar el material, no tirar-lo.
- Col·locar el material ordenat i en cas d'apilats estratificats, que aquest es realitzi en piles estables, lluny de passadissos o llocs on pugui rebre cops o desgastar-se.
- Utilitzar guants de treball i calçat de seguretat amb puntera metàl·lica i embuatada en empenya i turmells.
- En el maneigament de càrregues llargues entre dues o més persones, la càrrega pot mantenir-se en la mà, amb el braç estirat al llarg del cos, o bé sobre l'espatlla.
- S'utilitzaran les ferramentes i mitjans auxiliars adequats per al transport de cada tipus de material.
- En les operacions de càrrega i descàrrega, es prohibirà col·locar-se entre la part posterior del camió i una plataforma, pal, pilar o estructura vertical fixa.
- Si durant la descàrrega s'utilitzen ferramentes, com braços de palanca, uncles, potes de cabra o similar, disposar la maniobra de tal manera que es garanteixi el que no es vingui la càrrega damunt i que no rellisqui.

En el relatiu a la manipulació de materials el contractista en l'elaboració del Pla de Seguretat i Salut haurà de tenir en compte les següents premisses:

Intentar evitar la manipulació manual de càrregues mitjançant:

- Automatització i mecanització dels processos.
- Mesures organitzatives que eliminin o minimitzin el transport.

Adoptar Mesures preventives quan no es pugui evitar la manipulació com:

- Utilització d'ajudes mecàniques.
- Reducció o redisseny de la càrrega.
- Actuació sobre l'organització del treball.
- Millora de l'entorn de treball.

Dotar als treballadors de la formació i informació en temes que incloïen:

- Ús correcte de les ajudes mecàniques.
- Ús correcte dels equips de protecció individual.
- Tècniques segures per a la manipulació de càrregues.
- Informació sobre el pes i centre de gravetat.

Els principis bàsics de la manipulació de materials

- 1er.-El temps dedicat a la manipulació de materials és directament proporcional a l'exposició al risc d'accident derivat de dita activitat.
- 2on.-Procurar que els diferents materials, així com la plataforma de suport i de treball de l'operari, estiguin a la mateixa alçada en què s'ha de treballar amb ells.
- 3er.-Evitar el dipositar els materials directament sobre el terra, fer-ho sempre sobre catúfols o contenidors que permetin el seu trasllat a dojo.
- 4art.-Escrupular tant com sigui possible les distàncies a recórrer pel material manipulat, evitant estacionaments intermedis entre el lloc de partida del material manipulat evitant estacionaments intermedis entre el lloc de partida del material i l'emplaçament definitiu de la seva posada en obra.



TIPUS DOCUMENT Projecte	EXPEDIENT GESUR 9/2022	DOCUMENT
ALTRES DADES Codi de verificació: 14614742203017766246 Data d'emissió: 05/04/2023 09:02:27	TIPUS / SUBTIPUS Expedients de Gestió Urbanística Projectes d'urbanització i recepció d'obres	

ESTUDI DE SEGURETAT LA COROMINA-REUS

- 5è.- Traginar sempre els materials a dojo, mitjançant paloniers, catúfols, contenidors o palets, en lloc de portar-los d'un en un.
- 6è.- No tractar de reduir el nombre d'ajudants que recullin i traguin els materials, si això comporta ocupar els oficials o caps d'equip en operacions de manteniment, coincidint en franges de temps perfectament aprofitables per l'avanç de la producció.
- 7è.- Mantenir esclarits, senyalitzats i enllumenats, els llocs de pas dels materials a manipular.

Manejament de càrregues sense mitjans mecànics

Per a l'hissat manual de càrregues la totalitat del personal d'obra haurà rebut la formació bàsica necessària, compromentent-se a seguir els següents passos:

- 1er.- Apropar-se el més possible a la càrrega.
- 2on.- Assentar els peus fermament.
- 3er.- Ajupir-se doblegant els genolls.
- 4art.- Mantenir l'esquena dreta.
- 5è.- Subjectar l'objecte fermament.
- 6è.- L'esforç d'aixecar l'han de realitzar els músculs de les cames.
- 7è.- Durant el transport, la càrrega haurà de romandre el més a prop possible del cos.
- 8è.- Per al maneigament de peces llargues per una sola persona s'actuarà segons els següents criteris preventius:
 - h) Durà la càrrega inclinada per un dels seus extrems, fins l'altura de l'espatlla.
 - i) Avançarà desplaçant les mans al llarg de l'objecte, fins arribar al centre de gravetat de la càrrega.
 - j) Es col·locarà la càrrega en equilibri sobre l'espatlla.
 - k) Durant el transport, mantindrà la càrrega en posició inclinada, amb l'extrem davanter aixecat.
- 9è.- És obligatòria la inspecció visual de l'objecte pesat a aixecar, per a eliminar arestes afilades.
- 10è.- Està prohibit aixecar més de 50 kg de forma individual. El valor límit de 30 Kg per homes, pot superar-se puntualment a 50 Kg quan es tracti de descarregar un material per a col·locar-lo sobre un mitjà mecànic de manteniment. En el cas de tractar-se de dones, es redueixen aquests valors a 15 i 25 Kg respectivament.
- 11è.- És obligatori la utilització d'un codi de senyals quan s'ha d'aixecar un objecte entre uns quants, per a suportar l'esforç al mateix temps. Pot ser qualsevol sistema a condició que sigui conegut o convingut per l'equip.

16. MITJANS AUXILIARS D'UTILITAT PREVENTIVA (MAUP)

Als efectes del present Estudi de Seguretat i Salut, tindran la consideració de MAUP, tot Mitjà Auxiliar dotat de Protecció, Resguard, Dispositiu de Seguretat, Operació seqüencial, Seguretat positiva o Sistema de Protecció Col·lectiva, que originàriament ve integrat, de fàbrica, en l'equip, màquina o sistema, de forma solidària i indisociable, de tal manera que s'interposi, o apantalli els riscos d'abast o simultaneïtat de l'energia fora de control, i els treballadors, personal aliè a l'obra i/o materials, màquines, equips o ferramentes pròximes a la seva àrea d'influència, anul·lant o reduint les conseqüències d'accident. La seva operativitat resta garantida pel fabricant o distribuïdor de cadascun dels components, en les condicions d'utilització i manteniment per ell prescrites. El contractista resta obligat a la seva adequada elecció, seguiment i control d'ús.

Els MAUP més rellevants, previstos per a l'execució del present projecte són els indicats a continuació:

Codi	UA	Descripció
HX11X003	u	Bastida modular amb estructura tubular i sistema de seguretat amb tots els requisits reglamentaris en previsió de caigudes per a la realització d'estructures, tancaments, cobertes, i altres treballs en alçada



TIPUS DOCUMENT Projecte	EXPEDIENT GESUR 9/2022	DOCUMENT
ALTRES DADES Codi de verificació: 14614742203017766246 Data d'emissió: 05/04/2023 09:02:27	TIPUS / SUBTIPUS Expedients de Gestió Urbanística Projectes d'urbanització i recepció d'obres	

ESTUDI DE SEGURETAT LA COROMINA-REUS

HX11X004	u	Barana definitiva, prevista en projecte, per a protecció de caigudes a diferent nivell
HX11X005	u	Escala modular d'estructura porticada, per accedir a cotes de diferent nivell, superiors a 7 m amb sistema de seguretat integrat
HX11X019	m	Marquesina de protecció en voladiu en bastida tubular amb sistema de seguretat amb tots els requisits reglamentaris, normalitzada i incorporada UNE-EN 12810-1 (HD-1000)
HX11X021	u	Passadís de protecció prefabricat metàl·lic amb sistema de seguretat amb tots els requisits reglamentaris, de llargària 2,5 m, d'amplària 1,1 m, amb paviment de entramat de platines metàl·liques i rampes articulades, baranes metàl·liques reglamentàries, muntants de 2 m d'alçada, sostre de xapa d'acer de 3 mm de gruix
HX11X022	u	Passadís de protecció prefabricat metàl·lic amb sistema de seguretat amb tots els requisits reglamentaris, de llargària 2,5 m, d'amplària 1,1 m, amb paviment de entramat de platines metàl·liques i rampes articulades, baranes metàl·liques reglamentàries

17. SISTEMES DE PROTECCIÓ COL-LECTIVA (SPC)

Als efectes del present Estudi de Seguretat i Salut, tindran la consideració de Sistemes de Protecció Col·lectiva, el conjunt d'elements associats, incorporats al sistema constructiu, de forma provisional i adaptada a l'absència de protecció integrada de major eficàcia (MAUP), destinats a apantallar o condonar la possibilitat de coincidència temporal de qualsevol tipus d'energia fora de control, present en l'ambient laboral, amb els treballadors, personal aliè a l'obra i/o materials, màquines, equips o ferramentes pròximes a la seva àrea d'influència, anul·lant o reduint les conseqüències d'accident. La seva operativitat garanteix la integritat de les persones o objectes protegits, sense necessitat d'una participació per a assegurar la seva eficàcia. Aquest últim aspecte és el que estableix la seva diferència amb un Equip de Protecció Individual (EPI).

En absència d'homologació o certificació d'eficàcia preventiva del conjunt d'aquests Sistemes instal·lats, el contractista fixarà en el seu Pla de Seguretat i Salut, referència i relació dels Protocols d'Assaig, Certificats o Homologacions adoptades i/o requerits als instal·ladors, fabricants i/o proveïdors, per al conjunt dels esmentats Sistemes de Protecció Col·lectiva.

Els SPC més rellevants previstos per a l'execució del present projecte són els indicats en l'annex d'aquesta memòria que contindrà les fitxes amb RISC-AVALUACIÓ-MESURES

18. CONDICIONS DELS EQUIPS DE PROTECCIÓ INDIVIDUAL (EPI)

Als efectes del present Estudi de Seguretat i Salut, tindran la consideració d'Equips de Protecció Individual, aquelles peces de treball que actuen a mode de coberta o pantalla portàtil, individualitzada per a cada usuari, destinats a reduir les conseqüències derivades del contacte de la zona del cos protegida, amb una energia fora de control, d'intensitat inferior a la previsible resistència física de l'EPI.

La seva utilització haurà de quedar restringida a l'absència de garanties preventives adequades, per inexistència de MAUP, o en el seu defecte SPC d'eficàcia equivalent.

Tots els equips de protecció individual estaran degudament certificats, segons normes harmonitzades CE. Sempre de conformitat als R.D. 1407/92, R.D.159/95 i R.D. 773/97.

El Contractista Principal portarà un control documental del seu lliurament individualitzat al personal (propri o subcontractat), amb el corresponent avis de recepció signat pel beneficiari.

En els casos en què no existeixin normes d'homologació oficial, els equips de protecció individual seran normalitzats pel constructor, per al seu ús en aquesta obra, triats d'entre els que existeixen en el mercat i que reuneixin una qualitat adequada a les respectives prestacions. Per aquesta normalització interna s'haurà de comptar amb el vist-i-plau del tècnic que supervisa el compliment del Pla de Seguretat i Salut per part de la Direcció d'Obra o Direcció Facultativa/Direcció d'Execució.

Al magatzem d'obra hi haurà permanentment una reserva d'aquests equips de protecció, de



TIPUS DOCUMENT Projecte	EXPEDIENT GESUR 9/2022	DOCUMENT
ALTRES DADES Codi de verificació: 14614742203017766246 Data d'emissió: 05/04/2023 09:02:27	TIPUS / SUBTIPUS Expedients de Gestió Urbanística Projectes d'urbanització i recepció d'obres	

ESTUDI DE SEGURETAT LA COROMINA-REUS

manera que pugui garantir el subministrament a tot el personal sense que se'n produeixi, raonablement, la seva carència.

En aquesta previsió cal tenir en compte la rotació del personal, la vida útil dels equips i la data de caducitat, la necessitat de facilitar-los a les visites d'obra, etc.

Els EPI més rellevants, previstos per a l'execució material del present projecte són els indicats en l'annex d'aquesta memòria que contindrà les fitxes amb RISC-AVALUACIÓ-MESURES

19. RECURSOS PREVENTIUS

La legislació que s'ha de complir respecte a la presència de recursos preventius a les obres de construcció està contemplada a la llei 54/2003. D'acord amb aquesta llei, la presència dels recursos preventius a les obres de construcció serà preceptiva en els següents casos:

- l) Quan els riscos es puguin veure agreujats o modificats en el desenvolupament del procés o l'activitat, per la concurrència d'operacions diverses que es desenvolupen successivament o simultàniament i que facin precís el control de la correcta aplicació dels mètodes de treball. La presència de recursos preventius de cada contractista serà necessari quan, durant l'obra, es desenvolupin treballs amb riscos especials, com es defineixen en el real decret 1627/97.*
- m) Quan es realitzin activitats o processos que reglamentàriament es considerin perillosos o amb riscos especials.*
- n) Quan la necessitat d'aquesta presència sigui requerida per la Inspecció de Treball i Seguretat Social, si les circumstàncies del cas ho exigissin degut a les condicions de treball detectades.*

Quan a les obres de construcció coexisteixen contractistes i subcontractistes que, de forma successiva o simultània, puguin constituir un risc especial per interferència d'activitats, la presència dels "Recursos preventius" és, en aquests casos, necessària.

Els recursos preventius són necessaris quan es desenvolupin treballs amb riscos especials, definits a l'annex II del RD 1627/97:

- 1. Treballs amb riscos especialment greus d'enterrament, enfonsament o caiguda d'altura, per les particulars característiques de l'activitat desenvolupada, els procediments aplicats, o l'entorn del lloc de treball.*
- 2. Treballs en els quals l'exposició a agents químics o biològics suposi un risc d'especial gravetat, o pels que la vigilància específica de la salut dels treballadors sigui legalment exigible.*
- 3. Treballs amb exposició a radiacions ionitzants pels que la normativa específica obliga a la delimitació de zones controlades o vigilades.*
- 4. Treballs a la proximitat de línies elèctriques d'alta tensió.*
- 5. Treballs que exposin a risc d'ofegament per immersió.*
- 6. Obres d'excavació de túnels, pous i altres treballs que suposin moviments de terra subterranis.*
- 7. Treballs realitzats en immersió amb equip subaquàtic.*
- 8. Treballs realitzats en caixons d'aire comprimit.*
- 9. Treballs que impliquin l'ús d'explosius.*
- 10. Treballs que requereixin muntar o desmuntar elements prefabricats pesats.*

A continuació es detallen, de forma orientativa, les activitats de l'obra del present estudi de seguretat i salut, en base a l'avaluació de riscos d'aquest, que requereixen la presència de recurs preventiu:



TIPUS DOCUMENT Projecte	EXPEDIENT GESUR 9/2022	DOCUMENT
ALTRES DADES Codi de verificació: 14614742203017766246 Data d'emissió: 05/04/2023 09:02:27	TIPUS / SUBTIPUS Expedients de Gestió Urbanística Projectes d'urbanització i recepció d'obres	

ESTUDI DE SEGURETAT LA COROMINA-REUS

ENDERROCS

ENDERROCS D'ELEMENTS SOTERRATS A POCA FONDÀRIA
ENDERROCS D'ESTRUCTURES AÈRIES

MOVIMENTS DE TERRES

EXCAVACIÓ DE RASES I POUS

ESTRUCTURES

TRANSPORT I MUNTATGE D'ESTRUCTURES PREFABRICADES

REVESTIMENTS

PINTATS - ENVERNISSATS

INSTAL·LACIONS DE DRENATGE, D'EVACUACIÓ I CANALITZACIONS

ELEMENTS SOTERRATS (CLAVEGUERONS, POUS, DRENATGES)

CANONADES PER A GASOS I FLUIDS

TUBS MUNTATS SUPERFICIALMENT

TUBS MUNTATS SOTERRATS

INSTAL·LACIONS ELÈCTRIQUES

INSTAL·LACIONS ELÈCTRIQUES BAIXA TENSÍO

INSTAL·LACIONS DE TENSÍO MITJANA O ALTA - MUNTATGE

D'ESTACIONS I SUBESTACIONS TRANSFORMADORES

INSTAL·LACIONS DE TENSÍO MITJANA O ALTA - MUNTATGE

DE LÍNIES SOTERRADES

INSTAL·LACIONS D'ENLLUMENAT

INSTAL·LACIONS D'ENLLUMENAT

INSTAL·LACIONS DE GAS COMBUSTIBLE I ALTRES GASOS I FLUIDS

INSTAL·LACIONS DE GAS COMBUSTIBLE I ALTRES GASOS I FLUIDS

20. SENYALITZACIÓ I ABALISAMENT

Quant a la senyalització de l'obra, és necessari distingir entre la que es refereix a la que demanda de l'atenció per part dels treballadors i aquella que correspon al tràfic exterior afectat per l'obra. En el primer cas són d'aplicació les prescripcions establertes per el Reial Decret 485/1997, de 14 d'abril. La senyalització i el abalisament de tràfic vénen regulats, entre altra normativa, per la Norma 8.3-I.C. de la Direcció General de Carreteres i no és objecte de l'Estudi de Seguretat i Salut. Aquesta distinció no exclou la possible complementació de la senyalització de tràfic durant l'obra quan aquesta mateixa es faci exigible per a la seguretat dels treballadors que treballin a la immediació d'aquest tràfic.

S'ha de tenir en compte que la senyalització per si mateixa no elimina els riscos, malgrat això la seva observació quan és l'apropiada i està ben col·locada, fa que l'individu adopti conductes segures. No és suficient amb col·locar un plafó a les entrades de les obres, si després en la pròpia obra no se senyalitza l'obligatorietat d'utilitzar cinturó de seguretat al col·locar les mires per a realitzar el tancament de façana. La senyalització abundant no garanteix una bona senyalització, ja que el treballador acaba fent cas omís de qualsevol tipus de senyal.

El R.D.485/97 estableix que la senyalització de seguretat i salut en el treball haurà d'utilitzar-se sempre que l'anàlisi dels riscos existents, les situacions d'emergència previsible i les mesures



TIPUS DOCUMENT Projecte	EXPEDIENT GESUR 9/2022	DOCUMENT
ALTRES DADES Codi de verificació: 14614742203017766246 Data d'emissió: 05/04/2023 09:02:27	TIPUS / SUBTIPUS Expedients de Gestió Urbanística Projectes d'urbanització i recepció d'obres	

ESTUDI DE SEURETAT LA COROMINA-REUS

preventives adoptades, posin de manifest la necessitat de:

- Cridar l'atenció dels treballadors sobre l'existència de determinats riscos, prohibicions o obligacions.
- Alertar als treballadors quan es produeixi una determinada situació d'emergència que requereixi mesures urgents de protecció o evacuació.
- Facilitar als treballadors la localització i identificació de determinats mitjans o instal·lacions de protecció, evacuació, emergència o primers auxilis.
- Orientar o guiar als treballadors que realitzin determinades maniobres perilloses.

La senyalització no haurà de considerar-se una mesura substitutiva de les mesures tècniques i organitzatives de protecció col·lectiva i haurà d'utilitzar-se quan, mitjançant aquestes últimes, no hagi estat possible eliminar els riscos o reduir-los suficientment.

Tampoc haurà de considerar-se una mesura substitutiva de la formació i informació dels treballadors en matèria de seguretat i salut en el treball.

Així mateix, segons s'estableix en el R.D. 1627/97, s'haurà de complir que:

11. Les vies i sortides específiques d'emergència hauran de senyalitzar-se conforme al R.D. 485/97, tenint en compte que aquesta senyalització haurà de fixar-se en els llocs adequats i tenir la resistència suficient.
12. Els dispositius no automàtics de lluita contra incendis hauran d'estar senyalitzats conforme al R.D. 485/97, tenint en compte que aquesta senyalització haurà de fixar-se en els llocs adequats i tenir la resistència suficient.
13. El color utilitzat per a la il·luminació artificial no podrà alterar o influir en la percepció de les senyals o panells de senyalització.
14. Les portes transparents hauran de tenir una senyalització a l'altura de la vista.
15. Quan existeixin línies d'estesa elèctrica àrees, en el cas que vehicles l'obra haguessin de circular sota l'estesa elèctrica s'utilitzarà una senyalització d'advertència.

La implantació de la senyalització i balisament s'ha de definir en els plànols de l'Estudi de Seguretat i Salut i s'ha de tenir en compte en les fitxes d'activitats, al menys respecte els riscos que no s'hagin pogut eliminar.

21. CONDICIONS D'ACCÉS I AFECTACIONS DE LA VIA PÚBLICA

L'accés a l'obra es realitzarà per Avda Païssos Catalans i per C/ Camí de Riudoms amb transit rodat. Al ser un solar tancat les interferències es produiran en els carrers quan s'hagin de realitzar les connexions a les xarxes existents, tal com es descriu en el projecte executiu.

En el PLA DE SEURETAT I SALUT el Contractista definirà les desviacions i passos provisionals per a vehicles i vianants, els circuits i trams de senyalització, la senyalització, les mesures de protecció i detecció, els paviments provisionals, les modificacions que comporti la implantació de l'obra i la seva execució, diferenciant, si és cas, les diferents fases d'execució. A aquests efectes, es tindrà en compte el que determina la Normativa per a la informació i senyalització d'obres al municipi i la Instrucció Municipal sobre la instal·lació d'elements urbans a l'espai públic de la ciutat que correspongui.

Quan correspongui, d'acord amb les previsions d'execució de les obres, es diferenciarà amb claredat i per cadascuna de les distintes fases de l'obra, els àmbits de treball i els àmbits destinats a la circulació de vehicles i vianants, d'accés a edificis i guals, etc., i es definiran les mesures de senyalització i protecció que corresponguin a cadascuna de les fases.

És obligatori comunicar l'inici, l'extensió, la naturalesa dels treballs i les modificacions de la circulació de vehicles provocades per les obres, a la Guàrdia Municipal i als Bombers o a l'Autoritat



TIPUS DOCUMENT Projecte	EXPEDIENT GESUR 9/2022	DOCUMENT
ALTRES DADES Codi de verificació: 14614742203017766246 Data d'emissió: 05/04/2023 09:02:27	TIPUS / SUBTIPUS Expedients de Gestió Urbanística Projectes d'urbanització i recepció d'obres	

ESTUDI DE SEGURETAT LA COROMINA-REUS

que correspongui.

Quan calgui prohibir l'estacionament en zones on habitualment és permès, es col·locarà el cartell de "SENYALITZACIÓ EXCEPCIONAL" (1050 X 600 mm), amb 10 dies d'antelació a l'inici dels treballs, tot comunicant-ho a la Guàrdia Municipal o l'Autoritat que correspongui.

En la desviació o estrenyiment de passos per a vianants es col·locarà la senyalització corresponent.

No es podrà començar l'execució de les obres sense haver procedit a la implantació dels elements de senyalització i protecció que corresponguin, definits al PLA DE SEGURETAT aprovat.

El contractista de l'obra serà responsable del manteniment de la senyalització i elements de protecció implantats.

Els accessos de vianants i vehicles, estaran clarament definits, senyalitzats i separats

21.1. Normes de Policia

- Control d'accessos

Una vegada establerta la delimitació del perímetre de l'obra, conformats els tancaments i accessos per els vianants i de vehicles, el contractista amb la col·laboració del seu servei de prevenció definirà, dins del Pla de Seguretat i Salut, el procés per al control d'entrada i sortida de vehicles en general (inclosa la maquinària com grues mòbils, retroexcavadores) i de personal de manera que garanteixi l'accés únicament a persones autoritzades.

Quan la delimitació de l'obra no es pugui portar a terme, per les pròpies circumstàncies de l'obra, el contractista, al menys haurà de garantir, l'accés controlat a les instal·lacions d'ús comú de l'obra, i haurà d'assegurar que les entrades a l'obra estiguin senyalitzades, i que quedin tancades les zones que puguin presentar riscos

- Coordinació d'interferències i seguretat a peu d'obra

El contractista, quan sigui necessari, donat el volum d'obra, el valor dels materials emmagatzemats i altres circumstàncies que així ho aconsellin, definirà un procés per garantir l'accés controlat a les instal·lacions que suposin risc personal i/o comú per a l'obra i l'intrusisme a l'interior de l'obra en tallers, magatzems, vestuaris i d'altres instal·lacions d'ús comú o particular.

21.2. Àmbit d'ocupació de la via pública

- Ocupació del tancament de l'obra

S'entén per àmbit d'ocupació el realment ocupat, incloent tanques, elements de protecció, baranes, bastides, contenidors, casetes, etc.

En el PLA DE SEGURETAT I SALUT EN EL TREBALL s'especificarà la delimitació de l'àmbit d'ocupació de l'obra i es diferenciarà clarament si aquest canvia en les diferents fases de l'obra. L'àmbit o els àmbits d'ocupació quedaran clarament dibuixats en plànols per fases i interrelacionats amb el procés constructiu.

L'amplada màxima a ocupar serà proporcional a l'amplada de la vorera. L'espai lliure per a pas de vianants no serà inferior a un terç (1/3) de l'amplada de la vorera existent.

En cap cas es podrà ocupar una amplada superior a tres (3) metres mesurats des de la línia de façana, ni més de dos terços (2/3) de l'amplada de la vorera, si no queda al menys una franja



TIPUS DOCUMENT Projecte	EXPEDIENT GESUR 9/2022	DOCUMENT
ALTRES DADES Codi de verificació: 14614742203017766246 Data d'emissió: 05/04/2023 09:02:27	TIPUS / SUBTIPUS Expedients de Gestió Urbanística Projectes d'urbanització i recepció d'obres	

ESTUDI DE SEGURETAT LA COROMINA-REUS

d'amplada mínima d'un metre i quaranta centímetres (1,40 m) per a pas de vianants.

Quan, per l'amplada de la vorera, no sigui possible deixar un pas per a vianants d'un metre i quaranta centímetres (1,40 m) es permetrà, durant l'execució dels treballs a planta baixa, la col·locació de tanques amb un sortint màxim de seixanta centímetres (60 cm) deixant un pas mínim per a vianants d'un metre (1 m). Per a l'enderrocament de les plantes superiors a la planta baixa, es col·locarà una tanca a la línia de façana i es farà una protecció volada per la retenció d'objectes despresos de les cotes superiors. Si la vorera és inferior a un metre seixanta centímetres (1,60 cm) durant els treballs a la planta baixa, el pas per a vianants d'un metre (1 m) d'amplada podrà ocupar part de la calçada en la mesura que calgui. En aquest cas, s'haurà de delimitar i protegir amb tanques l'àmbit del pas de vianants.

- Situació de casetes i contenidors.

S'indicaran en el PLA DE SEGURETAT I SALUT les àrees previstes per aquest fi.

- Les casetes, contenidors, tallers provisionals i aparcament de vehicles d'obra, se situaran en una zona propera a l'obra que permeti aplicar els següents criteris:
 - Preferentment, a la vorera, deixant un pas mínim d'un metre i quaranta centímetres (1,40 m) per a pas de vianants per la vorera.
 - A la vorera, deixant un pas mínim d'un metre i quaranta centímetres (1,40 m) per a pas de vianants per la zona d'aparcament de la calçada sense envair cap carril de circulació.
 - Si no hi ha prou espai a la vorera, es col·locaran a la zona d'aparcament de la calçada procurant no envair cap carril de circulació i deixant sempre com a mínim un metre (1m) per a pas de vianants a la vorera.
- Es protegirà el pas de vianants i es col·locarà la senyalització corresponent.

- Situació de grues-torre i muntacàrregues

Només podran estar emplaçats a l'àmbit de l'obra.

- Canvis de la Zona Ocupada

Qualsevol canvi en la zona ocupada que afecti l'àmbit de domini públic es considerarà una modificació del PLA DE SEGURETAT I SALUT EN EL TREBALL i s'haurà de documentar i tramitar d'acord amb el R.D. 1627/97.

21.3. Tancaments de l'obra que afecten l'àmbit públic

- Tanques

Situació

Delimitaran el perímetre de l'àmbit de l'obra o, en ordenació entre mitgeres, tancaran el front de l'obra o solar i els laterals de la part de vorera ocupada.

Tipus de tanques

Es formaran amb xapa metàl·lica opaca o a base de plafons prefabricats o d'obra de fàbrica arrebossada i pintada.

Les empreses promotores podran presentar a l'Ajuntament per a la seva homologació, si s'escau, el seu propi model de tanca per tal d'emprar-lo en totes les obres que facin.



TIPUS DOCUMENT Projecte	EXPEDIENT GESUR 9/2022	DOCUMENT
ALTRES DADES Codi de verificació: 14614742203017766246 Data d'emissió: 05/04/2023 09:02:27	TIPUS / SUBTIPUS Expedients de Gestió Urbanística Projectes d'urbanització i recepció d'obres	

ESTUDI DE SEGURETAT LA COROMINA-REUS

	Les tanques metàl·liques de 200 x 100 cm només s'admeten per a proteccions provisionals en operacions de càrrega, desviacions momentànies de trànsit o similars.
	En cap cas s'admet com a tanca el simple abalisat amb cinta de PVC, malla electrosoldada de ferrallista, xarxa tipus tenis de polipropilè (habitualment de color taronja), o elements tradicionals de delimitacions provisionals de zones de risc.
Complements	Totes les tanques tindran balisament lluminós i elements reflectants en tot el seu perímetre.
Manteniment	El Contractista vetllarà pel correcte estat de la tanca, eliminant grafitis, publicitat il·legal i qualsevol altre element que deteriori el seu estat original.
• Accés a l'obra	
Portes	Les tanques estaran dotades de portes d'accés independent per a vehicles i per al personal de l'obra. No s'admet com a solució permanent d'accés la retirada parcial del tancament.

21.4. Operacions que afecten l'àmbit públic

- Entrades i sortides de vehicles i maquinària.

Vigilància	Personal responsable de l'obra s'encarregarà de dirigir les operacions d'entrada i sortida, avisant els vianants a fi d'evitar accidents.
Aparcament	Fora de l'àmbit del tancament de l'obra no podran estacionar-se vehicles ni maquinària de l'obra, excepte a la reserva de càrrega i descàrrega de l'obra quan existeixi zona d'aparcament a la calçada.
Camions en espera	Si no hi ha espai suficient dins de l'àmbit del tancament de l'obra per acollir els camions en espera, caldrà preveure i habilitar un espai adequat a aquest fi fora de l'obra. El PLA DE SEGURETAT preveurà aquesta necessitat, d'acord amb la programació dels treballs i els mitjans de càrrega, descàrrega i transport interior de l'obra.
- Càrrega i descàrrega

Les operacions de càrrega i descàrrega s'executaran dintre l'àmbit del tancament de l'obra. Quan això no sigui possible, s'estacionarà el vehicle en el punt més proper a la tanca de l'obra, es desviaran els vianants fora de l'àmbit d'actuació, s'ampliarà el perímetre tancat de l'obra i es prendran les següents mesures:



TIPUS DOCUMENT Projecte	EXPEDIENT GESUR 9/2022	DOCUMENT
ALTRES DADES Codi de verificació: 14614742203017766246 Data d'emissió: 05/04/2023 09:02:27	TIPUS / SUBTIPUS Expedients de Gestió Urbanística Projectes d'urbanització i recepció d'obres	

ESTUDI DE SEGURETAT LA COROMINA-REUS

- S'habilitarà un pas per als vianants. Es deixarà un pas mínim d'un metre i quaranta centímetres (1,40 m) d'ample per a la vorera o per a la zona d'aparcament de la calçada, sense envair cap carril de circulació. Si no és suficient i/o si cal envair el carril de circulació que correspongui i contactar prèviament amb la Guàrdia Urbana.
- Es protegirà el pas de vianants amb tanques metàl·liques de 200 x 100 cm, delimitant el camí pels dos costats i es col·locarà la senyalització que correspongui.
- La separació entre les tanques metàl·liques i l'àmbit d'operacions o el vehicle, formarà una franja de protecció l'amplada de la qual dependrà del tipus de productes a carregar o descarregar i que establirà el Cap d'Obra prèvia consulta al Coordinador de Seguretat de l'obra.
- Acabades les operacions de càrrega i descàrrega, es retiraran les tanques metàl·liques es netejarà el paviment.
- Es controlarà la descàrrega dels camions formigonera a fi d'evitar abocaments sobre la calçada.

- Descàrrega, apilament i evacuació de terres i runa

Descàrrega

La descàrrega de runa des dels diferents nivells de l'obra, aprofitant la força de la gravetat, serà per canonades (cotes superiors) o mecànicament (cotes sota rasant), fins els contenidors o tremuges, que hauran de ser cobertes amb lones o plàstics opacs a fi d'evitar pols. Les canonades o cintes d'elevació i transport de material es col·locaran sempre per l'interior del recinte de l'obra.

Apilament.

No es poden acumular terres, runa i deixalles en l'àmbit de domini públic, excepte si és per a un termini curt i si s'ha obtingut un permís especial de l'Ajuntament, i sempre s'ha de dipositar en tremuges o en contenidors homologats.

Si no es disposa d'aquesta autorització ni d'espais adequats, les terres es carregaran directament sobre camions per a la seva evacuació immediata.

A manca d'espai per a col·locar els contenidors en l'àmbit del tancament de l'obra, es col·locaran sobre la vorera en el punt més proper a la tanca, deixant un pas per als vianants d'un metre i quaranta centímetres (1,40 m) d'amplada com a mínim.

S'evitarà que hi hagi productes que sobresurtin del contenidor.

Es netejarà diàriament la zona afectada i després de retirat el contenidor.

Els contenidors, quan no s'utilitzin, hauran de ser retirats.

Evacuació

Si la runa es carrega sobre camions, aquests hauran de portar la caixa tapada amb una lona o un plàstic opac a fi d'evitar la producció de pols, i el seu transport ho serà a un abocador autoritzat. El mateix es farà en els transports dels contenidors.

- Proteccions per a evitar la caiguda d'objectes a la via pública

Al PLA DE SEGURETAT s'especificaran, per cada fase d'obra, les mesures i proteccions previstes per a garantir la seguretat de vianants i vehicles i evitar la caiguda d'objectes a la via pública, tenint en compte les distàncies, en projecció vertical, entre els treballs en altura, el tancament de l'obra i



TIPUS DOCUMENT Projecte	EXPEDIENT GESUR 9/2022	DOCUMENT
ALTRES DADES Codi de verificació: 14614742203017766246 Data d'emissió: 05/04/2023 09:02:27	TIPUS / SUBTIPUS Expedients de Gestió Urbanística Projectes d'urbanització i recepció d'obres	

ESTUDI DE SEGURETAT LA COROMINA-REUS

la vorera o zona de pas de vianants o vehicles.

- Bastides** Es col·locaran bastides perimetrals a tots els paraments exteriors a la construcció a realitzar.
Les bastides seran metàl·liques i modulars. Tindran una protecció de la caiguda de materials i elements formant un entarimat horitzontal a 2,80 m d'alçada, preferentment de peces metàl·liques, fixat a l'estructura vertical i horitzontal de la bastida, així com una marquesina inclinada en voladís que sobresurti 1,50 m, com a mínim, del pla de la bastida.

Les bastides seran tapades perimetralment i a tota l'alçada de l'obra, des de l'entorcat de visera, amb una xarxa o lones opaques que eviti la caiguda d'objectes i la propagació de pols.
- Xarxes** Sempre que s'executin treballs que comportin perill per als vianants, pel risc de caiguda de materials o elements, es col·locaran xarxes de protecció entre les plantes, amb sistemes homologats, de forjat, perimetrals a totes les façanes.
- Grues torre** En el PLA DE SEGURETAT s'indicarà l'àrea de funcionament del braç i les mesures que es prendran en el cas de superar els límits del solar o del tancament de l'obra.

El carro del qual penja el ganxo de la grua no podrà sobrepassar aquests límits. Si calgués fer-ho, en algun moment, es prendran les mesures indicades per a càrregues i descàrregues.

21.5. Neteja i incidència sobre l'ambient que afecten l'àmbit públic

- Neteja

Els contractistes netejaran i regaran diàriament l'espai públic afectat per l'activitat de l'obra i especialment després d'haver efectuat càrregues i descàrregues o operacions productores de pols o deixalles.

Es vigilarà especialment l'emissió de partícules sòlides (pols, ciment, etc.).

Caldrà prendre les mesures pertinents per evitar les roderes de fang sobre la xarxa viària a la sortida dels camions de l'obra. A tal fi, es disposarà, abans de la sortida del tancament de l'obra, una solera de formigó o planxes de „relliga" de 2 x 1 m, com a mínim, sobre la qual s'aturaran els camions i es netejaran per reg amb mànega cada parella de rodes.

Està prohibit efectuar la neteja de formigoneres al clavegueram públic.

- Sorolls. Horari de treball

Les obres es realitzaran entre les 8,00 i les 20,00 hores dels dies feiners.

Fora d'aquest horari, només es permet realitzar activitats que no produeixin sorolls més enllà d'allò que estableixen les OCAF. Les obres realitzades fora d'aquest horari hauran de ser específicament autoritzades per l'Ajuntament.

Excepcionalment i amb l'objecte de minimitzar les molèsties que determinades operacions poden produir sobre l'àmbit públic i la circulació o per motius de seguretat, l'Ajuntament podrà obligar que alguns treballs s'executin en dies no feiners o en un horari específic.

- Pols



TIPUS DOCUMENT Projecte	EXPEDIENT GESUR 9/2022	DOCUMENT
ALTRES DADES Codi de verificació: 14614742203017766246 Data d'emissió: 05/04/2023 09:02:27	TIPUS / SUBTIPUS Expedients de Gestió Urbanística Projectes d'urbanització i recepció d'obres	

ESTUDI DE SEGURETAT LA COROMINA-REUS

Es regaran les pistes de circulació de vehicles.

Es regaran els elements a enderrocar, la runa i tots els materials que puguin produir pols.

En el tall de peces amb disc s'hi afegirà aigua.

Les sitges de ciment estaran dotades de filtre.

21.6. Residus que afecten a l'àmbit públic

El contractista, dins del Pla de Seguretat i Salut, definirà amb la col·laboració del seu servei de prevenció, els procediments de treball per a l'emmagatzematge i retirada de cadascun dels diferents tipus de residus que es puguin generar a l'obra.

El contractista haurà de donar les oportunes instruccions als treballadors i subcontractistes, comprovant que ho comprenen i ho compleixen.

21.7. Circulació de vehicles i vianants que afecten l'àmbit públic

- Senyalització i protecció

Si el pla d'implantació de l'obra comporta la desviació del trànsit rodat o la reducció de vials de circulació, s'aplicaran les mesures definides a la Norma de Senyalització d'Obres 8.3-

Està prohibida la col·locació de senyals no autoritzades pels Serveis Municipals.

- Dimensions mínimes d'itineraris i passos per a vianants

Es respectaran les següents dimensions mínimes:

- En cas de restricció de la vorera, l'amplada de pas per a vianants no serà inferior a un terç (1/3) de l'amplada de la vorera existent.
- L'amplada mínima d'itineraris o de passos per a vianants serà d'un metre i quaranta centímetres (1,40 m).

- Elements de protecció

Pas vianants

Tots els passos de vianants que s'hagin d'habilitar es protegiran, pels dos costats, amb tanques o baranes resistents, ancorades o enganxades a terra, d'una alçada mínima d'un metre (1 m) amb travesser intermedi i entorpeus de vint centímetres (0,20 m) a la base. L'alçada de la passarel·la no sobrepassarà els quinze centímetres (0,15 m).

Els elements que formin les tanques o baranes seran preferentment continus. Si són calats, les separacions mínimes no podran ser superiors a quinze centímetres (0,15 m).

Forats i rases

Si els vianants han de passar per sobre els forats o les rases, es col·locaran xapes metàl·liques fixades, de resistència suficient, totalment planes i sense ressalts.

Si els forats o les rases han de ser evitats, les baranes o tanques de protecció del pas es col·locaran a 45° en el sentit de la marxa.



TIPUS DOCUMENT Projecte	EXPEDIENT GESUR 9/2022	DOCUMENT
ALTRES DADES Codi de verificació: 14614742203017766246 Data d'emissió: 05/04/2023 09:02:27	TIPUS / SUBTIPUS Expedients de Gestió Urbanística Projectes d'urbanització i recepció d'obres	

ESTUDI DE SEGURETAT LA COROMINA-REUS

- **Enllumenat i abalisament lluminós**

Els senyals i els elements d'abalisament aniran degudament il·luminats encara que hi hagi enllumenat públic.

S'utilitzarà pintura i material reflectant o fotoluminiscent, tant per a la senyalització vertical i horitzontal, com per als elements d'abalisament.

Els itineraris i passos de vianants estaran convenientment il·luminats al llarg de tot el tram (intensitat mínima 20 lux).

Les bastides de paraments verticals que ocupin vorera o calçada tindran abalisament lluminós i elements reflectants a totes les potes en tot el seu perímetre exterior.

La delimitació d'itineraris o passos per a vianants formada amb tanques metàl·liques de 200 x 100 cm, tindran abalisament lluminós en tot el seu perímetre.

- **Abalisament i defensa**

Els elements d'abalisament i defensa a emprar per passos per a vehicles seran els designats com tipus TB, TL i TD a la Norma de carreteres 8.3 – IC, amb el següent criteri d'ubicació d'elements d'abalisament i defensa:

- En la delimitació de la vora del carril de circulació de vehicles contigu al tancament de l'obra.
- En la delimitació de vores de passos provisionals de circulació de vehicles contigus a passos provisionals per a vianants.
- Per impedir la circulació de vehicles per una part d'un carril, per tot un carril o per diversos carrils, en estrenyiments de pas i/o disminució del número de carrils.
- En la delimitació de vores en la desviació de carrils en el sentit de circulació, per salvar l'obstacle de les obres.
- En la delimitació de vores de nous carrils de circulació per a passos provisionals o per a establir una nova ordenació de la circulació, diferent de la que hi havia abans de les obres.

Es col·locaran elements de defensa TD – 1 quan, en vies d'alta densitat de circulació, en vies ràpides, en corbes pronunciades, etc..., la possible desviació d'un vehicle de l'itinerari assenyalat pugui produir accidents a vianants o a treballadors (desplaçament o enderroc del tancament de l'obra o de baranes de protecció de pas de vianants, xoc contra objectes rígids, bolcar el vehicle per l'existència de desnivells, etc...).

Quan l'espai disponible sigui mínim, s'admetrà la col·locació d'elements de defensa TD – 2.

- **Paviments provisionals**

El paviment serà dur, no lliscant i sense reguixos diferents dels propis del gravat de les peces. Si és de terres, tindrà una compactació del 90% PM (Pròctor Modificat).

Si cal ampliar la vorera per a pas de vianants per la calçada, es col·locarà un entarimat sobre la part ocupada de la calçada formant un pla horitzontal amb la vorera i una barana fixa de protecció.

- **Accessibilitat de persones amb mobilitat reduïda**

Si la via o vies de l'entorn de l'obra estan adaptades d'acord amb el que disposa el Decret 135/1995 de 24 de març, i no hi ha itinerari alternatiu, els passos o itineraris provisionals compliran les següents condicions mínimes:



TIPUS DOCUMENT Projecte	EXPEDIENT GESUR 9/2022	DOCUMENT
ALTRES DADES Codi de verificació: 14614742203017766246 Data d'emissió: 05/04/2023 09:02:27	TIPUS / SUBTIPUS Expedients de Gestió Urbanística Projectes d'urbanització i recepció d'obres	

ESTUDI DE SEGURETAT LA COROMINA-REUS

- Alçada lliure d'obstacles de 2,10 m.
- En els canvis de direcció, l'amplada mínima de pas haurà de permetre inscriure un cercle d'1,5 m de diàmetre.
- No podran haver-hi escales ni graons aïllats.
- El pendent longitudinal serà com a màxim del 8% i el pendent transversal del 2%.
- El paviment serà dur, no lliscant i sense regruixos diferents als propis del gravat de peces. Si és de terres tindrà una compactació del 90% PM (Pròctor Modificat).
- Els guals tindrà una amplada mínima d'un metre i vint centímetres (1,20 m) i un pendent màxim del 12%.

Si hi ha itinerari alternatiu, s'indicarà, en els punts de desviació cap a l'itinerari alternatiu, col·locant un senyal tipus D amb el símbol internacional d'accessibilitat i una fletxa de senyalització.

- **Manteniment**

La senyalització i els elements d'abalisament es fixaran de tal manera que impedeixi el seu desplaçament i dificulti la seva subtracció.

La senyalització, l'abalisament, els paviments, l'enllumenat i totes les proteccions dels itineraris, desviacions i passos per a vehicles i vianants es conservaran en perfecte estat durant la seva vigència, evitant la pèrdua de condicions perceptives o de seguretat.

Els passos i itineraris es mantindran nets.

- **Retirada de senyalització i abalisament**

Acabada l'obra es retiraran tots els senyals, elements, dispositius i abalisament implantats.

El termini màxim per a l'execució d'aquestes operacions serà d'una setmana, un cop acabada l'obra o la part d'obra que exigis la seva implantació.

21.8. Protecció i trasllat d'elements emplaçats a la via pública

- **Arbres i jardins**

Al PLA DE SEGURETAT s'assenyalaran tots els elements vegetals i l'arbrat existent a la via pública que estiguin a la zona de les obres i al seu llinar. L'Entitat Municipal responsable de Parcs i Jardins emetrà un informe previ preceptiu.

Mentre durin les obres es protegirà l'arbrat, els jardins i les espècies vegetals que puguin quedar afectades, deixant al seu voltant una franja d'un (1) metre de zona no ocupada. El contractista vetllarà, perquè els escossells i les zones ajardinades estiguin sempre lliures d'elements estranys, deixalles, escombraries i runa. S'hauran de regar periòdicament, sempre que això no es pugui fer normalment des de l'exterior de la zona d'obres.

Els escossells que quedin inclosos dins l'àmbit d'estrenyiment de pas per a vianants s'hauran de tapar de manera que la superfície sigui contínua i sense ressalts.

- **Parades d'autobús, quioscos, bústies**

A causa de la implantació del tancament de l'obra, ja sigui, perquè queden al seu interior o per quedar en zona de pas restringit, caldrà preveure el trasllat provisional de parades d'autobús, quioscos, bústies de Correus o elements similars emplaçats a l'espai públic.

En aquest cas, caldrà indicar-ho en el PLA DE SEGURETAT, preveure el seu emplaçament durant el temps que durin les obres i contactar amb els serveis corresponents per tal de coordinar les



TIPUS DOCUMENT Projecte	EXPEDIENT GESUR 9/2022	DOCUMENT
ALTRES DADES Codi de verificació: 14614742203017766246 Data d'emissió: 05/04/2023 09:02:27	TIPUS / SUBTIPUS Expedients de Gestió Urbanística Projectes d'urbanització i recepció d'obres	

ESTUDI DE SEGURETAT LA COROMINA-REUS

operacions.

22. RISCOS DE DANYS A TERCERS I MESURES DE PROTECCIÓ

22.1. Riscos de danys a tercers

Els riscos que durant les successives fases d'execució de l'obra podrien afectar persones o objectes annexos que en depenguin són els següents:

- Caiguda al mateix nivell.
- Atropellaments.
- Col·lisions amb obstacles a la vorera.
- Caiguda d'objectes.

22.2. Mesures de protecció a tercers

Es consideraran les següents mesures de protecció per a cobrir el risc de les persones que transiten pels voltants de l'obra:

16. Muntatge de tanca metàl·lica a base d'elements prefabricats de 2 m. d'alçada, separant el perímetre de l'obra, de les zones de trànsit exterior.
17. Per a la protecció de persones i vehicles que transitin pels carrers limitrofs, s'instal·larà un passadís d'estructura consistent en l'assenyalament, que haurà de ser òptic i lluminós a la nit, per a indicar el gàlib de les proteccions al tràfic rodat. Ocasionalment es podrà instal·lar en el perímetre de la façana una marquesina en voladís de material resistent.
18. Si fos necessari ocupar la vorera durant l'aplec de materials a l'obra, mentre duri la maniobra de descàrrega, es canalitzarà el trànsit de vianants per l'interior del passadís de vianants i el de vehicles fora de les zones d'afectació de la maniobra, amb protecció a base de reixes metàl·liques de separació d'àrees i es col·locaran llums de gàlib nocturns i senyals de trànsit que avisin als vehicles de la situació de perill.
19. En funció del nivell d'intromissió de tercers a l'obra, es pot considerar la conveniència de contractar un servei de control d'accessos a l'obra, a càrrec d'un Servei de Vigilància patrimonial, expressament per a aquesta funció.

23. PREVENCIÓ DE RISCOS CATASTRÒFICS

Els principals riscos catastròfics considerats com remotament previsibles per aquesta obra són:

- Incendi, explosió i/o deflagració.
- Inundació.
- Col·lapse estructural per maniobres fallides.
- Atemptat patrimonial contra la Propietat i/o contractistes.
- Enfosament de càrregues o aparells d'elevació.

Per a cobrir les eventualitats pertinents, el Contractista redactarà i inclourà com annex al seu Pla de Seguretat i Salut un „Pla d'Emergència Interior“, cobrint les següents mesures mínimes:

- 1.- Ordre i neteja general.
- 2.- Accessos i vies de circulació interna de l'obra.
- 3.- Ubicació d'extintors i d'altres agents extintors.
- 4.- Nomenament i formació de la Brigada de Primera Intervenció.
- 5.- Punts de trobada.
- 6.- Assistència Primers Auxilis.



TIPUS DOCUMENT Projecte	EXPEDIENT GESUR 9/2022	DOCUMENT
ALTRES DADES Codi de verificació: 14614742203017766246 Data d'emissió: 05/04/2023 09:02:27	TIPUS / SUBTIPUS Expedients de Gestió Urbanística Projectes d'urbanització i recepció d'obres	

ESTUDI DE SEGURETAT LA COROMINA-REUS

24. PREVISIONS DE SEGURETAT PELS TREBALLS POSTERIORIS

Previsions i informacions útils per efectuar al seu dia, en les degudes condicions de seguretat i salut, els previsible treballs posteriors (manteniment) segons art. 5.6 RD.1627/97

25. ANNEX: FITXES D'ACTIVITATS-RISC-AVALUACIÓ-MESURES

G01 ENDERROCS
G01.G01 ENDERROCS D'ELEMENTS SOTERRATS A POCA FONDÀRIA

ENDERROC PER MITJANS MANUALS, MECÀNICS I/O EXPLOSIVS, DE FONAMENTS, PAVIMENTS I ELEMENTS A POCA FONDÀRIA

Avaluació de riscos

Id	Risc	P	G	A
1	CAIGUDA DE PERSONES A DIFERENT NIVELL Situació: SOBRE ELEMENTS A ENDERROCAR PER DIFICULTAT ALS ACCESSOS	2	2	3
2	CAIGUDA DE PERSONES AL MATEIX NIVELL Situació: TERRENY IRREGULAR. MATERIAL MAL APLEGAT	2	1	2
4	CAIGUDA D'OBJECTES PER MANIPULACIÓ O DE MATERIALS TRANSPORTATS Situació: MANIPULACIÓ I MANTENIMENT DE MATERIALS I EINES	2	2	3
6	TREPITJADES SOBRE OBJECTES Situació: MATERIALS MAL APLEGATS	2	1	2
9	COPS AMB OBJECTES O EINES (TALLS) Situació: AMB EINES MANUALS O MECÀNIQUES	3	1	3
10	PROJECCIÓ DE FRAGMENTS O PARTÍCULES Situació: AMB DESTROSSA DE MATERIAL. TALL OXIACETILÈNIC. TALL PER RADIAL	2	2	3
12	ATRAPAMENT PER BOLCADA DE MAQUINES, TRACTORS O VEHICLES Situació: TERRENY IRREGULAR	2	3	4
13	SOBRESFORÇOS Situació: MANIPULACIÓ MANUAL	2	2	3
14	EXPOSICIÓ A CONDICIONS AMBIENTALS EXTREMES Situació: TREBALLS A L'EXTERIOR	1	2	2
17	INHALACIÓ O INGESTIÓ DE SUBSTÀNCIES NOCIVES Situació: POLS	2	1	2
20	EXPLOSIONS Situació: OXIACETILÈ. EMANACIÓ DE GASOS	1	3	3
25	ATROPELLAMENTS O COPS AMB VEHICLES Situació: MOVIMENTS DE MAQUINÀRIA I CAMIONS DINS DE L'OBRA	2	2	3
26	EXPOSICIÓ A SOROLLS Situació: MAQUINÀRIA	3	1	3
27	EXPOSICIÓ A VIBRACIONS Situació: MAQUINÀRIA	2	1	2

P: Probabilitat (1,2,3) / G: Gravetat (1,2,3) / A: Avaluació (1,2,3,4,5)

EQUIPS PROTECCIÓ INDIVIDUAL

Codi	UA	Descripció	Riscos
H1411111	u	Casc de seguretat per a ús normal, contra cops, de polietilè amb un pes màxim de 400 g, homologat segons UNE-EN 812	1 / 2 / 4 / 6 / 8 / 10 / 12 / 14 / 20 / 25
H1423230	u	Ulleres de seguretat per a tall oxiacetilènic, amb muntura universal de barnilla d'acer recoberta de PVC, amb visors circulars de 50 mm de D foscos de color DIN 5, homologades segons UNE-EN 175 i UNE-EN 169	10
H1431101	u	Protector auditiu de tap d'escuma, homologat segons UNE-EN 352-2 i UNE-EN 458	26
H1432012	u	Protector auditiu d'auricular, acoblat al cap amb arnès i orelles antisoroll, homologat segons UNE-EN 352-1 i UNE-EN 458	26
H1445003	u	Mascareta de protecció respiratòria, homologada segons UNE-EN 140	17
H145C002	u	Parella de guants de protecció contra riscos mecànics comuns de construcció nivell 3, homologats segons UNE-EN 388 i UNE-EN 420	2 / 4 / 6 / 10 / 12 / 14 / 20
H1465275	u	Parella de botes baixes de seguretat industrial per a treballs de construcció en general, resistents a la humitat, de pell rectificada, amb turmellera encoixinada, amb puntera metàl·lica, sola antilliscant, falca amortidora d'impactes al taló i sense plantilla metàl·lica, homologades segons UNE-EN ISO 20344, UNE-EN ISO 20345, UNE-EN ISO 20346 i UNE-EN ISO 20347	1 / 2 / 4 / 6 / 8 / 10 / 12 / 14 / 20 / 25
H146J364	u	Parella de plantilles anticlaus de feix d'acer de 0,4 mm de gruix, de 120 kg de	6



TIPUS DOCUMENT Projecte	EXPEDIENT GESUR 9/2022	DOCUMENT
ALTRES DADES Codi de verificació: 14614742203017766246 Data d'emissió: 05/04/2023 09:02:27	TIPUS / SUBTIPUS Expedients de Gestió Urbanística Projectes d'urbanització i recepció d'obres	

ESTUDI DE SEGURETAT LA COROMINA-REUS

Codi	UA	Descripció	Riscos
		resistència a la perforació, pintades amb pintures epoxi i folrades, homologades segons UNE-EN ISO 20344 i UNE-EN 12568	
H1474600	u	Cinturó antivibració, ajustable i de teixit transpirable	27
H147D405	u	Sistema anticaiguda compost per un arnès anticaiguda amb tirants, bandes secundàries, bandes subglúties, bandes de cuixa, recolzament dorsal per a subjecció, elements d'ajust, element dorsal d'enganxament d'arnès anticaiguda i sivella, incorporat a un subsistema anticaiguda de tipus lliscant sobre línia d'ancoratge flexible de llargària 10 m, homologat segons UNE-EN 361, UNE-EN 362, UNE-EN 364, UNE-EN 385 i UNE-EN 353-2	1
H147N000	u	Faixa de protecció dorslumbal	13
H1481343	u	Granota de treball per a construcció d'obres lineals en servei, de polièster i cotó (65%-35%), color groc, trama 240, amb butxaques interiors i tires reflectants, homologada segons UNE-EN 340	1 / 2 / 4 / 6 / 9 / 10 / 12 / 14 / 20 / 25
H1485140	u	Armill de treball, de polièster embuatada amb material aïllant	14
H1485800	u	Armill reflectant amb tires reflectants a la cintura, al pit i a l'esquena, homologada segons UNE-EN 471	4 / 12 / 25
H1486241	u	Casaca tipus enginyer, de polièster embuatada amb material aïllant, butxaques exteriors	14
H1487350	u	Impermeable amb jaqueta, caputxa i pantalons, per a edificació, de PVC soldat de 0,3 mm de gruix, homologat segons UNE-EN 340	14

MITJANS AUXILIARS D'UTILITAT PREVENTIVA

Codi	UA	Descripció	Riscos
HX11X021	u	Passadís de protecció prefabricat metàl·lic amb sistema de seguretat amb tots els requisits reglamentaris, de llargària 2,5 m, d'amplària 1,1 m, amb paviment de entramat de platines metàl·liques i rampes articulades, baranes metàl·liques reglamentàries, muntants de 2 m d'alçada, sostre de xapa d'acer de 3 mm de gruix	2 / 4
HX11X022	u	Passadís de protecció prefabricat metàl·lic amb sistema de seguretat amb tots els requisits reglamentaris, de llargària 2,5 m, d'amplària 1,1 m, amb paviment de entramat de platines metàl·liques i rampes articulades, baranes metàl·liques reglamentàries	1

SISTEMES DE PROTECCIÓ COL-LECTIVA

Codi	UA	Descripció	Riscos
H1512D10	m2	Protecció de projecció de partícules incandescents amb manta ignífuga, xarxa de seguretat normalitzada (UNE-EN 1263-1) poliamida no regenerada, de tenacitat alta, nuada amb corda perimetral de poliamida i corda de cosit de 12 mm de diàmetre i amb el desmuntatge inclòs	10
H152T023	m2	Matalàs de seguretat per a protecció de projeccions per voladures amb xarxa de seguretat ancorada perimetralment i amb el desmuntatge inclòs	10
H152U000	m	Tanca d'advertència o abalisament d'1 m d'alçada amb malla de polietilè taronja, fixada a 1 m del perímetre del sostre amb suports d'acer allotjats amb forats al sostre	1 / 2 / 4 / 6 / 12 / 28
H153A9F1	u	Topall per a descàrrega de camions en excavacions, de 4 m d'amplada amb tauló de fusta i perfils IPN 100 clavats al terreny i amb el desmuntatge inclòs	4 / 12
HBBAA005	u	Senyal de prohibició, normalitzada amb pictograma negre sobre fons blanc, de forma circular amb cantells i banda transversal descendent d'esquerra a dreta a 45°, en color vermell, diàmetre 29 cm, amb cartell explicatiu rectangular, per ser vista fins 12 m, fixada i amb el desmuntatge inclòs	1 / 2 / 4 / 6 / 9 / 10 / 12 / 13 / 14 / 17 / 20 / 25 / 26 / 27
HBBAB115	u	Senyal de obligació, normalitzada amb pictograma blanc sobre fons blau, de forma circular amb cantells en color blanc, diàmetre 29 cm, amb cartell explicatiu rectangular, per ser vista fins 12 m, fixada i amb el desmuntatge inclòs	1 / 2 / 4 / 6 / 9 / 10 / 12 / 13 / 14 / 17 / 20 / 25 / 26 / 27
HBBAC005	u	Senyal indicativa de la ubicació d'equips d'extinció d'incendis, normalitzada amb pictograma blanc sobre fons vermell, de forma rectangular o quadrada, costat major 29 cm, per ser vista fins 12 m de distància, fixada i amb el desmuntatge inclòs	20
HBBAF004	u	Senyal d'advertència, normalitzada amb pictograma negre sobre fons groc, de forma triangular amb el cantell negre, costat major 41 cm, amb cartell explicatiu rectangular, per ser vista fins 12 m de distància, fixada i amb el desmuntatge inclòs	1 / 2 / 4 / 6 / 9 / 10 / 12 / 13 / 14 / 17 / 20 / 25 / 26 / 27
HM31161J	u	Extintor de pols seca, de 6 kg de càrrega, amb pressió incorporada, pintat, amb suport a la paret i amb el desmuntatge inclòs	20

MESURES PREVENTIVES

Codi	Descripció	Riscos
10000002	Planificar els treballs per a mantenir el màxim de temps possible les proteccions	1
10000003	Itineraris preestablerts i balissats per al personal	1



TIPUS DOCUMENT Projecte	EXPEDIENT GESUR 9/2022	DOCUMENT
ALTRES DADES Codi de verificació: 14614742203017766246 Data d'emissió: 05/04/2023 09:02:27	TIPUS / SUBTIPUS Expedients de Gestió Urbanística Projectes d'urbanització i recepció d'obres	

ESTUDI DE SEGURETAT LA COROMINA-REUS

10000008	Personal qualificat per a treballs en alçada	1
10000013	Ordre i neteja	2 /6 /17
10000014	Preparació i manteniment de les superfícies de treball	2 /6
10000015	Organització de les zones de pas i emmagatzematge	2 /6
10000025	Planificació d'àrees i llocs de treball	4
10000026	Planificació de recorreguts i maniobres per a màquines i camions	4
10000027	Elecció dels mitjans auxiliars de manteniment	4
10000028	Impedir l'accés de personal dins del radi d'acció de càrregues suspeses	4
10000029	No balancejar les càrregues suspeses	4
10000033	Solicitar habilitació professional del personal encarregat del manteniment de l'obra	4
10000038	Substituir lo manual per lo mecànic	9 /10
10000039	Planificació de compra i programa de manteniment d'eines	9
10000040	Formació de l'operari en l'ús i manteniment d'eines	9
10000042	Evitar processos de manipulació de materials a obra	9
10000045	Formació	10 /12
10000051	Adequació dels recorreguts de la maquinària	12
10000053	Procediment d'utilització de la maquinària	12
10000054	Ús de recolzaments hidràulics	12
10000080	Suspensió de les feines en condicions extremes	14
10000081	Rotació dels llocs de treball	14 /26 /27
10000082	Planificar els treballs per a realitzar-los en zones protegides	14
10000074	Reg de les zones de treball	17
10000082	Aïllament del procés	17
10000094	Revisió periòdica dels equips de treball	20
10000095	Impedir el contacte de l'acetilè amb el coure	20
10000096	No fumar	20
10000099	Establir una zona de protecció de radi 10 m, en treballs de soldadura i tall amb serra radial	20
10000108	Eliminar el soroll en origen	26
10000110	Eliminar vibracions en origen	27
10000154	Verificar nivell lumínic mínim (250 lux) a itineraris i llocs de treball	1 /2 /6 /9 /12 /25
10000155	Controlar la temperatura i velocitat del vent als llocs de treball	14
10000156	Detecció xarxes instal·lacions encastades o soterrades	20
10000157	Control del nivell sonor amb sonòmetre portàtil	26
10000160	Traslladar materials amb la grua dins d'una caixa o sarcòfec	4

G01.G02 ENDERROCS D'ESTRUCTURES AÈRIES

ENDERROCC PER MITJANS MANUALS, MECANICS I/O EXPLOSIUS D'ELEMENTS EN ALÇADA (VIADUCTES, ESTRUCTURES DE FORMIGÓ, D'ACER)

Avaluació de riscos

Id	Risc	P	G	A
1	CAIGUDA DE PERSONES A DIFERENT NIVELL Situació: TREBALLS EN ALÇADA	2	3	4
2	CAIGUDA DE PERSONES AL MATEIX NIVELL Situació: MATERIAL D'APLEC. PLATAFORMA DE TREBALL INESTABLE	2	1	2
3	CAIGUDA D'OBJECTES PER DESPLOM, ESFONDRAMENT O ENSORRAMENT Situació: ENDERROCS NO PROGRAMADES TALLS MAL APUNTALATS	3	2	4
4	CAIGUDA D'OBJECTES PER MANIPULACIÓ O DE MATERIALS TRANSPORTATS Situació: MANIPULACIÓ DE RUNA	2	2	3
5	CAIGUDA D'OBJECTES DESPRESSOS Situació: REALITZACIÓ DE TREBALLS A DIFERENTS NIVELLS	3	2	4
6	TREPITJADES SOBRE OBJECTES Situació: APLEC DE MATERIAL	2	1	2
9	COPS AMB OBJECTES O EINES (TALLS) Situació: EINES	3	1	3
10	PROJECCIÓ DE FRAGMENTS O PARTÍCULES Situació: EINES	2	2	3
12	ATRAPAMENT PER BOLCADA DE MÀQUINES, TRACTORS O VEHICLES Situació: TERRENY IRREGULAR	1	3	3
13	SOBREESFORÇOS Situació: MANIPULACIÓ MANUAL	2	2	3
14	EXPOSICIÓ A CONDICIONS AMBIENTALS EXTREMES Situació: TREBALLS A L'EXTERIOR	1	2	2
15	CONTACTES TÈRMICS	2	2	3



TIPUS DOCUMENT Projecte	EXPEDIENT GESUR 9/2022	DOCUMENT
ALTRES DADES Codi de verificació: 14614742203017766246 Data d'emissió: 05/04/2023 09:02:27	TIPUS / SUBTIPUS Expedients de Gestió Urbanística Projectes d'urbanització i recepció d'obres	

ESTUDI DE SEGURETAT LA COROMINA-REUS

Situació: OXIACETILÈ		
16	EXPOSICIÓN A CONTACTES ELÉCTRICOS Situació: CONTACTES DIRECTES I INDIRECTES	1 3 3
17	INHALACIÓ O INGESTIÓ DE SUBSTÀNCIES NOCIVES Situació: POLS	2 1 2
20	EXPLOSIONS Situació: TALL PER OXIACETILÈ	1 3 3
25	ATROPELLAMENTS O COPS AMB VEHICLES Situació: RECORRIDOS DE MAQUINÀRIA DE OBRA	2 2 3
26	EXPOSICIÓN A SOROLLS Situació: MAQUINÀRIA I EINES	3 1 3
27	EXPOSICIÓN A VIBRACIONS Situació: MAQUINÀRIA I EINES	2 1 2

P: Probabilitat (1,2,3) / G: Gravetat (1,2,3) / A: Avaluació (1,2,3,4,5)

EQUIPS PROTECCIÓ INDIVIDUAL

Codi	UA	Descripció	Riscos
H1411111	u	Casc de seguretat per a ús normal, contra cops, de polietilè amb un pes màxim de 400 g, homologat segons UNE-EN 812	1 / 2 / 3 / 4 / 5 / 6 / 9 / 10 / 12 / 14 / 15 / 16 / 17 / 20 / 25
H1431101	u	Protector auditiu de tap d'escuma, homologat segons UNE-EN 352-2 i UNE-EN 458	26
H1432012	u	Protector auditiu d'auricular, acoblat al cap amb arnès i orelles antisoroll, homologat segons UNE-EN 352-1 i UNE-EN 458	26
H1446004	u	Semimàscara de protecció filtrant contra partícules, homologada segons UNE-EN 149	17
H1459630	u	Parella de guants per a soldador, amb palmell de pell, folre interior de cotó, i màniga llarga de serratge folrada de dril fort, homologats segons UNE-EN 407 i UNE-EN 420	15
H145C002	u	Parella de guants de protecció contra riscos mecànics comuns de construcció nivell 3, homologats segons UNE-EN 388 i UNE-EN 420	2 / 3 / 4 / 5 / 6 / 9 / 10 / 14 / 20
H145K153	u	Parella de guants de material aïllant per a treballs elèctrics, classe 00, logotip color beix, tensió màxima 500 V, homologats segons UNE-EN 420	16
H1403253	u	Parella de botes dielèctriques resistents a la humitat, de pell rectificada, amb turmellera encoixinada sola antilliscant i antiestàtica, falca amortidora per al taló, llengüeta de manxa, de despreniment ràpid, sense ferramenta metàl·lica, amb puntera reforçada, homologades segons DIN 4843	10
H1465275	u	Parella de botes baixes de seguretat industrial per a treballs de construcció en general, resistents a la humitat, de pell rectificada, amb turmellera encoixinada, amb puntera metàl·lica, sola antilliscant, falca amortidora d'impactes al taló i sense plantilla metàl·lica, homologades segons UNE-EN ISO 20344, UNE-EN ISO 20345, UNE-EN ISO 20346 i UNE-EN ISO 20347	1 / 2 / 3 / 4 / 5 / 6 / 9 / 10 / 12 / 14 / 17 / 20 / 25
H1465376	u	Parella de botes baixes de seguretat industrial per a soldador, resistents a la humitat, de pell rectificada adobada al crom, amb turmellera encoixinada, amb llengüeta de manxa de despreniment ràpid, puntera metàl·lica, sola antilliscant, falca amortidora d'impactes al taló i sense plantilla metàl·lica, homologades segons UNE-EN ISO 20344, UNE-EN ISO 20345, UNE-EN ISO 20346 i UNE-EN ISO 20347	15
H146J364	u	Parella de plantilles anticaus de flexió d'acer de 0,4 mm de gruix, de 120 kg de resistència a la perforació, pintades amb pintures epoxi i folrades, homologades segons UNE-EN ISO 20344 i UNE-EN 12588	6
H1474600	u	Cinturó antivibració, ajustable i de teixit transpirable	27
H147D304	u	Sistema anticaiguda compost per un arnès anticaiguda amb tirants, bandes secundàries, bandes subglúties, bandes de cuixa, recolzament dorsal per a subjecció, elements d'ajust, element dorsal d'enganxament d'arnès anticaiguda i sivella, incorporat a un subsistema anticaiguda de tipus lliscant sobre línia d'ancoratge rígida, homologat segons UNE-EN 361, UNE-EN 362, UNE-EN 364, UNE-EN 365 i UNE-EN 353-1	1
H147M007	u	Arnès de seient solidari a equip de protecció individual per a prevenció de caigudes d'alçada, homologat segons UNE-EN 813	1
H147N000	u	Faixa de protecció dorsolumbar	13
H1481343	u	Granota de treball per a construcció d'obres lineals en servei, de polièster i cotó (65%-35%), color groc, trama 240, amb butxaques interiors i tires reflectants, homologada segons UNE-EN 340	1 / 2 / 3 / 4 / 5 / 6 / 9 / 10 / 12 / 16 / 17 / 20 / 25
H1481442	u	Granota de treball per a muntatges i/o treballs mecànics, de polièster i cotó (65%-35%), color blau vergara, trama 240, amb butxaques interiors, homologada segons UNE-EN 340	15
H1485800	u	Armilla reflectant amb tires reflectants a la cintura, al pit i a l'esquena, homologada segons UNE-EN 471	4 / 14 / 25



TIPUS DOCUMENT Projecte	EXPEDIENT GESUR 9/2022	DOCUMENT
ALTRES DADES Codi de verificació: 14614742203017766246 Data d'emissió: 05/04/2023 09:02:27	TIPUS / SUBTIPUS Expedients de Gestió Urbanística Projectes d'urbanització i recepció d'obres	

ESTUDI DE SEGURETAT LA COROMINA-REUS

H1488580	u	Davantall per a soldador, de serratge, homologat segons UNE-EN 340, UNE-EN 470-1 i UNE-EN 348	15
----------	---	---	----

MITJANS AUXILIARS D'UTILITAT PREVENTIVA

Codi	UA	Descripció	Riscos
HX11X005	u	Escales modular d'estructura porticada, per accedir a cotes de diferent nivell, superiors a 7 m amb sistema de seguretat integrat	1
HX11X019	m	Marquesina de protecció en voladiu en bastida tubular amb sistema de seguretat amb tots els requisits reglamentaris, normalitzada i incorporada UNE-EN 12810-1 (HD-1000)	3 / 4 / 5

SISTEMES DE PROTECCIÓ COL·LECTIVA

Codi	UA	Descripció	Riscos
H1512005	m2	Protecció col·lectiva vertical de bastides tubulars i/o muntacàrregues amb malla de polipropilè tipuda tipus mosquitera, traus perimetrals amb reforç i corda de diàmetre 8 mm i amb el desmuntatge inclòs	4
H1512010	m2	Protecció de projecció de partícules incandescents amb manta ignífuga, xarxa de seguretat normalitzada (UNE-EN 1263-1) poliamida no regenerada, de tenacitat alta, nuada amb corda perimetral de poliamida i corda de cosit de 12 mm de diàmetre i amb el desmuntatge inclòs	15
H152PA11	m	Marquesina de protecció de 2,5 m amb estructura metàl·lica tubular i plataforma de fusta, desmuntatge inclòs	3 / 5
H152U000	m	Tanca d'avertència o abalisament d'1 m d'alçada amb malla de polietilè taronja, fixada a 1 m del perímetre del sostre amb suports d'acer allotjats amb forats al sostre	6 / 10 / 12
H16C0003	dia	Detector de gasos portàtil, per a espais confinats, amb detector de gas combustible, O ₂ , CO i H ₂ S	17 / 20
HBBA0005	u	Senyal de prohibició, normalitzada amb pictograma negre sobre fons blanc, de forma circular amb cantells i banda transversal descendent d'esquerra a dreta a 45°, en color vermell, diàmetre 29 cm, amb cartell explicatiu rectangular, per ser vista fins 12 m, fixada i amb el desmuntatge inclòs	1 / 2 / 3 / 4 / 5 / 6 / 9 / 10 / 12 / 15 / 16 / 17 / 20 / 25
HBBAB115	u	Senyal de obligació, normalitzada amb pictograma blanc sobre fons blau, de forma circular amb cantells en color blanc, diàmetre 29 cm, amb cartell explicatiu rectangular, per ser vista fins 12 m, fixada i amb el desmuntatge inclòs	1 / 2 / 3 / 4 / 5 / 6 / 9 / 10 / 12 / 15 / 16 / 17 / 20 / 25
HBBAF004	u	Senyal d'avertència, normalitzada amb pictograma negre sobre fons groc, de forma triangular amb el cantell negre, costat major 41 cm, amb cartell explicatiu rectangular, per ser vista fins 12 m de distància, fixada i amb el desmuntatge inclòs	1 / 2 / 3 / 4 / 5 / 6 / 9 / 10 / 12 / 15 / 16 / 17 / 20 / 25
HDS11411	m	Baixant de runes de tub de PVC, de 40 cm de diàmetre, amb boques de descàrrega, brides i acoblament, col·locat i amb el desmuntatge inclòs	4

MESURES PREVENTIVES

Codi	Descripció	Riscos
I0000002	Planificar els treballs per a mantenir el màxim de temps possible les proteccions	1
I0000003	Itineraris preestablerts i balissats per al personal	1
I0000004	Revisió i manteniment periòdic de SPC	1
I0000008	Personal qualificat per a treballs en alçada	1
I0000013	Ordre i neteja	2 / 6 / 17
I0000014	Preparació i manteniment de les superfícies de treball	2 / 6
I0000015	Organització de les zones de pas i emmagatzematge	2 / 6
I0000018	No alterar bruscament l'estabilitat de l'edifici	3
I0000019	Realitzar un estudi d'enderroc amb Pla d'Emergència	3
I0000020	No realitzar treballs a la mateixa vertical	3 / 4 / 5
I0000021	Establir punts de referència per a controlar els moviments de l'estructura	3
I0000025	Planificació d'àrees i llocs de treball	4
I0000027	Elecció dels mitjans auxiliars de manteniment	4
I0000028	Impedir l'accés de personal dins del radi d'acció de càrregues suspeses	4
I0000029	No balancejar les càrregues suspeses	4
I0000038	Substituir lo manual per lo mecànic	9 / 10
I0000039	Planificació de compra i programa de manteniment d'eines	9
I0000040	Formació de l'operari en l'ús i manteniment d'eines	9
I0000044	Evitar processos de tallat de materials a l'obra	10
I0000045	Formació	10 / 12 / 13
I0000051	Adequació dels recorreguts de la maquinària	12
I0000053	Procediment d'utilització de la maquinària	12
I0000054	Ús de recolzaments hidràulics	12



TIPUS DOCUMENT Projecte	EXPEDIENT GESUR 9/2022	DOCUMENT
ALTRES DADES Codi de verificació: 14614742203017766246 Data d'emissió: 05/04/2023 09:02:27	TIPUS / SUBTIPUS Expedients de Gestió Urbanística Projectes d'urbanització i recepció d'obres	

ESTUDI DE SEGURETAT LA COROMINA-REUS

10000055	Elecció dels equips de manteniment	13
10000058	Adaptar la feina a les característiques individuals de la persona que la realitza	13
10000060	Suspensió de les feines en condicions extremes	14
10000061	Rotació dels llocs de treball	14 /17 /26 /27
10000062	Planificar els treballs per a realitzar-los en zones protegides	14
10000063	En cas de vent, apuntalament i fixació de tots els elements inestables	14
10000064	Suspensió de les feines a cobertes inclinades amb vent superior a 40 km/h	14
10000067	No treballar al costat de línies elèctriques amb cables nusos	16
10000068	Elecció i manteniment de les eines elèctriques	16
10000069	Formació i habilitació específica per a cada eina	16
10000070	Compliment del REBT pel que fa a equips de protecció	16
10000071	Revisió de la posta a terra	16
10000072	Realitzar els treballs sobre superfícies seques	16
10000073	Disposar de quadres elèctrics secundaris	16
10000074	Reg de les zones de treball	17
10000076	Reconeixement dels materials a enderrocar	17
10000085	Ventilació de les zones de treball	17
10000091	No soldar sobre contenidors de materials inflamables o explosius (pintures, dissolvents, etc)	20
10000094	Revisió periòdica dels equips de treball	20
10000095	Impedir el contacte de l'acetilè amb el coure	20
10000096	No fumar	20
10000103	Planificació de les àrees de treball	25
10000104	Accessos i circulació independents per a personal i maquinària	25
10000106	El personal no ha de descansar al costat de màquines aturades	25
10000107	Limitació de la velocitat dels vehicles	25
10000108	Eliminar el soroll en origen	26
10000110	Eliminar vibracions en origen	27
10000151	Per treballs en alçada utilitzar plataformes elevadores mecàniques o hidràuliques	1
10000154	Verificar nivell lumínic mínim (250 lux) a itineraris i llocs de treball	1 /2 /3 /6 /12
10000155	Controlar la temperatura i velocitat del vent als llocs de treball	14
10000156	Detecció xarxes instal·lacions encastades o soterrades	16 /17
10000161	Verificar que les connexions de les màquines es facin amb endolls reglamentaris	16
10000165	En manipular sistemes elèctrics, connexions, etc, verificar que les línies no estan en tensió	20
10000167	Manipular materials amb sacs de PP, amb tapa i sistema de descàrrega inferior	4

G02 MOVIMENTS DE TERRES
G02.G01 REBAIX DE TERRENY SENSE I AMB TALUSSOS, I PRETALL EN TALUSSOS I REPOSICIÓ EN DESMUNT

EXCAVACIÓ DE TERRENY MITJANÇANT LA FORMACIÓ O NO DE TALUSSOS ESTABLES

Avaluació de riscos

Id	Risc	P	G	A
1	CAIGUDA DE PERSONES A DIFERENT NIVELL Situació: REALITZACIÓ DE TALUSSOS I DESMUNTS DE MÉS DE 2 m. ACCÉS A LA ZONA DE TREBALL	2	1	2
2	CAIGUDA DE PERSONES AL MATEIX NIVELL Situació: ITINERARIS D'OBRA IRREGULARIDAD DEL ÀREA DE TREBALL ACCÉS A L'EXCAVACIÓ	2	1	2
3	CAIGUDA D'OBJECTES PER DESPLOM, ESFONDRAENT O ENSORRAMENT Situació: INESTABILITAT EN TALUSSOS DE FORTA PENDENT TREBALLS EN RASES	2	2	3
6	TREPITJADES SOBRE OBJECTES Situació: IRREGULARITAT DE LA ZONA DE TREBALL ACCÉS ALS TALLS	2	1	2
10	PROJECCIÓ DE FRAGMENTS O PARTICULES Situació: MOBILITAT DE LA MAQUINÀRIA	2	2	3
12	ATRAPAMENT PER BOLCADÀ DE MÀQUINES, TRACTORS O VEHICLES Situació: IRREGULARITAT DE LA ZONA DE TREBALL, ZONES DE PAS BASES NIVEL·LADES PER RECOLZAMENTS HIDRÀULICS	1	3	3
13	SOBRESFORÇOS Situació: TREBALLS I MANIPULACIÓ MANUAL	1	2	2
14	EXPOSICIÓ A CONDICIONS AMBIENTALS EXTREMES	1	2	2



TIPUS DOCUMENT Projecte	EXPEDIENT GESUR 9/2022	DOCUMENT
ALTRES DADES Codi de verificació: 14614742203017766246 Data d'emissió: 05/04/2023 09:02:27	TIPUS / SUBTIPUS Expedients de Gestió Urbanística Projectes d'urbanització i recepció d'obres	

ESTUDI DE SEGURETAT LA COROMINA-REUS

Situació: TREBALLS ALS EXTERIORS		
16	EXPOSICIO A CONTACTES ELECTRICS Situació: EXISTÈNCIA D'INSTAL·LACIONS ELÈCTRIQUES SOTERRADES	1 3 3
17	INHALACIÓ O INGESTIÓ DE SUBSTÀNCIES NOCIVES Situació: POLS GENERAT EN LA EXCAVACIÓ I EN LES ZONES DE PAS	2 1 2
25	ATROPELLAMENTS O COPS AMB VEHICLES Situació: MAQUINÀRIA PRESENT EN OBRA	2 2 3
26	EXPOSICIÓ A SOROLLS Situació: MAQUINÀRIA	2 1 2
27	EXPOSICIÓ A VIBRACIONS Situació: MAQUINÀRIA	2 1 2

P: Probabilitat (1,2,3) / G: Gravetat (1,2,3) / A: Avaluació (1,2,3,4,5)

EQUIPS PROTECCIÓ INDIVIDUAL

Codi	UA	Descripció	Riscos
H1411111	u	Casc de seguretat per a ús normal, contra cops, de polietilè amb un pes màxim de 400 g, homologat segons UNE-EN 812	1 / 2 / 3 / 6 / 10 / 12 / 14 / 16 / 25 / 28
H1421110	u	Ulleres de seguretat antiimpactes estàndard, amb muntura universal, amb visor transparent i tractament contra l'entelament, homologades segons UNE-EN 167 i UNE-EN 168	10
H1431101	u	Protector auditiu de tap d'escuma, homologat segons UNE-EN 352-2 i UNE-EN 458	26
H1432012	u	Protector auditiu d'auricular, acoblat al cap amb arnès i orelles antisoroll, homologat segons UNE-EN 352-1 i UNE-EN 458	26
H1445003	u	Mascareta de protecció respiratòria, homologada segons UNE-EN 140	17
H145C002	u	Parella de guants de protecció contra riscos mecànics comuns de construcció nivell 3, homologats segons UNE-EN 388 i UNE-EN 420	1 / 2 / 3 / 6 / 10 / 12 / 14 / 25
H145K153	u	Parella de guants de material aïllant per a treballs elèctrics, classe 00, logotip color beix, tensió màxima 500 V, homologats segons UNE-EN 420	16
H1463253	u	Parella de botes dielèctriques resistents a la humitat, de pell rectificada, amb turmellera encoixinada sola antilliscant i antiestàtica, falca amortidora per al taló, llengüeta de manxa, de despreniment ràpid, sense ferramenta metàl·lica, amb puntera reforçada, homologades segons DIN 4843	16
H1405275	u	Parella de botes baixes de seguretat industrial per a treballs de construcció en general, resistents a la humitat, de pell rectificada, amb turmellera encoixinada, amb puntera metàl·lica, sola antilliscant, falca amortidora d'impactes al taló i sense plantilla metàl·lica, homologades segons UNE-EN ISO 20344, UNE-EN ISO 20345, UNE-EN ISO 20346 i UNE-EN ISO 20347	1 / 2 / 3 / 6 / 10 / 12 / 14 / 25
H1474600	u	Cinturó antivibració, ajustable i de teixit transpirable	27
H147N000	u	Faixa de protecció dorsolumbar	13
H1481343	u	Granota de treball per a construcció d'obres lineals en servei, de polièster i cotó (65%-35%), color groc, trama 240, amb butxaques interiors i tires reflectants, homologada segons UNE-EN 340	1 / 2 / 3 / 6 / 10 / 12 / 14 / 16 / 25
H1485800	u	Armilla reflectant amb tires reflectants a la cintura, al pit i a l'esquena, homologada segons UNE-EN 471	14 / 25
H1487460	u	Impermeable amb jaqueta, caputxa i pantalons, per a obres públiques, de PVC soldat de 0,4 mm de gruix, de color viu, homologat segons UNE-EN 340	14

SISTEMES DE PROTECCIÓ COL·LECTIVA

Codi	UA	Descripció	Riscos
H1522111	m	Barana de protecció en el perímetre de la coronació d'excavacions, d'alçària 1 m, amb travesser superior, travesser intermedi i muntants de tub metàl·lic de 2,3", sòcol de post de fusta, ancorada al terreny amb daus de formigó i amb el desmuntatge inclòs	1 / 2 / 3 / 6 / 10
H152R013	m	Estacada de protecció contra desprendiments del terreny, per mitja vessant, d'alçària 3 m, amb malla galvanitzada de torsió triple i malla electrosoldada de barres corrugades d'acer sobre pals de perfils d'acer IPN 140 encastats a terra i subjectada amb cables d'acer de diàmetre 10 mm i amb el desmuntatge inclòs	3
H152U000	m	Tanca d'avertència o abalisament d'1 m d'alçada amb malla de polietilè taronja, 25 fixada a 1 m del perímetre del sostre amb suports d'acer allotjats amb forats al sostre	25
H16C0003	dia	Detector de gasos portàtil, per a espais confinats, amb detector de gas combustible, O ₂ , CO i H ₂ S	17
HBBAA005	u	Senyal de prohibició, normalitzada amb pictograma negre sobre fons blanc, de forma circular amb cantells i banda transversal descendent d'esquerra a dreta a 45°, en color vermell, diàmetre 29 cm, amb cartell explicatiu rectangular, per ser vista fins 12 m, fixada i amb el desmuntatge inclòs	1 / 2 / 3 / 6 / 10 / 12 / 16 / 17 / 25 / 28 / 27
HBBAB115	u	Senyal de obligació, normalitzada amb pictograma blanc sobre fons blau, de forma	1 / 2 / 3 / 6 / 10 / 12



TIPUS DOCUMENT Projecte	EXPEDIENT GESUR 9/2022	DOCUMENT
ALTRES DADES Codi de verificació: 14614742203017766246 Data d'emissió: 05/04/2023 09:02:27	TIPUS / SUBTIPUS Expedients de Gestió Urbanística Projectes d'urbanització i recepció d'obres	

ESTUDI DE SEGURETAT LA COROMINA-REUS

		circular amb cantells en color blanc, diàmetre 29 cm, amb cartell explicatiu rectangular, per ser vista fins 12 m, fixada i amb el desmuntatge inclòs	/16 /17 /25 /26 /27
HBBAF004	u	Senyal d'avertència, normalitzada amb pictograma negre sobre fons groc, de forma triangular amb el cantell negre, costat major 41 cm, amb cartell explicatiu rectangular, per ser vista fins 12 m de distància, fixada i amb el desmuntatge inclòs	1 /2 /3 /6 /10 /12 /16 /17 /25 /26 /27

MESURES PREVENTIVES

Codi	Descripció	Riscos
I0000002	Planificar els treballs per a mantenir el màxim de temps possible les proteccions	1
I0000003	Itineraris preestablerts i balissats per al personal	1 /10 /12
I0000004	Revisió i manteniment periòdic de SPC	1
I0000013	Ordre i neteja	2 /6 /17
I0000014	Preparació i manteniment de les superfícies de treball	2 /6
I0000015	Organització de les zones de pas i emmagatzematge	2 /6
I0000023	Solicitar dades de les característiques físiques de les terres	3
I0000024	Execució de treballs a l'interior de rases per equips	3
I0000040	Formació de l'operari en l'ús i manteniment d'eines	12 /13
I0000044	Evitar processos de tallat de materials a l'obra	10
I0000045	Formació	10
I0000051	Adequació dels recorreguts de la maquinària	10 /12
I0000053	Procediment d'utilització de la maquinària	12
I0000054	Ús de recolzaments hidràulics	12
I0000056	Paletització i eines ergonòmiques	13
I0000058	Adaptar la feina a les característiques individuals de la persona que la realitza	13
I0000060	Suspensió de les feines en condicions extremes	14
I0000061	Rotació dels llocs de treball	14 /27
I0000062	Planificar els treballs per a realitzar-los en zones protegides	14 /26
I0000070	Compliment del REBT pel que fa a equips de protecció	16
I0000071	Revisió de la posta a terra	16
I0000073	Disposar de quadres elèctrics secundaris	16
I0000074	Reg de les zones de treball	17
I0000078	Evitar processos de divissió de material en sec	17
I0000103	Planificació de les àrees de treball	25
I0000104	Accessos i circulació independents per a personal i maquinària	25
I0000106	El personal no ha de descansar al costat de màquines aturades	25
I0000108	Eliminar el soroll en origen	26
I0000110	Eliminar vibracions en origen	27
I0000154	Verificar nivell lumínic mínim (250 lux) a itineraris i llocs de treball	1 /2 /12 /25
I0000155	Controlar la temperatura i velocitat del vent als llocs de treball	14
I0000156	Detecció xarxes instal·lacions encastades o soterrades	16 /17
I0000157	Control del nivell sonor amb sonòmetre portàtil	26
I0000168	Mantenir lliure d'aigua, fang i llots excavació i rases	2

G02.G03 EXCAVACIÓ DE RASES I POUS

EXCAVACIÓ DE RASES I POUS MITJANÇANT MITJANS MANUALS I/O MECÀNICS AMB O SENSE ENTIBACIÓ

Avaluació de riscos

Id	Risc	P	G	A
1	CAIGUDA DE PERSONES A DIFERENT NIVELL Situació: ACCÉS FONTS D'EXCAVACIÓ CIRCULACIÓ PERIMETRAL DE LA RASA	2	3	4
2	CAIGUDA DE PERSONES AL MATEIX NIVELL Situació: IRREGULARITAT DE LA ZONA DE TREBALL APLEC DE MATERIAL	2	2	3
3	CAIGUDA D'OBJECTES PER DESPLOM, ESFONDRAMENT O ENSORRAMENT Situació: ESTABILITAT DE L'EXCAVACIÓ COL·LOCACIÓ DE L'ESTINTOLAMENT	2	3	4
6	TREPITJADES SOBRE OBJECTES Situació: IRREGULARITAT SUPERFÍCIE DE TREBALL	2	1	2
9	COPS AMB OBJECTES O EINES (TALLS) Situació: EINES MANUALS I/O MECÀNiques	2	2	3
12	ATRAPAMENT PER BOLCADA DE MÀQUINES, TRACTORS O VEHICLES Situació: ESTABILITAT DE LA MAQUINÀRIA RECOLZAMENTS HIDRÀULICS ZONES DE PAS DELIMITADES	1	3	3



TIPUS DOCUMENT Projecte	EXPEDIENT GESUR 9/2022	DOCUMENT
ALTRES DADES Codi de verificació: 14614742203017766246 Data d'emissió: 05/04/2023 09:02:27	TIPUS / SUBTIPUS Expedients de Gestió Urbanística Projectes d'urbanització i recepció d'obres	

ESTUDI DE SEGURETAT LA COROMINA-REUS

13	SOBREESFORÇOS Situació: TREBALLS MANUAIS D'EXCAVACIÓ I EXTRACCIÓ DE TERRES	1	2	2
14	EXPOSICIÓ A CONDICIONS AMBIENTALS EXTREMES Situació: TREBALLS A L'EXTERIOR	1	2	2
16	EXPOSICIÓ A CONTACTES ELÈCTRICS Situació: EXISTÈNCIA D'INSTAL·LACIONS ELÈCTRIQUES SOTERRADES	1	3	3
17	INHALACIÓ O INGESTIÓ DE SUBSTÀNCIES NOCIVES Situació: POLS TERRES	2	1	2
25	ATROPELLAMENTS O COPS AMB VEHICLES Situació: CIRCULACIÓ INTERIOR D'OBRA	1	3	3
26	EXPOSICIÓ A SOROLLS Situació: MAQUINÀRIA	2	1	2
27	EXPOSICIÓ A VIBRACIONS Situació: MAQUINÀRIA	2	1	2

P: Probabilitat (1,2,3) / G: Gravetat (1,2,3) / A: Avaluació (1,2,3,4,5)

EQUIPS PROTECCIÓ INDIVIDUAL

Codi	UA	Descripció	Riscos
H1411111	u	Casc de seguretat per a ús normal, contra cops, de polietilè amb un pes màxim de 400 g, homologat segons UNE-EN 812	1 / 2 / 3 / 6 / 9 / 12 / 14 / 16 / 25 / 26
H1431101	u	Protector auditiu de tap d'escuma, homologat segons UNE-EN 352-2 i UNE-EN 458	26
H1432012	u	Protector auditiu d'auricular, acoblat al cap amb arnès i orelles antisoroll, homologat segons UNE-EN 352-1 i UNE-EN 458	26
H1445003	u	Mascareta de protecció respiratòria, homologada segons UNE-EN 140	17
H145C002	u	Parella de guants de protecció contra riscos mecànics comuns de construcció nivell 3, homologats segons UNE-EN 388 i UNE-EN 420	1 / 2 / 3 / 6 / 9 / 14
H145F004	u	Parella de guants d'alta visibilitat pigmentats en color fosforescent per a estibadors de càrregues amb grua i/o senyalistes, homologats segons UNE-EN 471 i UNE-EN 420	3 / 9 / 25
H145K153	u	Parella de guants de material aïllant per a treballs elèctrics, classe 00, logotip color beix, tensió màxima 500 V, homologats segons UNE-EN 420	16
H1463253	u	Parella de botes dielèctriques resistents a la humitat, de pell rectificada, amb turmellera encoixinada sola antilliscant i antiestàtica, falca amortidora per al taló, lengüeta de manxa, de despreniment ràpid, sense ferramenta metàl·lica, amb puntera reforçada, homologades segons DIN 4943	16
H1465275	u	Parella de botes baixes de seguretat industrial per a treballs de construcció en general, resistents a la humitat, de pell rectificada, amb turmellera encoixinada, amb puntera metàl·lica, sola antilliscant, falca amortidora d'impactes al taló i sense plantilla metàl·lica, homologades segons UNE-EN ISO 20344, UNE-EN ISO 20345, UNE-EN ISO 20346 i UNE-EN ISO 20347	1 / 2 / 3 / 6 / 9 / 12 / 14 / 25
H1474600	u	Cinturó antivibració, ajustable i de teixit transpirable	27
H147D405	u	Sistema anticaiguda compost per un arnès anticaiguda amb tirants, bandes secundàries, bandes subglúties, bandes de caixa, recolzament dorsal per a subjecció, elements d'ajust, element dorsal d'enganxament d'arnès anticaiguda i sivella, incorporat a un subsistema anticaiguda de tipus lliscant sobre línia d'ancoratge flexible de llargària 10 m, homologat segons UNE-EN 361, UNE-EN 362, UNE-EN 364, UNE-EN 365 i UNE-EN 353-2	1
H147L015	u	Aparell d'ancoratge per a equip de protecció individual contra caiguda d'alçada, homologat segons UNE-EN 795, amb fixació amb tac mecànic	1 / 3
H147N000	u	Faixa de protecció dorsolumbar	13
H1481242	u	Granota de treball per a construcció, de polièster i cotó (85%-35%), color beix, trama 240, amb butxaques interiors, homologada segons UNE-EN 340	1 / 2 / 3 / 6 / 9 / 12 / 14 / 16 / 25
H1485800	u	Armilla reflectant amb tires reflectants a la cintura, al pit i a l'esquena, homologada segons UNE-EN 471	3 / 9 / 14 / 25

MITJANS AUXILIARS D'UTILITAT PREVENTIVA

Codi	UA	Descripció	Riscos
HX11X022	u	Passadís de protecció prefabricat metàl·lic amb sistema de seguretat amb tots els requisits reglamentaris, de llargària 2,5 m, d'amplària 1,1 m, amb paviment de entramat de platines metàl·liques i rampes articulades, baranes metàl·liques reglamentàries	1

SISTEMES DE PROTECCIÓ COL·LECTIVA

Codi	UA	Descripció	Riscos
H1522111	m	Barana de protecció en el perímetre de la coronació d'excavacions, d'alçada 1 m,	1 / 3



TIPUS DOCUMENT Projecte	EXPEDIENT GESUR 9/2022	DOCUMENT
ALTRES DADES Codi de verificació: 14614742203017766246 Data d'emissió: 05/04/2023 09:02:27	TIPUS / SUBTIPUS Expedients de Gestió Urbanística Projectes d'urbanització i recepció d'obres	

ESTUDI DE SEGURETAT LA COROMINA-REUS

		amb travesser superior, travesser intermedi i muntants de tub metàl·lic de 2,3", sòcol de post de fusta, ancorada al terreny amb daus de formigó i amb el desmuntatge inclòs	
H152U000	m	Tanca d'advertència o abalisament d'1 m d'alçada amb malla de polietilè taronja, fixada a 1 m del perímetre del sostre amb suports d'acer allotjats amb forats al sostre	9 /12 /25
HBBA005	u	Senyal de prohibició, normalitzada amb pictograma negre sobre fons blanc, de forma circular amb cantells i banda transversal descendent d'esquerra a dreta a 45°, en color vermell, diàmetre 29 cm, amb cartell explicatiu rectangular, per ser vista fins 12 m, fixada i amb el desmuntatge inclòs	1 /2 /3 /6 /9 /12 /17 /25 /26 /27
HBBAB115	u	Senyal de obligació, normalitzada amb pictograma blanc sobre fons blau, de forma circular amb cantells en color blanc, diàmetre 29 cm, amb cartell explicatiu rectangular, per ser vista fins 12 m, fixada i amb el desmuntatge inclòs	1 /2 /3 /6 /9 /12 /17 /25 /26 /27
HBBAF004	u	Senyal d'advertència, normalitzada amb pictograma negre sobre fons groc, de forma triangular amb el cantell negre, costat major 41 cm, amb cartell explicatiu rectangular, per ser vista fins 12 m de distància, fixada i amb el desmuntatge inclòs	1 /2 /3 /6 /9 /12 /17 /25 /26 /27

MESURES PREVENTIVES

Codi	Descripció	Riscos
10000002	Planificar els treballs per a mantenir el màxim de temps possible les proteccions	1
10000003	Itineraris preestablerts i balissats per al personal	1
10000004	Revisió i manteniment periòdic de SPC	1
10000012	Assegurar les escales de mà	1
10000013	Ordre i neteja	2 /6 /17
10000014	Preparació i manteniment de les superfícies de treball	2 /6
10000015	Organització de les zones de pas i emmagatzematge	2 /6
10000020	No realitzar treballs a la mateixa vertical	3
10000021	Establir punts de referència per a controlar els moviments de l'estructura	3
10000023	Sol·licitar dades de les característiques físiques de les terres	3
10000024	Execució de treballs a l'interior de rases per equips	3
10000026	Planificació de recorreguts i maniobres per a màquines i camions	12
10000038	Substituir lo manual per lo mecànic	9
10000039	Planificació de compra i programa de manteniment d'eines	9
10000040	Formació de l'operari en l'ús i manteniment d'eines	9 /12 /13
10000051	Adequació dels recorreguts de la maquinària	12
10000053	Procediment d'utilització de la maquinària	12
10000055	Elecció dels equips de manteniment	13
10000056	Paletització i eines ergonòmiques	13
10000060	Suspensió de les feines en condicions extremes	14
10000061	Rotació dels llocs de treball	27
10000062	Planificar els treballs per a realitzar-los en zones protegides	26
10000067	No treballar al costat de línies elèctriques amb cables nusos	16
10000074	Reg de les zones de treball	17
10000083	Dispositius d'alarma	16
10000103	Planificació de les àrees de treball	25
10000104	Accessos i circulació independents per a personal i maquinària	25
10000105	Anivellar la maquinària per a la realització de l'activitat	25
10000106	El personal no ha de descansar al costat de màquines aturades	25
10000107	Limitació de la velocitat dels vehicles	25
10000108	Eliminar el soroll en origen	26
10000110	Eliminar vibracions en origen	27
10000111	Revisar entibacions en començar jornada treball. Precaució per interrupcions >1 dia, pluges o gelada	3
10000154	Verificar nivell lumínic mínim (250 lux) a itineraris i llocs de treball	2 /6 /12 /25
10000155	Controlar la temperatura i velocitat del vent als llocs de treball	14
10000156	Detecció xarxes instal·lacions encastades o soterrades	16
10000157	Control del nivell sonor amb sonòmetre portàtil	26
10000168	Mantenir lliure d'aigua, fang i illots excavació i rases	2



TIPUS DOCUMENT Projecte	EXPEDIENT GESUR 9/2022	DOCUMENT
ALTRES DADES Codi de verificació: 14614742203017766246 Data d'emissió: 05/04/2023 09:02:27	TIPUS / SUBTIPUS Expedients de Gestió Urbanística Projectes d'urbanització i recepció d'obres	

ESTUDI DE SEGURETAT LA COROMINA-REUS

G02.G04 REBLIMENTS SUPERFICIALS, TERRAPLENS / PEDRAPLENS

FORMACIÓ DE REBLERTS I TERRAPLENS AMB TERRES O PEDRES (PRÒPIES DE L'OBRA O NO) AMB MITJANS MECÀNICS

Avaluació de riscos

Id	Risc	P	G	A
1	CAIGUDA DE PERSONES A DIFERENT NIVELL Situació: CIRCULACIÓ EN VORES DE TERRAPLENAT ACCÉS A ZONES DE TREBALL	1	2	2
2	CAIGUDA DE PERSONES AL MATEIX NIVELL Situació: IRREGULARITAT SUPERFÍCIE DE TREBALL ACCÉS A ZONES DE TREBALL APLEC DE TERRES	2	1	2
3	CAIGUDA D'OBJECTES PER DESPLOM, ESFONDRAENT O ENSORRAMENT Situació: INESTABILITAT DE TALUSSOS	1	2	2
4	CAIGUDA D'OBJECTES PER MANIPULACIÓ O DE MATERIALS TRANSPORTATS Situació: MANUTENCIÓ DE TERRES O BLOCS DE PEDRA AL TALL NO RESPECTAR DISTÀNCIA DE SEGURETAT	1	3	3
6	TREPITJADES SOBRE OBJECTES Situació: IRREGULARITAT SUPERFÍCIE DE TREBALL	2	1	2
12	ATRAPAMENT PER BOLCADA DE MÀQUINES, TRACTORS O VEHICLES Situació: INESTABILITAT DEL VEHICLE: RECOLZAMENTS HIDRÀULICS ZONES DE CIRCULACIÓ EN CONDICIONS	1	3	3
13	SOBREESFORÇOS Situació: TREBALLS MANUALS	1	2	2
14	EXPOSICIÓ A CONDICIONS AMBIENTALS EXTREMES Situació: TREBALLS A L'EXTERIOR	1	2	2
17	INHALACIÓ O INGESTIÓ DE SUBSTÀNCIES NOCIVES Situació: POLS	2	1	2
25	ATROPELLAMENTS O COPS AMB VEHICLES Situació: CIRCULACIÓ INTERIOR DE VEHICLES	2	2	3
26	EXPOSICIÓ A SOROLLS Situació: MAQUINÀRIA	2	1	2
27	EXPOSICIÓ A VIBRACIONS Situació: MAQUINÀRIA	2	1	2

P: Probabilitat (1,2,3) / G: Gravetat (1,2,3) / A: Avaluació (1,2,3,4,5)

EQUIPS PROTECCIÓ INDIVIDUAL

Codi	UA	Descripció	Riscos
H1411111	u	Casc de seguretat per a ús normal, contra cops, de polietilè amb un pes màxim de 400 g, homologat segons UNE-EN 812	1 / 2 / 3 / 4 / 6 / 12 / 14 / 25 / 26
H1431101	u	Protector auditiu de tap d'escuma, homologat segons UNE-EN 352-2 i UNE-EN 458	26
H1432012	u	Protector auditiu d'auricular, acoblat al cap amb arnès i orelles antisoroll, homologat segons UNE-EN 352-1 i UNE-EN 458	26
H1445003	u	Mascareta de protecció respiratòria, homologada segons UNE-EN 140	17
H145C002	u	Parella de guants de protecció contra riscos mecànics comuns de construcció nivell 3, homologats segons UNE-EN 388 i UNE-EN 420	1 / 2 / 3 / 4 / 6 / 12 / 14 / 25
H1485275	u	Parella de botes baixes de seguretat industrial per a treballs de construcció en general, resistents a la humitat, de pell rectificada, amb turmellera encoixinada, amb puntera metàl·lica, sola antilliscant, falca amortidora d'impactes al taló i sense plantilla metàl·lica, homologades segons UNE-EN ISO 20344, UNE-EN ISO 20345, UNE-EN ISO 20346 i UNE-EN ISO 20347	1 / 2 / 3 / 4 / 6 / 12 / 14 / 25
H1474600	u	Cinturó antivibració, ajustable i de teixit transpirable	27
H147N000	u	Faixa de protecció dorslumbal	13
H1481343	u	Granota de treball per a construcció d'obres lineals en servei, de polièster i cotó (65%-35%), color groc, trama 240, amb butxaques interiors i tires reflectants, homologada segons UNE-EN 340	1 / 2 / 3 / 4 / 6 / 12 / 14 / 25
H1485800	u	Armillà reflectant amb tires reflectants a la cintura, al pit i a l'esquena, homologada segons UNE-EN 471	14 / 25

SISTEMES DE PROTECCIÓ COL·LECTIVA

Codi	UA	Descripció	Riscos
H1522111	m	Barana de protecció en el perímetre de la coronació d'excavacions, d'alçària 1 m, amb travesser superior, travesser intermedi i muntants de tub metàl·lic de 2,3", sòcol de post de fusta, ancorada al terreny amb daus de formigó i amb el desmuntatge inclòs	1 / 3



TIPUS DOCUMENT Projecte	EXPEDIENT GESUR 9/2022	DOCUMENT
ALTRES DADES Codi de verificació: 14614742203017766246 Data d'emissió: 05/04/2023 09:02:27	TIPUS / SUBTIPUS Expedients de Gestió Urbanística Projectes d'urbanització i recepció d'obres	

ESTUDI DE SEGURETAT LA COROMINA-REUS

H152U000	m	Tanca d'advertència o abalisament d'1 m d'alçada amb malla de polietilè taronja, fixada a 1 m del perímetre del sostre amb suports d'acer allotjats amb forats al sostre	3 / 4 / 12 / 25
H153A9F1	u	Topall per a descàrrega de camions en excavacions, de 4 m d'amplada amb tauló de fusta i perfils IPN 100 clavats al terreny i amb el desmuntatge inclòs	4 / 12 / 25
HBBA005	u	Senyal de prohibició, normalitzada amb pictograma negre sobre fons blanc, de forma circular amb cantells i banda transversal descendent d'esquerra a dreta a 45°, en color vermell, diàmetre 29 cm, amb cartell explicatiu rectangular, per ser vista fins 12 m, fixada i amb el desmuntatge inclòs	1 / 2 / 3 / 4 / 6 / 12 / 25 / 26 / 27
HBBAB115	u	Senyal de obligació, normalitzada amb pictograma blanc sobre fons blau, de forma circular amb cantells en color blanc, diàmetre 29 cm, amb cartell explicatiu rectangular, per ser vista fins 12 m, fixada i amb el desmuntatge inclòs	1 / 2 / 3 / 4 / 6 / 12 / 25 / 26 / 27
HBBAF004	u	Senyal d'advertència, normalitzada amb pictograma negre sobre fons groc, de forma triangular amb el cantell negre, costat major 41 cm, amb cartell explicatiu rectangular, per ser vista fins 12 m de distància, fixada i amb el desmuntatge inclòs	1 / 2 / 3 / 4 / 6 / 12 / 25 / 26 / 27

MESURES PREVENTIVES

Codi	Descripció	Riscos
I000002	Planificar els treballs per a mantenir el màxim de temps possible les proteccions	1
I000003	Itineraris preestablerts i balissats per al personal	1 / 4
I000013	Ordre i neteja	2 / 6 / 17
I000014	Preparació i manteniment de les superfícies de treball	2 / 6
I000015	Organització de les zones de pas i emmagatzematge	2
I000020	No realitzar treballs a la mateixa vertical	3
I000023	Solicitar dades de les característiques físiques de les terres	3
I000025	Planificació d'àrees i llocs de treball	4
I000026	Planificació de recorreguts i maniobres per a màquines i camions	4
I000027	Elecció dels mitjans auxiliars de manteniment	4
I000028	Impedir l'accés de personal dins del radi d'acció de càrregues suspeses	4
I000040	Formació de l'operari en l'ús i manteniment d'eines	12 / 13
I000051	Adequació dels recorreguts de la maquinària	12
I000053	Procediment d'utilització de la maquinària	12
I000054	Ús de recolzaments hidràulics	12
I000055	Elecció dels equips de manteniment	13
I000060	Suspensió de les feines en condicions extremes	14
I000061	Rotació dels llocs de treball	27
I000062	Planificar els treballs per a realitzar-los en zones protegides	26
I000074	Reg de les zones de treball	17
I000103	Planificació de les àrees de treball	25
I000104	Accessos i circulació independents per a personal i maquinària	25
I000105	Anivellar la maquinària per a la realització de l'activitat	25
I000106	El personal no ha de descansar al costat de màquines aturades	25
I000107	Limitació de la velocitat dels vehicles	25
I000108	Eliminar el soroll en origen	26
I000110	Eliminar vibracions en origen	27
I000154	Verificar nivell lumínic mínim (250 lux) a itineraris i llocs de treball	1 / 2 / 6 / 12 / 25
I000155	Controlar la temperatura i velocitat del vent als llocs de treball	14
I000157	Control del nivell sonor amb sonòmetre portàtil	26
I000168	Mantenir lliure d'aigua, fang i llocs excavació i rases	2

G02.G05 CÀRREGA I TRANSPORT DE TERRES O RUNES

CÀRREGA MECÀNICA SOBRE CAMIÓ DE TERRES, PEDRES O RUNA PROCEDENTS DE L'EXCAVACIÓ EN OBRA PER A TRANSPORT POSTERIOR A LA MATEIXA OBRA O A ABOCADOR

Avaluació de riscos

Id	Risc	P	G	A
2	CAIGUDA DE PERSONES AL MATEIX NIVELL Situació: IRREGULARITAT ZONA DE TREBALL ACCÉS AL TALL	2	1	2
4	CAIGUDA D'OBJECTES PER MANIPULACIÓ O DE MATERIALS TRANSPORTATS Situació: FEINES DE CÀRREGA DE CAMIONS CAMIONS SOBRECÀRREGATS MAQUINÀRIA NO ADIENT	2	2	3
11	ATRAPAMENT PER O ENTRE OBJECTES Situació: MAQUINÀRIA NO ADIENT	2	3	4



TIPUS DOCUMENT Projecte	EXPEDIENT GESUR 9/2022	DOCUMENT
ALTRES DADES Codi de verificació: 14614742203017766246 Data d'emissió: 05/04/2023 09:02:27	TIPUS / SUBTIPUS Expedients de Gestió Urbanística Projectes d'urbanització i recepció d'obres	

ESTUDI DE SEGURETAT LA COROMINA-REUS

12	ATRAPAMENT PER BOLCADA DE MÀQUINES, TRACTORS O VEHICLES Situació: IRREGULARITAT DE SUPERFÍCIE DE TREBALL I ITINERARIS OBRA ESTABILITAT DELS RECOLZAMENTS HIDRÀULICS	2	3	4
13	SOBREESFORÇOS Situació: TREBALLS MANUALS	1	2	2
14	EXPOSICIÓ A CONDICIONS AMBIENTALS EXTREMES Situació: TREBALLS A L'EXTERIOR	2	1	2
17	INHALACIÓ O INGESTIÓ DE SUBSTÀNCIES NOCIVES Situació: POLS DE L'EXCAVACIÓ, CÀRREGA I TRANSPORT DE TERRES	2	2	3
25	ATROPELLAMENTS O COPS AMB VEHICLES Situació: CIRCULACIÓ INTERIOR D'OBRA	2	3	4
26	EXPOSICIÓ A SOROLLS Situació: MAQUINÀRIA	2	1	2
27	EXPOSICIÓ A VIBRACIONS Situació: MAQUINÀRIA	2	1	2

P: Probabilitat (1,2,3) / G: Gravetat (1,2,3) / A: Avaluació (1,2,3,4,5)

EQUIPS PROTECCIÓ INDIVIDUAL

Codi	UA	Descripció	Riscos
H1411111	u	Casc de seguretat per a ús normal, contra cops, de polietilè amb un pes màxim de 400 g, homologat segons UNE-EN 812	2 /4 /11 /12 /14 /25 /26
H1431101	u	Protector auditiu de tap d'escuma, homologat segons UNE-EN 352-2 i UNE-EN 458	26
H1432012	u	Protector auditiu d'auricular, acoblat al cap amb arnès i orelles antisoroll, homologat segons UNE-EN 352-1 i UNE-EN 458	26
H1445003	u	Mascareta de protecció respiratòria, homologada segons UNE-EN 140	17
H145C002	u	Parella de guants de protecció contra riscos mecànics comuns de construcció nivell 3, homologats segons UNE-EN 388 i UNE-EN 420	2 /4 /11 /12 /14 /25
H1485275	u	Parella de botes baixes de seguretat industrial per a treballs de construcció en general, resistent a la humitat, de pell rectificada, amb turmellera encoixinada, amb puntera metàl·lica, sola antilliscant, falca amortidora d'impactes al taló i sense plantilla metàl·lica, homologades segons UNE-EN ISO 20344, UNE-EN ISO 20345, UNE-EN ISO 20346 i UNE-EN ISO 20347	2 /4 /11 /12 /14 /25
H1474800	u	Cinturó antivibració, ajustable i de teixit transpirable	27
H147N000	u	Faixa de protecció dorslumbar	13
H1481242	u	Granota de treball per a construcció, de polièster i cotó (85%-35%), color beix, trama 240, amb butxaques interiors, homologada segons UNE-EN 340	2 /4 /11 /12 /14 /25
H1485800	u	Armill reflectant amb tires reflectants a la cintura, al pit i a l'esquena, homologada segons UNE-EN 471	14 /25

SISTEMES DE PROTECCIÓ COL·LECTIVA

Codi	UA	Descripció	Riscos
H1522111	m	Barana de protecció en el perímetre de la coronació d'excavacions, d'alçària 1 m, amb travesser superior, travesser intermedi i muntants de tub metàl·lic de 2,3", sòcol de post de fusta, ancorada al terreny amb daus de formigó i amb el desmuntatge inclòs	2 /4 /11 /25
H153A9F1	u	Topall per a descàrrega de camions en excavacions, de 4 m d'amplada amb tauló de fusta i perfils IPN 100 clavats al terreny i amb el desmuntatge inclòs	12 /25
HBBAA005	u	Senyal de prohibició, normalitzada amb pictograma negre sobre fons blanc, de forma circular amb cantells i banda transversal descendent d'esquerra a dreta a 45°, en color vermell, diàmetre 29 cm, amb cartell explicatiu rectangular, per ser vista fins 12 m, fixada i amb el desmuntatge inclòs	2 /4 /11 /12 /25 /26 /27
HBBAB115	u	Senyal de obligació, normalitzada amb pictograma blanc sobre fons blau, de forma circular amb cantells en color blanc, diàmetre 29 cm, amb cartell explicatiu rectangular, per ser vista fins 12 m, fixada i amb el desmuntatge inclòs	2 /4 /11 /12 /25 /26 /27
HBBAF004	u	Senyal d'avertència, normalitzada amb pictograma negre sobre fons groc, de forma triangular amb el cantell negre, costat major 41 cm, amb cartell explicatiu rectangular, per ser vista fins 12 m de distància, fixada i amb el desmuntatge inclòs	2 /4 /11 /12 /25 /26 /27

MESURES PREVENTIVES

Codi	Descripció	Riscos
10000002	Planificar els treballs per a mantenir el màxim de temps possible les proteccions	2
10000003	Itineraris preestablerts i balissats per al personal	2
10000004	Revisió i manteniment periòdic de SPC	2
10000025	Planificació d'àrees i llocs de treball	4
10000026	Planificació de recorreguts i maniobres per a màquines i camions	4



TIPUS DOCUMENT Projecte	EXPEDIENT GESUR 9/2022	DOCUMENT
ALTRES DADES Codi de verificació: 14614742203017766246 Data d'emissió: 05/04/2023 09:02:27	TIPUS / SUBTIPUS Expedients de Gestió Urbanística Projectes d'urbanització i recepció d'obres	

ESTUDI DE SEGURETAT LA COROMINA-REUS

10000029	No balancejar les càrregues suspeses	4
10000040	Formació de l'operari en l'ús i manteniment d'eines	12 /13
10000047	Planificació i procediments per a la càrrega i descàrrega de materials	11
10000048	No treballar al costat de paraments acabats de fer (< 48 h)	11
10000050	No treballar ni estar al radi d'acció de les càrregues suspeses	11
10000051	Adequació dels recorreguts de la maquinària	12
10000053	Procediment d'utilització de la maquinària	12
10000054	Ús de recolzaments hidràulics	12
10000080	Suspensió de les feines en condicions extremes	14
10000081	Rotació dels llocs de treball	27
10000082	Planificar els treballs per a realitzar-los en zones protegides	26
10000074	Reg de les zones de treball	17
10000103	Planificació de les àrees de treball	25
10000104	Accessos i circulació independents per a personal i maquinària	25
10000105	Anivellar la maquinària per a la realització de l'activitat	25
10000106	El personal no ha de descansar al costat de màquines aturades	25
10000107	Limitació de la velocitat dels vehicles	25
10000108	Eliminar el soroll en origen	26
10000110	Eliminar vibracions en origen	27
10000154	Verificar nivell lumínic mínim (250 lux) a itineraris i llocs de treball	2 /12 /25
10000155	Controlar la temperatura i velocitat del vent als llocs de treball	14
10000157	Control del nivell sonor amb sonòmetre portàtil	26
10000168	Mantenir lliure d'aigua, fang i llocs excavació i rases	14

G03 FONAMENTS
G03.G01 SUPERFICIALS (RASES - POUS - LLOSES - ENCEPS - BIGUES DE LLIAT - MURS GUIA)

EXECUCIÓ DE FONAMENTS SUPERFICIALS (EXCAVACIÓ, ARMAT, FORMIGONAT, CURAT) AMB MITJANS MECÀNICS I/O MANUALS

Avaluació de riscos

Id	Risc	P	G	A
1	CAIGUDA DE PERSONES A DIFERENT NIVELL Situació: CAIGUDES DINS DE RASES, POUS	1	1	1
2	CAIGUDA DE PERSONES AL MATEIX NIVELL Situació: CIRCULACIÓ INTERIOR OBRA MUNTATGE D'ENCOFRATS, ARMADURES, FORMIGONAT	2	1	2
4	CAIGUDA D'OBJECTES PER MANIPULACIÓ O DE MATERIALS TRANSPORTATS Situació: CAIGUDA D'ELEMENTS EN L'EXECUCIÓ D'ENCOFRAT, ARMAT, FORMIGONAT	2	2	3
6	TREPITJADES SOBRE OBJECTES Situació: COL·LOCACIÓ D'ARMADURES	2	2	3
9	COPS AMB OBJECTES O EINES (TALLS) Situació: TALLS AMB SERRA CIRCULAR: ENCOFRAT, ARMAT	2	2	3
10	PROJECCIÓ DE FRAGMENTS O PARTÍCULES Situació: MUNTATGE ENCOFRAT, ARMADURES ESCAPÇAT DE PILOTIS: UTILITZACIÓ DEL MARTELL PNEUMÀTIC	2	2	3
11	ATRAPAMENT PER O ENTRE OBJECTES Situació: MUNTATGE D'ENCOFRAT FORMIGONERA FEINES DE FORMIGONAT	1	2	2
13	SOBREESFORÇOS Situació: CARETEIG DE MATERIAL PER AL SEU TRACTAMENT: TALLERS FERRALLA, ENCOFRADORS	2	2	3
14	EXPOSICIÓ A CONDICIONS AMBIENTALS EXTREMES Situació: TREBALLS A L'EXTERIOR	1	2	2
16	EXPOSICIÓ A CONTACTES ELÈCTRICS Situació: ÚS DE MAQUINÀRIA CONTACTES DIRECTES I INDIRECTES	1	3	3
17	INHALACIÓ O INGESTIÓ DE SUBSTÀNCIES NOCIVES Situació: POLS (CENTRAL FORMIGONERA PRÒPIA A OBRA) POLLS TERRA	2	1	2
18	CONTACTES AMB SUBSTÀNCIES NOCIVES (CÀUSTIQUES, CORROSIVES, IRRITANTS O AL·LÈRGENIQUES) Situació: CONTACTES AMB CIMENT (FORMIGÓ)	2	1	2
25	ATROPELLAMENTS O COPS AMB VEHICLES Situació: CIRCULACIÓ INTERIOR OBRA DE CAMIONS EN OPERACIONS DE COL·LOCACIÓ	1	3	3



TIPUS DOCUMENT Projecte	EXPEDIENT GESUR 9/2022	DOCUMENT
ALTRES DADES Codi de verificació: 14614742203017766246 Data d'emissió: 05/04/2023 09:02:27	TIPUS / SUBTIPUS Expedients de Gestió Urbanística Projectes d'urbanització i recepció d'obres	

ESTUDI DE SEGURETAT LA COROMINA-REUS

D'ARMADURES, FORMIGONAT, SUBMINISTRAMENT DE MATERIALS		
26	EXPOSICIÓN A SOROLLS Situació: MAQUINÀRIA TALLERS (FERRALLA, ENCOFRATS...)	2 1 2
27	EXPOSICIÓN A VIBRACIONS Situació: MAQUINÀRIA	2 1 2

P: Probabilitat (1,2,3) / G: Gravetat (1,2,3) / A: Avaluació (1,2,3,4,5)

EQUIPS PROTECCIÓ INDIVIDUAL

Codi	UA	Descripció	Riscos
H1411111	u	Casc de seguretat per a ús normal, contra cops, de polietilè amb un pes màxim de 400 g, homologat segons UNE-EN 812	1 / 2 / 4 / 6 / 8 / 10 / 11 / 14 / 16 / 18 / 25 / 26
H1431101	u	Protector auditiu de tap d'escuma, homologat segons UNE-EN 352-2 i UNE-EN 458	26
H1432012	u	Protector auditiu d'auricular, acoblat al cap amb arnès i orelles antisoroll, homologat segons UNE-EN 352-1 i UNE-EN 458	26
H1445003	u	Mascareta de protecció respiratòria, homologada segons UNE-EN 140	17
H145C002	u	Parella de guants de protecció contra riscos mecànics comuns de construcció nivell 3, homologats segons UNE-EN 388 i UNE-EN 420	1 / 2 / 4 / 6 / 8 / 10 / 11 / 14 / 16 / 18 / 25
H145K153	u	Parella de guants de material aïllant per a treballs elèctrics, classe 00, logotip color beix, tensió màxima 500 V, homologats segons UNE-EN 420	16
H1463253	u	Parella de botes dielèctriques resistents a la humitat, de pell rectificada, amb turmellera encoixinada sola antilliscant i antiestàtica, falca amortidora per al taló, llengüeta de manxa, de despenjament ràpid, sense ferrament metàl·lica, amb puntera reforçada, homologades segons DIN 4843	16
H1465275	u	Parella de botes baixes de seguretat industrial per a treballs de construcció en general, resistents a la humitat, de pell rectificada, amb turmellera encoixinada, amb puntera metàl·lica, sola antilliscant, falca amortidora d'impactes al taló i sense plantilla metàl·lica, homologades segons UNE-EN ISO 20344, UNE-EN ISO 20345, UNE-EN ISO 20346 i UNE-EN ISO 20347	1 / 2 / 4 / 6 / 8 / 10 / 11 / 14 / 16 / 18 / 25
H1474600	u	Cinturó antivibració, ajustable i de teixit transpirable	27
H147N000	u	Faixa de protecció dorslumbar	13
H1481343	u	Granota de treball per a construcció d'obres lineals en servei, de polièster i cotó (65%-35%), color groc, trama 240, amb butxaques interiors i tires reflectants, homologada segons UNE-EN 340	1 / 2 / 4 / 6 / 8 / 10 / 11 / 14 / 16 / 18 / 25
H1485140	u	Armill de treball, de polièster embuatada amb material aïllant	14

MITJANS AUXILIARS D'UTILITAT PREVENTIVA

Codi	UA	Descripció	Riscos
HX11X022	u	Passadís de protecció prefabricat metàl·lic amb sistema de seguretat amb tots els requisits reglamentaris, de llargària 2,5 m, d'amplària 1,1 m, amb paviment de entramat de platines metàl·liques i rampes articulades, baranes metàl·liques reglamentàries	1

SISTEMES DE PROTECCIÓ COL·LECTIVA

Codi	UA	Descripció	Riscos
H1522111	m	Barana de protecció en el perímetre de la coronació d'excavacions, d'alçada 1 m, amb travesser superior, travesser intermedi i muntants de tub metàl·lic de 2,3", sòcol de post de fusta, ancorada al terreny amb daus de formigó i amb el desmuntatge inclòs	1
H152U000	m	Tanca d'avertència o abalisament d'1 m d'alçada amb malla de polietilè taronja, fixada a 1 m del perímetre del sostre amb suports d'acer allotjats amb forats al sostre	1 / 2 / 4 / 6
H1534001	u	Peça de plàstic en forma de bolet, de color vermell, per a protecció dels extrems de les armadures per a qualsevol diàmetre, amb desmuntatge inclòs	1 / 2 / 6
HBBAA005	u	Senyal de prohibició, normalitzada amb pictograma negre sobre fons blanc, de forma circular amb cantells i banda transversal descendent d'esquerra a dreta a 45°, en color vermell, diàmetre 29 cm, amb cartell explicatiu rectangular, per ser vista fins 12 m, fixada i amb el desmuntatge inclòs	1 / 2 / 4 / 6 / 8 / 10 / 11 / 13 / 14 / 16 / 17 / 18 / 25 / 26 / 27
HBBAB115	u	Senyal de obligació, normalitzada amb pictograma blanc sobre fons blau, de forma circular amb cantells en color blanc, diàmetre 29 cm, amb cartell explicatiu rectangular, per ser vista fins 12 m, fixada i amb el desmuntatge inclòs	1 / 2 / 4 / 6 / 8 / 10 / 11 / 13 / 14 / 16 / 17 / 18 / 25 / 26 / 27
HBBAF004	u	Senyal d'avertència, normalitzada amb pictograma negre sobre fons groc, de forma triangular amb el cantell negre, costat major 41 cm, amb cartell explicatiu	1 / 2 / 4 / 6 / 8 / 10 / 11 / 13 / 14 / 16



TIPUS DOCUMENT Projecte	EXPEDIENT GESUR 9/2022	DOCUMENT
ALTRES DADES Codi de verificació: 14614742203017766246 Data d'emissió: 05/04/2023 09:02:27	TIPUS / SUBTIPUS Expedients de Gestió Urbanística Projectes d'urbanització i recepció d'obres	

ESTUDI DE SEGURETAT LA COROMINA-REUS

rectangular, per ser vista fins 12 m de distància, fixada i amb el desmuntatge inclòs /17 /18 /25 /26 /27

MESURES PREVENTIVES

Codi	Descripció	Riscos
10000002	Planificar els treballs per a mantenir el màxim de temps possible les proteccions	1 /2
10000003	Itineraris preestablerts i balissats per al personal	1 /2
10000004	Revisió i manteniment periòdic de SPC	1
10000012	Assegurar les escales de mà	1 /2
10000013	Ordre i neteja	1 /2 /6 /17
10000014	Preparació i manteniment de les superfícies de treball	6
10000015	Organització de les zones de pas i emmagatzematge	1 /2 /6
10000025	Planificació d'àrees i llocs de treball	4
10000026	Planificació de recorreguts i maniobres per a màquines i camions	4
10000027	Elecció dels mitjans auxiliars de manteniment	4
10000028	Impedir l'accés de personal dins del radi d'acció de càrregues suspeses	4
10000029	No balancejar les càrregues suspeses	4
10000030	Suspendre i aixecar les càrregues dins de l'envolcall o fleixos originals	4
10000031	Per a la manipulació de materials voluminosos i/o pesats, sol·licitar un procediment de treball específic	4
10000038	Substituir lo manual per lo mecànic	9 /10
10000039	Planificació de compra i programa de manteniment d'eines	9
10000040	Formació de l'operari en l'ús i manteniment d'eines	9 /13
10000041	Substituir la fabricació a obra per la prefabricació a taller	9
10000042	Evitar processos de manipulació de materials a obra	9
10000044	Evitar processos de tallat de materials a l'obra	10
10000045	Formació	10 /18
10000046	Evitar processos d'ajust en obra	10
10000047	Planificació i procediments per a la càrrega i descàrrega de materials	11
10000048	No treballar al costat de paraments acabats de fer (< 48 h)	11
10000055	Elecció dels equips de manteniment	13
10000056	Paletització i eines ergonòmiques	13
10000058	Adaptar la feina a les característiques individuals de la persona que la realitza	13
10000060	Suspensió de les feines en condicions extremes	14
10000061	Rotació dels llocs de treball	14 /27
10000062	Planificar els treballs per a realitzar-los en zones protegides	14 /26
10000068	Elecció i manteniment de les eines elèctriques	16
10000069	Formació i habilitació específica per a cada eina	16
10000070	Compliment del REBT pel que fa a equips de protecció	16
10000071	Revisió de la posta a terra	16
10000073	Disposar de quadres elèctrics secundaris	16
10000074	Req de les zones de treball	17
10000103	Planificació de les àrees de treball	25
10000104	Accessos i circulació independents per a personal i maquinària	25
10000105	Anivellar la maquinària per a la realització de l'activitat	25
10000106	El personal no ha de descansar al costat de màquines aturades	25
10000107	Limitació de la velocitat dels vehicles	25
10000108	Eliminar el soroll en origen	26
10000110	Eliminar vibracions en origen	27
10000154	Verificar nivell lumínic mínim (250 lux) a itineraris i llocs de treball	1 /2 /6 /25
10000155	Controlar la temperatura i velocitat del vent als llocs de treball	14
10000156	Detecció xarxes instal·lacions encastades o soterrades	16
10000157	Control del nivell sonor amb sonòmetre portàtil	26
10000160	Traslladar materials amb la grua dins d'una caixa o sarçofeg	4
10000161	Verificar que les connexions de les màquines es facin amb endolls reglamentaris	16
10000168	Mantenir lliure d'aigua, fang i llocs excavació i rases	2



TIPUS DOCUMENT Projecte	EXPEDIENT GESUR 9/2022	DOCUMENT
ALTRES DADES Codi de verificació: 14614742203017766246 Data d'emissió: 05/04/2023 09:02:27	TIPUS / SUBTIPUS Expedients de Gestió Urbanística Projectes d'urbanització i recepció d'obres	

ESTUDI DE SEGURETAT LA COROMINA-REUS

G04 ESTRUCTURES
G04.G03 TRANSPORT I MUNTATGE D'ESTRUCTURES PREFABRICADES

TRANSPORT I MUNTATGE D'ESTRUCTURES AMB ELEMENTS PREFABRICATS

Avaluació de riscos

Id	Risc	P	G	A
1	CAIGUDA DE PERSONES A DIFERENT NIVELL Situació: CAIGUDES EN EL PROCÉS DE MUNTATGE DE L'ESTRUCTURA	2	3	4
2	CAIGUDA DE PERSONES AL MATEIX NIVELL Situació: SUPERFÍCIES IRREGULARS DE TREBALL	1	1	1
4	CAIGUDA D'OBJECTES PER MANIPULACIÓ O DE MATERIALS TRANSPORTATS Situació: CAIGUDA D'ELEMENTS PREFABRICATS AL PROCÉS DE COL·LOCACIÓ EN OBRA CAIGUDA D'ELEMENTS DURANT EL TRANSPORT INTERIOR	2	3	4
6	TREPITJADES SOBRE OBJECTES Situació: TREPITJADES A SOBRE D'OBJECTES PUNXANTS TREPITJADES SOBRE MATERIALS MAL APLEGATS	1	1	1
9	COPS AMB OBJECTES O EINES (TALLS) Situació: COPS EN L'UTILITZACIÓ D'EINES MANUALS COPS EN PROCÉS D'AJUST DE PECES	2	1	2
10	PROJECCIÓ DE FRAGMENTS O PARTICULES Situació: EN PROCÉS DE REPAS, ADAPTACIÓ DE PECES	1	2	2
11	ATRAPAMENT PER O ENTRE OBJECTES Situació: EN LA COL·LOCACIÓ D'ELEMENTS, TREBALLS DE GUIATGE	2	2	3
12	ATRAPAMENT PER BOLCADA DE MAQUINES, TRACTORS O VEHICLES Situació: VOLCADA DE LA MAQUINÀRIA EN EL PROCÉS DE COL·LOCACIÓ D'ELEMENTS	2	3	4
13	SOBRESFORÇOS Situació: MANIPULACIÓ MANUAL D'ELEMENTS PESATS	2	2	3
14	EXPOSICIÓ A CONDICIONS AMBIENTALS EXTREMES Situació: TREBALLS A L'EXTERIOR BUFADES DE VENT FORTES	1	2	2
25	ATROPELLAMENTS O COPS AMB VEHICLES Situació: ATROPELLAMENTS AMB VEHICLES PROPIS DE L'OBRA (VEH. PESANTS)	2	3	4

P: Probabilitat (1,2,3) / G: Gravetat (1,2,3) / A: Avaluació (1,2,3,4,5)

EQUIPS PROTECCIÓ INDIVIDUAL

Codi	UA	Descripció	Riscos
H1411111	u	Casc de seguretat per a ús normal, contra cops, de polietilè amb un pes màxim de 400 g, homologat segons UNE-EN 812	2 / 4 / 6 / 9 / 10 / 11 / 12 / 14 / 25
H141300F	u	Casc de seguretat de protecció per a la indústria, tipus escalador sense visera, homologat segons UNE-EN 397	1
H1421110	u	Ulleres de seguretat antiimpactes estàndard, amb muntura universal, amb visor transparent i tractament contra l'entelament, homologades segons UNE-EN 167 i UNE-EN 168	10 / 14
H1432012	u	Protector auditiu d'auricular, acoblat al cap amb arnès i orelles antisoroll, homologat segons UNE-EN 352-1 i UNE-EN 458	14
H1446004	u	Semimàscara de protecció filtrant contra partícules, homologada segons UNE-EN 149	10
H145C002	u	Parella de guants de protecció contra riscos mecànics comuns de construcció nivell 3, homologats segons UNE-EN 388 i UNE-EN 420	2 / 4 / 6 / 9 / 10 / 11 / 12 / 14
H1465275	u	Parella de botes baixes de seguretat industrial per a treballs de construcció en general, resistents a la humitat, de pell rectificada, amb turmellera encoixinada, amb puntera metàl·lica, sola antilliscant, falca amortidora d'impactes al taló i sense plantilla metàl·lica, homologades segons UNE-EN ISO 20344, UNE-EN ISO 20345, UNE-EN ISO 20346 i UNE-EN ISO 20347	1 / 2 / 4 / 6 / 9 / 10 / 11 / 12 / 14 / 25
H146J364	u	Parella de plantilles anticlau de flexió d'acer de 0,4 mm de gruix, de 120 kg de resistència a la perforació, pintades amb pintures epoxi i folrades, homologades segons UNE-EN ISO 20344 i UNE-EN 12568	6
H147D405	u	Sistema anticaiguda compost per un arnès anticaiguda amb tirants, bandes secundàries, bandes subglúties, bandes de cuixa, recolzament dorsal per a subjecció, elements d'ajust, element dorsal d'enganxament d'arnès anticaiguda i sivella, incorporat a un subsistema anticaiguda de tipus lliscant sobre línia d'ancoratge flexible de llargaria 10 m, homologat segons UNE-EN 361, UNE-EN 362, UNE-EN 364, UNE-EN 365 i UNE-EN 353-2	1
H147L015	u	Aparell d'ancoratge per a equip de protecció individual contra caiguda d'alçada, homologat segons UNE-EN 795, amb fixació amb tac mecànic	1
H147M007	u	Arnès de seient solidari a equip de protecció individual per a prevenció de caigudes d'alçada, homologat segons UNE-EN 813	1



TIPUS DOCUMENT Projecte	EXPEDIENT GESUR 9/2022	DOCUMENT
ALTRES DADES Codi de verificació: 14614742203017766246 Data d'emissió: 05/04/2023 09:02:27	TIPUS / SUBTIPUS Expedients de Gestió Urbanística Projectes d'urbanització i recepció d'obres	

ESTUDI DE SEGURETAT LA COROMINA-REUS

H147N000	u	Faixa de protecció dorslumber	13
H1481242	u	Granota de treball per a construcció, de polièster i cotó (85%-35%), color beix, trama 240, amb butxaques interiors, homologada segons UNE-EN 340	1 / 2 / 4 / 6 / 8 / 10 / 11 / 12 / 14 / 25
H1482222	u	Camisa de treball per a construcció, de polièster i cotó (85%-35%), color beix amb butxaques interiors, trama 240, homologada segons UNE-EN 340	14
H1485800	u	Armillà reflectant amb tires reflectants a la cintura, al pit i a l'esquena, homologada segons UNE-EN 471	4 / 12 / 25
H1486241	u	Casaca tipus enginyer, de polièster embuatada amb material aïllant, butxaques exteriors	14
H1487460	u	Impermeable amb jaqueta, caputxa i pantalons, per a obres públiques, de PVC soldat de 0,4 mm de gruix, de color viu, homologat segons UNE-EN 340	14

MITJANS AUXILIARS D'UTILITAT PREVENTIVA

Codi	UA	Descripció	Riscos
HX11X003	u	Bastida modular amb estructura tubular i sistema de seguretat amb tots els requisits reglamentaris en previsió de caigudes per a la realització d'estructures, tancaments, cobertes, i altres treballs en alçada	1
HX11X005	u	Escala modular d'estructura porticada, per accedir a cotes de diferent nivell, superiors a 7 m amb sistema de seguretat integrat	1
HX11X019	m	Marquesina de protecció en voladiu en bastida tubular amb sistema de seguretat amb tots els requisits reglamentaris, normalitzada i incorporada UNE-EN 12810-1 (HD-1000)	4
HX11X021	u	Passadís de protecció prefabricat metàl·lic amb sistema de seguretat amb tots els requisits reglamentaris, de llargària 2,5 m, d'amplària 1,1 m, amb paviment de entramat de platines metàl·liques i rampes articulades, baranes metàl·liques reglamentàries, muntants de 2 m d'alçada, sostre de xapa d'acer de 3 mm de gruix	2 / 4

SISTEMES DE PROTECCIÓ COL-LECTIVA

Codi	UA	Descripció	Riscos
H1512013	m2	Protecció col·lectiva vertical dels laterals dels forats de les escales en tota l'alçada amb xarxa-teló normalitzada (UNE-EN 1263-1) de poliamida no regenerada, de tenacitat alta nuada amb corda perimetral de poliamida, ancoratge de fleix perforat i clau d'impacte d'acer i corda de cosit de 8 mm de diàmetre i amb el desmuntatge inclòs	1
H1512212	m	Protecció col·lectiva vertical del perímetre del sostre amb xarxa per a proteccions superficials contra caigudes, de fil trenat de poliamida no regenerada, de tenacitat alta, de 4 mm de diàmetre, 80x80 mm de pas de malla, corda perimetral de poliamida de 12 mm de diàmetre nuada a la xarxa, d'alçada 5 m, amb ancoratges d'emborsament inferior, fixada al sostre cada 0,5 amb ganxos embeguts en el formigó, cordes d'hissat i subjecció de 12 mm de diàmetre, pescant metàl·lic de força fixats al sostre cada 4,5 m amb ganxos embeguts en el formigó, en 1a col·locació i amb el desmuntatge inclòs	1
H151A1K1	m2	Protecció col·lectiva horitzontal d'obertures amb xarxa per a proteccions superficials contra caigudes, de fil trenat de poliamida no regenerada, de tenacitat alta, de 4 mm de diàmetre, 80x80 mm de pas de malla, corda perimetral de poliamida de 12 mm de diàmetre nuada a la xarxa, fixada amb fleix i tacs d'expansió i amb el desmuntatge inclòs	1
H151AJ01	m2	Protecció horitzontal d'obertures d'1 m de diàmetre com a màxim, en sostres, amb fusta i amb el desmuntatge inclòs	1
H152J105	m	Cable fiador per al cinturó de seguretat, fixat en ancoratges de servei i amb el desmuntatge inclòs	1
H152N681	m	Barana de protecció sobre sostre o llosa, d'alçada 1 m, enjovada en cèrcol perimetral de formigó cada 2,5 m i amb el desmuntatge inclòs	1
H152PB21	m	Marquesina de protecció en voladiu de 3 m amb perfils d'acer IPN 140 fixats al sostre o llosa amb cargols passants i taulons de fusta, inclinació en l'extrem de 30 °, desmuntatge inclòs	4
H152U000	m	Tanca d'advertència o abalisament d'1 m d'alçada amb malla de polietilè taronja, fixada a 1 m del perímetre del sostre amb suports d'acer allotjats amb forats al sostre	2 / 4 / 6 / 25
H153A9F1	u	Topall per a descàrrega de camions en excavacions, de 4 m d'amplada amb tauló de fusta i perfils IPN 100 clavats al terreny i amb el desmuntatge inclòs	12 / 25
HBBAA005	u	Senyal de prohibició, normalitzada amb pictograma negre sobre fons blanc, de forma circular amb cantells i banda transversal descendent d'esquerra a dreta a 45°, en color vermell, diàmetre 29 cm, amb cartell explicatiu rectangular, per ser vista fins 12 m, fixada i amb el desmuntatge inclòs	1 / 2 / 4 / 6 / 8 / 10 / 11 / 12 / 13 / 14 / 25
HBBAB115	u	Senyal de obligació, normalitzada amb pictograma blanc sobre fons blau, de forma circular amb cantells en color blanc, diàmetre 29 cm, amb cartell explicatiu	1 / 2 / 4 / 6 / 8 / 10 / 11 / 12 / 13 / 14



TIPUS DOCUMENT Projecte	EXPEDIENT GESUR 9/2022	DOCUMENT
ALTRES DADES Codi de verificació: 14614742203017766246 Data d'emissió: 05/04/2023 09:02:27	TIPUS / SUBTIPUS Expedients de Gestió Urbanística Projectes d'urbanització i recepció d'obres	

ESTUDI DE SEGURETAT LA COROMINA-REUS

	rectangular, per ser vista fins 12 m, fixada i amb el desmuntatge inclòs	/25
HBBAF004	u Senyal d'avertència, normalitzada amb pictograma negre sobre fons groc, de forma triangular amb el cantell negre, costat major 41 cm, amb cartell explicatiu rectangular, per ser vista fins 12 m de distància, fixada i amb el desmuntatge inclòs	1 /2 /4 /8 /9 /10 /11 /12 /13 /14
		/25

MESURES PREVENTIVES

Codi	Descripció	Riscos
I0000002	Planificar els treballs per a mantenir el màxim de temps possible les proteccions	1
I0000004	Revisió i manteniment periòdic de SPC	1
I0000005	Integrar la seguretat al disseny arquitectònic	1
I0000006	Disseny i estudi de les mesures preventives en fase de projecte	1
I0000007	Adoptar les mesures preventives necessàries per al manteniment correcte posterior	1
I0000008	Personal qualificat per a treballs en alçada	1
I0000013	Ordre i neteja	2 /8
I0000014	Preparació i manteniment de les superfícies de treball	2 /8
I0000015	Organització de les zones de pas i emmagatzematge	2 /8
I0000020	No realitzar treballs a la mateixa vertical	4
I0000025	Planificació d'àrees i llocs de treball	4
I0000026	Planificació de recorreguts i maniobres per a màquines i camions	4
I0000028	Impedir l'accés de personal dins del radi d'acció de càrregues suspeses	4 /11
I0000029	No balancejar les càrregues suspeses	4
I0000030	Suspendre i aixecar les càrregues dins de l'envolcall o fleixos originals	4
I0000031	Per a la manipulació de materials voluminosos i/o pesats, sol·licitar un procediment de treball específic	4
I0000033	Solicitar habilitació professional del personal encarregat del manteniment de l'obra	11
I0000038	Substituir lo manual per lo mecànic	9 /10
I0000039	Planificació de compra i programa de manteniment d'eines	9 /11
I0000040	Formació de l'operari en l'ús i manteniment d'eines	9 /10 /12
I0000041	Substituir la fabricació a obra per la prefabricació a taller	9
I0000042	Evitar processos de manipulació de materials a obra	9
I0000045	Formació	10 /13
I0000046	Evitar processos d'ajust en obra	10
I0000047	Planificació i procediments per a la càrrega i descàrrega de materials	11
I0000051	Adequació dels recorreguts de la maquinària	12
I0000053	Procediment d'utilització de la maquinària	12
I0000054	Ús de recolzaments hidràulics	12
I0000080	Suspensió de les feines en condicions extremes	14
I0000083	En cas de vent, apuntalament i fixació de tots els elements inestables	14
I0000103	Planificació de les àrees de treball	25
I0000104	Accessos i circulació independents per a personal i maquinària	25
I0000105	Anivellar la maquinària per a la realització de l'activitat	25
I0000106	El personal no ha de descansar al costat de màquines aturades	25
I0000107	Limitació de la velocitat dels vehicles	25
I0000152	Utilitzar mitjans mecànics (grues, transpalets, plataformes elevadores) per manipular càrregues	1
I0000154	Verificar nivell lumínic mínim (250 lux) a itineraris i llocs de treball	2 /8 /9
I0000155	Controlar la temperatura i velocitat del vent als llocs de treball	14
I0000159	Per manipular càrregues llargues amb grua, utilitzar biga de repartiment	4 /11

G05 TANCAMENTS I DIVISÒRIES

G05.G04 TANCAMENTS AMB MALLA

TANCAMENTS VERTICALS AMB MALLA O XAPA. COL·LOCACIÓ AMB MITJANS MECÀNICS, AJUST I SUBJECCIÓ MITJANÇANT SOLDADURA, CARGOLAT

Avaluació de riscos

Id	Risc	P	G	A
1	CAIGUDA DE PERSONES A DIFERENT NIVELL Situació: TREBALLS D'AJUSTAMENT EN ALÇADA (> 2m)	1	3	3
2	CAIGUDA DE PERSONES AL MATEIX NIVELL Situació: IRREGULARITAT DE LA SUPERFÍCIE DE TREBALL RECORREGUTS OBRA	2	1	2
3	CAIGUDA D'OBJECTES PER DESPLOM, ESFONDRAMENT O ENSORRAMENT Situació: DESPLOM DEL TANCAMENT ABANS DE L'ESTINTOLAMENT	2	1	2
4	CAIGUDA D'OBJECTES PER MANIPULACIÓ O DE MATERIALS TRANSPORTATS	1	3	3



TIPUS DOCUMENT Projecte	EXPEDIENT GESUR 9/2022	DOCUMENT
ALTRES DADES Codi de verificació: 14614742203017766246 Data d'emissió: 05/04/2023 09:02:27	TIPUS / SUBTIPUS Expedients de Gestió Urbanística Projectes d'urbanització i recuperació d'obres	

ESTUDI DE SEGURETAT LA COROMINA-REUS

Situació: TRANSPORT, MANIPULACIÓ DE LES DIFERNETS PECES		
8	TREPITJADES SOBRE OBJECTES Situació: TREPITJADES SOBRE APLECS	1 2 2
9	COPS AMB OBJECTES O EINES (TALLS) Situació: COPS AMB EINES MANUALES	2 2 3
12	ATRAPAMENT PER BOLCADA DE MAQUINES, TRACTORS O VEHICLES Situació: ITINERARIS INTERIORS OBRA	1 3 3
13	SOBRESFORÇOS Situació: CARRETEIG DE MATERIAL	2 1 2
14	EXPOSICIÓ A CONDICIONS AMBIENTALS EXTREMES Situació: TREBALLS A L'EXTERIOR	1 2 2
16	EXPOSICIÓ A CONTACTES ELÈCTRICS Situació: CONTACTES DIRECTES I INDIRECTES CONTACTES EN SOLDADURA ELÈCTRICA	1 3 3
17	INHALACIÓ O INGESTIÓ DE SUBSTÀNCIES NOCIVES Situació: POLS, FRAGMENTES DE TALL	1 2 2
25	ATROPELLAMENTS O COPS AMB VEHICLES Situació: VEHICLES PROPIS DE L'OBRA	1 3 3

P: Probabilitat (1,2,3) / G: Gravetat (1,2,3) / A: Avaluació (1,2,3,4,5)

EQUIPS PROTECCIÓ INDIVIDUAL

Codi	UA	Descripció	Riscos
H1411111	u	Casc de seguretat per a ús normal, contra cops, de polietilè amb un pes màxim de 400 g, homologat segons UNE-EN 812	1 / 2 / 3 / 4 / 6 / 9 / 12 / 14 / 16 / 25
H1431101	u	Protector auditiu de tap d'escuma, homologat segons UNE-EN 352-2 i UNE-EN 458	14
H1445003	u	Mascareta de protecció respiratòria, homologada segons UNE-EN 140	17
H1455710	u	Parella de guants d'alta resistència al tall i a l'abracció per a ferrallista, amb dits i palmell de cautxú rugós sobre suport de cotó, i subjecció elàstica al canell, homologats segons UNE-EN 388 i UNE-EN 420	9
H145C002	u	Parella de guants de protecció contra riscos mecànics comuns de construcció nivell 3, homologats segons UNE-EN 388 i UNE-EN 420	1 / 2 / 3 / 4 / 6 / 12 / 14 / 25
H145K153	u	Parella de guants de material aïllant per a treballs elèctrics, classe 00, logotip color beix, tensió màxima 500 V, homologats segons UNE-EN 420	16
H1463253	u	Parella de botes dielèctriques resistents a la humitat, de pell rectificada, amb turmellera encoixinada sola antilliscant i antiestàtica, falca amortidora per al taló, llengüeta de manxa, de despreniment ràpid, sense ferramenta metàl·lica, amb puntera reforçada, homologades segons DIN 4843	16
H1465275	u	Parella de botes baixes de seguretat industrial per a treballs de construcció en general, resistents a la humitat, de pell rectificada, amb turmellera encoixinada, amb puntera metàl·lica, sola antilliscant, falca amortidora d'impactes al taló i sense plantilla metàl·lica, homologades segons UNE-EN ISO 20344, UNE-EN ISO 20345, UNE-EN ISO 20346 i UNE-EN ISO 20347	1 / 2 / 3 / 6 / 9 / 12 / 14 / 25
H1465376	u	Parella de botes baixes de seguretat industrial per a soldador, resistents a la humitat, de pell rectificada adobada al crom, amb turmellera encoixinada, amb llengüeta de manxa de despreniment ràpid, puntera metàl·lica, sola antilliscant, falca amortidora d'impactes al taló i sense plantilla metàl·lica, homologades segons UNE-EN ISO 20344, UNE-EN ISO 20345, UNE-EN ISO 20346 i UNE-EN ISO 20347	4
H147D405	u	Sistema anticaiguda compost per un arnès anticaiguda amb tirants, bandes secundàries, bandes subglúties, bandes de cuixa, recolzament dorsal per a subjecció, elements d'ajust, element dorsal d'enganxament d'arnès anticaiguda i sivella, incorporat a un subsistema anticaiguda de tipus lliscant sobre línia d'ancoratge flexible de llargaria 10 m, homologat segons UNE-EN 361, UNE-EN 362, UNE-EN 364, UNE-EN 365 i UNE-EN 353-2	1
H147N000	u	Faixa de protecció dorsallumbar	13
H1481442	u	Granota de treball per a muntatges i/o treballs mecànics, de polièster i cotó (65%-35%), color blau vergara, trama 240, amb butxaques interiors, homologada segons UNE-EN 340	1 / 2 / 3 / 4 / 6 / 9 / 12 / 14 / 16 / 25
H1482422	u	Camisa de treball per a muntatges i/o treballs mecànics, soldadors i/o treballadors de tubs, de polièster i cotó (85%-35%), color blavenc amb butxaques interiors, trama 240, homologada segons UNE-EN 340	14
H1485800	u	Armillà reflectant amb tires reflectants a la cintura, al pit i a l'esquena, homologada segons UNE-EN 471	4 / 12 / 25
H1486241	u	Casaca tipus enginyer, de polièster embuatada amb material aïllant, butxaques exteriors	14
H1487460	u	Impermeable amb jaqueta, caputxa i pantalons, per a obres públiques, de PVC soldat de 0,4 mm de gruix, de color viu, homologat segons UNE-EN 340	14



TIPUS DOCUMENT Projecte	EXPEDIENT GESUR 9/2022	DOCUMENT
ALTRES DADES Codi de verificació: 14614742203017766246 Data d'emissió: 05/04/2023 09:02:27	TIPUS / SUBTIPUS Expedients de Gestió Urbanística Projectes d'urbanització i recepció d'obres	

ESTUDI DE SEGURETAT LA COROMINA-REUS

SISTEMES DE PROTECCIÓ COL-LECTIVA

Codi	UA	Descripció	Riscos
H152J105	m	Cable fiador per al cinturó de seguretat, fixat en ancoratges de servei i amb el desmuntatge inclòs	1
H152U000	m	Tanca d'avertència o abalisament d'1 m d'alçada amb malla de polietilè taronja, fixada a 1 m del perímetre del sostre amb suports d'acer allotjats amb forats al sostre	1 / 2 / 4 / 6 / 9 / 12
H153A9F1	u	Topall per a descàrrega de camions en excavacions, de 4 m d'amplada amb tauló de fusta i perfils IPN 100 clavats al terreny i amb el desmuntatge inclòs	4 / 12 / 25
H15B0007	u	Pantalla aïllant per a treballs en zones d'influència de línies elèctriques en tensió	16
HBBA005	u	Senyal de prohibició, normalitzada amb pictograma negre sobre fons blanc, de forma circular amb cantells i banda transversal descendent d'esquerra a dreta a 45°, en color vermell, diàmetre 29 cm, amb cartell explicatiu rectangular, per ser vista fins 12 m, fixada i amb el desmuntatge inclòs	1 / 2 / 3 / 4 / 6 / 9 / 12 / 13 / 14 / 16 / 17 / 25
HBBAB115	u	Senyal de obligació, normalitzada amb pictograma blanc sobre fons blau, de forma circular amb cantells en color blanc, diàmetre 29 cm, amb cartell explicatiu rectangular, per ser vista fins 12 m, fixada i amb el desmuntatge inclòs	1 / 2 / 3 / 4 / 6 / 9 / 12 / 13 / 14 / 16 / 17 / 25
HBBAF004	u	Senyal d'avertència, normalitzada amb pictograma negre sobre fons groc, de forma triangular amb el cantell negre, costat major 41 cm, amb cartell explicatiu rectangular, per ser vista fins 12 m de distància, fixada i amb el desmuntatge inclòs	1 / 2 / 3 / 4 / 6 / 9 / 12 / 13 / 14 / 16 / 17 / 25
HBBJ0002	u	Semàfor de policarbonat, amb sistema òptic de diàmetre 210 mm amb una cara i un focus, òptica normal i lent de color ambre normal de vehicles 11/200, instal·lat i amb el desmuntatge inclòs	25

MESURES PREVENTIVES

Codi	Descripció	Riscos
I0000004	Revisió i manteniment periòdic de SPC	1
I0000005	Integrar la seguretat al disseny arquitectònic	3
I0000011	Incorporar al projecte mesures de protecció per al muntatge i manteniment de la instal·lació	1
I0000012	Assegurar les escales de mà	1
I0000013	Ordre i neteja	2 / 6
I0000014	Preparació i manteniment de les superfícies de treball	2 / 6
I0000015	Organització de les zones de pas i emmagatzematge	2 / 3 / 6
I0000020	No realitzar treballs a la mateixa vertical	3
I0000021	Establir punts de referència per a controlar els moviments de l'estructura	3
I0000025	Planificació d'àrees i llocs de treball	4
I0000026	Planificació de recorreguts i maniobres per a màquines i camions	4
I0000027	Elecció dels mitjans auxiliars de manteniment	4
I0000028	Impedir l'accés de personal dins del radi d'acció de càrregues suspeses	4
I0000030	Suspendre i aixecar les càrregues dins de l'envolcall o flexos originals	4
I0000038	Substituir lo manual per lo mecànic	9
I0000039	Planificació de compra i programa de manteniment d'eines	9
I0000040	Formació de l'operari en l'ús i manteniment d'eines	9 / 12
I0000042	Evitar processos de manipulació de materials a obra	9
I0000045	Formació	9 / 13 / 16 / 17
I0000051	Adequació dels recorreguts de la maquinària	12
I0000053	Procediment d'utilització de la maquinària	12
I0000054	Ús de recolzaments hidràulics	12
I0000056	Paletització i eines ergonòmiques	13
I0000060	Suspensió de les feines en condicions extremes	14
I0000062	Planificar els treballs per a realitzar-los en zones protegides	14
I0000067	No treballar al costat de línies elèctriques amb cables nusos	16
I0000068	Elecció i manteniment de les eines elèctriques	16
I0000070	Compliment del REBT pel que fa a equips de protecció	16
I0000071	Revisió de la posta a terra	16
I0000072	Realitzar els treballs sobre superfícies seques	16
I0000073	Disposar de quadres elèctrics secundaris	16
I0000074	Reg de les zones de treball	17
I0000082	Aïllament del procés	17
I0000086	Substituir els materials amb substàncies nocives	17
I0000103	Planificació de les àrees de treball	25
I0000104	Accessos i circulació independents per a personal i maquinària	25
I0000105	Anivellar la maquinària per a la realització de l'activitat	25
I0000106	El personal no ha de descansar al costat de màquines aturades	25
I0000107	Limitació de la velocitat dels vehicles	25



TIPUS DOCUMENT Projecte	EXPEDIENT GESUR 9/2022	DOCUMENT
ALTRES DADES Codi de verificació: 14614742203017766246 Data d'emissió: 05/04/2023 09:02:27	TIPUS / SUBTIPUS Expedients de Gestió Urbanística Projectes d'urbanització i recepció d'obres	

ESTUDI DE SEGURETAT LA COROMINA-REUS

10000151	Per treballs en alçada utilitzar plataformes elevadores mecàniques o hidràuliques	1
10000152	Utilitzar mitjans mecànics (grues, transpalets, plataformes elevadores) per manipular càrregues	3 / 4
10000154	Verificar nivell lumínic mínim (250 lux) a itineraris i llocs de treball	1 / 2 / 6 / 9 / 12 / 25
10000155	Controlar la temperatura i velocitat del vent als llocs de treball	14
10000156	Detecció xarxes instal·lacions encastades o soterrades	16
10000159	Per manipular càrregues llargues amb grua, utilitzar biga de repartiment	4
10000161	Verificar que les connexions de les màquines es facin amb endolls reglamentaris	16

G07 REVESTIMENTS G07.G01 PINTATS - ENVERNISSATS

PROTECCIÓ D'ESTRUCTURES, PARAMENTS O SUPERFÍCIES AMB PINTURA O VERNIS

Avaluació de riscos

Id	Risc	P	G	A
1	CAIGUDA DE PERSONES A DIFERENT NIVELL Situació: CAIGUDA DES DE BASTIDES, BORRIQUETES CAIGUDA DES DE BASTIDES PENJADES CAIGUDA PER FORATS VERTICALS O HORIZONTALS	2	3	4
2	CAIGUDA DE PERSONES AL MATEIX NIVELL Situació: SUPERFÍCIES IRREGULARS DE TREBALL	1	1	1
4	CAIGUDA D'OBJECTES PER MANIPULACIÓ O DE MATERIALS TRANSPORTATS Situació: CAIGUDA D'EINES MANUALS CAIGUDA DE MATERIALS TRANSPORTS (MANUTENCIÓ)	1	3	3
6	TREPITJADES SOBRE OBJECTES Situació: SOBRE TERRENYS IRREGULARS	3	1	3
9	COPS AMB OBJECTES O EINES (TALLS) Situació: ÚS D'EINES MANUALS TRANSPORT, MANIPULACIÓ I COL·LOCACIÓ DE MATERIALS	2	1	2
10	PROJECCIÓ DE FRAGMENTS O PARTÍCULES Situació: PROJECCIÓ DEL MATERIAL A LA SEVA APLICACIÓ	3	1	3
13	SOBREESFORÇOS Situació: CARRETEIG DE MATERIALS PESATS	2	2	3
14	EXPOSICIÓ A CONDICIONS AMBIENTALS EXTREMES Situació: TREBALLS A L'EXTERIOR	1	2	2
16	EXPOSICIÓ A CONTACTES ELÈCTRICS Situació: CONTACTES DIRECTES I INDIRECTES	1	3	3
17	INHALACIÓ O INGESTIÓ DE SUBSTÀNCIES NOCIVES Situació: INHALACIÓ DE VERNIS, ESÈNCIA D'AIGUARRÀS FREGAT O POLIT DE SUPERFÍCIES ACABATS	3	2	4
18	CONTACTES AMB SUBSTÀNCIES NOCIVES (CAUSTIQUES, CORROSIVES, IRRITANTS O AL·LÈRGENIQUES) Situació: CONTACTE AMB PINTURES ESPECIALS, VERNIS	2	2	3
25	ATROPELLAMENTS O COPS AMB VEHICLES Situació: VEHICLES PROPIS D'OBRA	2	3	4

P: Probabilitat (1,2,3) / G: Gravetat (1,2,3) / A: Avaluació (1,2,3,4,5)

EQUIPS PROTECCIÓ INDIVIDUAL

Codi	UA	Descripció	Riscos
H1411111	u	Casc de seguretat per a ús normal, contra cops, de polietilè amb un pes màxim de 400 g, homologat segons UNE-EN 812	1 / 2 / 4 / 6 / 9 / 10 / 14 / 16 / 18 / 25
H1421110	u	Ulleres de seguretat antiimpactes estàndard, amb muntura universal, amb visor transparent i tractament contra l'entelament, homologades segons UNE-EN 167 i UNE-EN 168	10 / 14 / 18
H1432012	u	Protector auditiu d'auricular, acoblat al cap amb arnès i orelles antisoroll, homologat segons UNE-EN 352-1 i UNE-EN 458	14
H1445003	u	Mascareta de protecció respiratòria, homologada segons UNE-EN 140	17
H144N030	u	Equip de protecció respiratòria no autònom per línia d'aire comprimit amb màscara, homologat segons UNE-EN 14593-1	17
H145B002	u	Parella de guants de protecció contra riscos mecànics per manipulació de paqueteria i/o materials sense arestes vives, nivell 2, homologats segons UNE-EN 388 i UNE-EN 420	1 / 2 / 4 / 6 / 9 / 10 / 14 / 18 / 25
H145K153	u	Parella de guants de material aïllant per a treballs elèctrics, classe 00, logotip color	16



TIPUS DOCUMENT Projecte	EXPEDIENT GESUR 9/2022	DOCUMENT
ALTRES DADES Codi de verificació: 14614742203017766246 Data d'emissió: 05/04/2023 09:02:27	TIPUS / SUBTIPUS Expedients de Gestió Urbanística Projectes d'urbanització i recepció d'obres	

ESTUDI DE SEGURETAT LA COROMINA-REUS

beix, tensió màxima 500 V, homologats segons UNE-EN 420			
H1483253	u	Parella de botes dielèctriques resistents a la humitat, de pell rectificada, amb turmellera encoixinada sola antilliscant i antiestàtica, falca amortidora per al taló, llengüeta de manxa, de despreniment ràpid, sense ferrament metàl·lica, amb puntera reforçada, homologades segons DIN 4843	16
H1485275	u	Parella de botes baixes de seguretat industrial per a treballs de construcció en general, resistents a la humitat, de pell rectificada, amb turmellera encoixinada, amb puntera metàl·lica, sola antilliscant, falca amortidora d'impactes al taló i sense plantilla metàl·lica, homologades segons UNE-EN ISO 20344, UNE-EN ISO 20345, UNE-EN ISO 20346 i UNE-EN ISO 20347	1 / 2 / 4 / 6 / 8 / 10 / 14 / 18 / 25
H147D501	u	Sistema anticaiguda compost per un amès anticaiguda amb tirants, bandes secundàries, bandes subglúties, bandes de cuixa, recolzament dorsal per a subjecció, elements d'ajust, element dorsal d'enganxament d'arnès anticaiguda i sivella, incorporat a un subsistema anticaiguda de tipus absorbent d'energia, homologat segons UNE-EN 381, UNE-EN 382, UNE-EN 384, UNE-EN 385 i UNE-EN 385	1
H147N000	u	Faixa de protecció dorsallumbar	13
H1481542	u	Granota de treball per a guixaires i/o pintors, de polièster i cotó (85%-35%), color blanc, trama 240, amb butxaques interiors, homologada segons UNE-EN 340	1 / 2 / 4 / 6 / 8 / 10 / 14 / 16 / 18 / 25
H1484110	u	Samarreta de treball, de cotó	14
H1485800	u	Armilla reflectant amb tires reflectants a la cintura, al pit i a l'esquena, homologada segons UNE-EN 471	4 / 25
H1486241	u	Casaca tipus enginyer, de polièster embuatada amb material aïllant, butxaques exteriors	14
H1487460	u	Impermeable amb jaqueta, caputxa i pantalons, per a obres públiques, de PVC soldat de 0,4 mm de gruix, de color viu, homologat segons UNE-EN 340	14

MITJANS AUXILIARS D'UTILITAT PREVENTIVA

Codi	UA	Descripció	Riscos
HX11X003	u	Bastida modular amb estructura tubular i sistema de seguretat amb tots els requisits reglamentaris en previsió de caigudes per a la realització d'estructures, tancaments, cobertes, i altres treballs en alçada	1
HX11X004	u	Barana definitiva, prevista en projecte, per a protecció de caigudes a diferent nivell	1
HX11X005	u	Escala modular d'estructura porticada, per accedir a cotes de diferent nivell, superiors a 7 m amb sistema de seguretat integrat	1

SISTEMES DE PROTECCIÓ COL·LECTIVA

Codi	UA	Descripció	Riscos
H1511015	m2	Protecció amb xarxa de seguretat horitzontal sota bigues en viaductes o ponts, ancorada a suports metàl·lics, i amb el desmuntatge inclòs	1
H1511017	m2	Protecció amb xarxa de seguretat horitzontal en trams laterals en viaductes o ponts, ancorada a suports metàl·lics, en voladriu, i amb el desmuntatge inclòs	1
H1512005	m2	Protecció col·lectiva vertical de bastides tubulars i/o muntacàrregues amb malla de polipropilè tupida tipus mosquitera, trams perimetrals amb reforç i corda de diàmetre 8 mm i amb el desmuntatge inclòs	4
H1512013	m2	Protecció col·lectiva vertical dels laterals dels forats de les escales en tota l'alçada amb xarxa-teló normalitzada (UNE-EN 1263-1) de poliamida no regenerada, de tenacitat alta nuada amb corda perimetral de poliamida, ancoratge de fleix perforat i clau d'impacte d'acer i corda de cosit de 8 mm de diàmetre i amb el desmuntatge inclòs	1
H15151A1	m2	Protecció col·lectiva vertical de bastida tubular amb xarxa per a proteccions superficials contra caigudes, de fil trenat de poliamida no regenerada, de tenacitat alta, de 4 mm de diàmetre, 80x80 mm de pas de malla, corda perimetral de poliamida de 12 mm de diàmetre nuada a la xarxa, corda de subjecció de 8 mm de diàmetre i amb el desmuntatge inclòs	1
H151A1K1	m2	Protecció col·lectiva horitzontal d'obertures amb xarxa per a proteccions superficials contra caigudes, de fil trenat de poliamida no regenerada, de tenacitat alta, de 4 mm de diàmetre, 80x80 mm de pas de malla, corda perimetral de poliamida de 12 mm de diàmetre nuada a la xarxa, fixada amb fleix i tacs d'expansió i amb el desmuntatge inclòs	1
H151AJ01	m2	Protecció horitzontal d'obertures d'1 m de diàmetre com a màxim, en sostres, amb fusta i amb el desmuntatge inclòs	1
H1521431	m	Barana de protecció per a escales, d'alçada 1 m, amb travesser de tauló de fusta fixada amb suports de muntant metàl·lic amb mordassa per al sostre i amb el desmuntatge inclòs	1
H152J105	m	Cable fiador per al cinturó de seguretat, fixat en ancoratges de servei i amb el desmuntatge inclòs	1



TIPUS DOCUMENT Projecte	EXPEDIENT GESUR 9/2022	DOCUMENT
ALTRES DADES Codi de verificació: 14614742203017766246 Data d'emissió: 05/04/2023 09:02:27	TIPUS / SUBTIPUS Expedients de Gestió Urbanística Projectes d'urbanització i recepció d'obres	

ESTUDI DE SEGURETAT LA COROMINA-REUS

H152M671	m	Barana de protecció prefabricada per a forats d'ascensor, d'alçada 1 m, fixada amb cargols d'ataconat als brancals de fàbrica i amb el desmuntatge inclòs	1
H152PA11	m	Marquesina de protecció de 2,5 m amb estructura metàl·lica tubular i plataforma de fusta, desmuntatge inclòs	4
H152PB21	m	Marquesina de protecció en voladiu de 3 m amb perfils d'acer IPN 140 fixats al sostre o llosa amb cargols passants i taulons de fusta, inclinació en l'extrem de 30 °, desmuntatge inclòs	4
H152U000	m	Tanca d'avertència o abalisament d'1 m d'alçada amb malla de polietilè taronja, fixada a 1 m del perímetre del sostre amb suports d'acer allotjats amb forats al sostre	6
H153A9F1	u	Topall per a descàrrega de camions en excavacions, de 4 m d'amplada amb tauló de fusta i perfils IPN 100 clavats al terreny i amb el desmuntatge inclòs	25
H15A2D17	u	Extractor localitzat de gasos contaminants en treballs de soldadura amb velocitat de captura de 0.5 a 1 m/s, col·locat	17
HBBA005	u	Senyal de prohibició, normalitzada amb pictograma negre sobre fons blanc, de forma circular amb cantells i banda transversal descendent d'esquerra a dreta a 45°, en color vermell, diàmetre 29 cm, amb cartell explicatiu rectangular, per ser vista fins 12 m, fixada i amb el desmuntatge inclòs	1/2/4/6/8/9/10/13/14/16/17/18/25
HBBA007	u	Senyal de prohibició, normalitzada amb pictograma negre sobre fons blanc, de forma circular amb cantells i banda transversal descendent d'esquerra a dreta a 45°, en color vermell, diàmetre 10 cm, amb cartell explicatiu rectangular, per ser vista fins 3 m, fixada i amb el desmuntatge inclòs	10
HBBA115	u	Senyal de obligació, normalitzada amb pictograma blanc sobre fons blau, de forma circular amb cantells en color blanc, diàmetre 29 cm, amb cartell explicatiu rectangular, per ser vista fins 12 m, fixada i amb el desmuntatge inclòs	1/2/4/6/8/9/10/13/14/16/17/18/25
HBBAE001	u	Rètol adhesiu (MIE-RAT.10) de maniobra per a quadre o rúptre de control elèctric, adherit	16
HBBAF004	u	Senyal d'avertència, normalitzada amb pictograma negre sobre fons groc, de forma triangular amb el cantell negre, costat major 41 cm, amb cartell explicatiu rectangular, per ser vista fins 12 m de distància, fixada i amb el desmuntatge inclòs	1/2/4/6/8/9/10/13/14/16/17/18/25

MESURES PREVENTIVES

Codi	Descripció	Riscos
I0000002	Planificar els treballs per a mantenir el màxim de temps possible les proteccions	1
I0000003	Itineraris preestablerts i balissats per al personal	1
I0000004	Revisió i manteniment periòdic de SPC	1
I0000006	Disseny i estudi de les mesures preventives en fase de projecte	1
I0000008	Personal qualificat per a treballs en alçada	1
I0000013	Ordre i neteja	2/6
I0000014	Preparació i manteniment de les superfícies de treball	2/6
I0000015	Organització de les zones de pas i emmagatzematge	2/6
I0000025	Planificació d'àrees i llocs de treball	4
I0000026	Planificació de recorreguts i maniobres per a màquines i camions	4
I0000027	Elecció dels mitjans auxiliars de manteniment	4
I0000028	Impedir l'accés de personal dins del radi d'acció de càrregues suspeses	4
I0000029	No balancejar les càrregues suspeses	4
I0000030	Suspendre i aixecar les càrregues dins de l'envolcall o flexos originals	4
I0000031	Per a la manipulació de materials voluminosos i/o pesats, sol·licitar un procediment de treball específic	4
I0000038	Substituir lo manual per lo mecànic	9/10
I0000039	Planificació de compra i programa de manteniment d'eines	9
I0000040	Formació de l'operari en l'ús i manteniment d'eines	9
I0000045	Formació	9/10/13/17/18
I0000056	Paletització i eines ergonòmiques	13
I0000060	Suspensió de les feines en condicions extremes	14
I0000061	Rotació dels llocs de treball	14
I0000062	Planificar els treballs per a realitzar-los en zones protegides	14
I0000067	No treballar al costat de línies elèctriques amb cables nusos	16
I0000068	Elecció i manteniment de les eines elèctriques	16
I0000069	Formació i habilitació específica per a cada eina	16
I0000070	Compliment del REBT pel que fa a equips de protecció	16
I0000071	Revisió de la posta a terra	16
I0000072	Realitzar els treballs sobre superfícies seques	16
I0000073	Disposar de quadres elèctrics secundaris	16
I0000078	Evitar processos de divisió de material en sec	17
I0000080	Elecció dels materials al disseny del projecte	17
I0000085	Ventilació de les zones de treball	17



TIPUS DOCUMENT Projecte	EXPEDIENT GESUR 9/2022	DOCUMENT
ALTRES DADES Codi de verificació: 14614742203017766246 Data d'emissió: 05/04/2023 09:02:28	TIPUS / SUBTIPUS Expedients de Gestió Urbanística Projectes d'urbanització i recepció d'obres	

ESTUDI DE SEGURETAT LA COROMINA-REUS

10000086	Substituir els materials amb substàncies nocives	17 /18
10000103	Planificació de les àrees de treball	25
10000104	Accessos i circulació independents per a personal i maquinària	25
10000105	Anivellar la maquinària per a la realització de l'activitat	25
10000106	El personal no ha de descansar al costat de màquines aturades	25
10000107	Limitació de la velocitat dels vehicles	25
10000151	Per treballs en alçada utilitzar plataformes elevadores mecàniques o hidràuliques	1 /13
10000152	Utilitzar mitjans mecànics(grues, transpalets, plataformes elevadores) per manipular càrregues	4 /13
10000154	Verificar nivell lumínic mínim (250 lux) a itineraris i llocs de treball	2 /8 /9 /25
10000155	Controlar la temperatura i velocitat del vent als llocs de treball	14
10000161	Verificar que les connexions de les màquines es facin amb endolls reglamentaris	16

G08 PAVIMENTS
G08.G01 PAVIMENTS AMORFS (FORMIGÓ, SUBBASES, TERRA, SAULO, BITUMINOSOS I REGS)
EXECUCIÓ I MANTENIMENT DE PAVIMENTS CONTINUS

Avaluació de riscos

Id	Risc	P	G	A
1	CAIGUDA DE PERSONES A DIFERENT NIVELL Situació: TREBALLS EN VORES DE TALÚS	1	3	3
2	CAIGUDA DE PERSONES AL MATEIX NIVELL Situació: ITINERARI OBRA APLECS DE MATERIAL	2	2	3
4	CAIGUDA D'OBJECTES PER MANIPULACIÓ O DE MATERIALS TRANSPORTATS Situació: TRANSPORT DE BETUMS, TERRES, QUITRANS...	1	2	2
6	TREPITJADES SOBRE OBJECTES Situació: TREPITJADES SOBRE ELEMENTS CALENTS. BETUMS, QUITRANS...	2	1	2
9	COPS AMB OBJECTES O EINES (TALLS) Situació: ÚS D'EINES MANUALS COPS AMB MAQUINÀRIA	1	2	2
10	PROJECCIÓ DE FRAGMENTS O PARTICULES Situació: TREBALLS DE COL-LOCACIÓ I ESTESA DE BETUMS, QUITRANS...	2	1	2
11	ATRAPAMENT PER O ENTRE OBJECTES Situació: MAQUINÀRIA PRÒPIA DE L'OBRA	1	2	2
12	ATRAPAMENT PER BOLCADA DE MAQUINES, TRACTORS O VEHICLES Situació: MAQUINÀRIA DE COMPACTACIÓ EN LA PROXIMITAT DE LES VORES DEL TALÚS	1	3	3
13	SOBREESFORÇOS Situació: ÚS D'EINES MANUALS	2	2	3
14	EXPOSICIÓ A CONDICIONS AMBIENTALS EXTREMES Situació: TREBALLS A L'EXTERIOR	1	2	2
15	CONTACTES TÈRMICS Situació: COL-LOCACIÓ DE BETUMS	2	2	3
16	EXPOSICIÓ A CONTACTES ELÈCTRICS Situació: CONTACTES DIRECTES I INDIRECTES CONTACTES AMB INSTAL·LACIONS EXISTENTS	1	2	2
17	INHALACIÓ O INGESTIÓ DE SUBSTÀNCIES NOCIVES Situació: POLS DE LA CIRCULACIÓ DE VEHICLES POLS DE SITGES DE CIMENT	2	1	2
25	ATROPELLAMENTS O COPS AMB VEHICLES Situació: CIRCULACIÓ ALIENA I PRÒPIA DE L'OBRA	1	3	3
27	EXPOSICIÓ A VIBRACIONS Situació: MAQUINÀRIA	1	2	2

P: Probabilitat (1,2,3) / G: Gravetat (1,2,3) / A: Avaluació (1,2,3,4,5)

EQUIPS PROTECCIÓ INDIVIDUAL

Codi	UA	Descripció	Riscos
H1411111	u	Casc de seguretat per a ús normal, contra cops, de polietilè amb un pes màxim de 400 g, homologat segons UNE-EN 812	1 /2 /4 /8 /9 /10 /11 /12 /14 /15 /16 /25
H1421110	u	Ulleres de seguretat antiimpactes estàndard, amb muntura universal, amb visor transparent i tractament contra l'entelament, homologades segons UNE-EN 167 i UNE-EN 168	10 /14



TIPUS DOCUMENT Projecte	EXPEDIENT GESUR 9/2022	DOCUMENT
ALTRES DADES Codi de verificació: 14614742203017766246 Data d'emissió: 05/04/2023 09:02:28	TIPUS / SUBTIPUS Expedients de Gestió Urbanística Projectes d'urbanització i recepció d'obres	

ESTUDI DE SEGURETAT LA COROMINA-REUS

H1432012	u	Protector auditiu d'auricular, acoblat al cap amb arnès i orelleres antisoroll, 14 homologat segons UNE-EN 352-1 i UNE-EN 458	
H1445003	u	Mascareta de protecció respiratòria, homologada segons UNE-EN 140	17
H1459830	u	Parella de guants per a soldador, amb palmell de pell, folre interior de cotó, i màniga llarga de serratge folrada de dril fort, homologats segons UNE-EN 407 i UNE-EN 420	15
H145C002	u	Parella de guants de protecció contra riscos mecànics comuns de construcció nivell 3, homologats segons UNE-EN 388 i UNE-EN 420	1 / 2 / 4 / 6 / 8 / 10 / 11 / 12 / 14 / 25
H145K153	u	Parella de guants de material aïllant per a treballs elèctrics, classe 00, logotip color beix, tensió màxima 500 V, homologats segons UNE-EN 420	16
H1463253	u	Parella de botes dielèctriques resistents a la humitat, de pell rectificada, amb turmellera encoixinada sola antilliscant i antiestàtica, falca amortidora per al taló, llengüeta de manxa, de despreniment ràpid, sense ferramenta metàl·lica, amb puntera reforçada, homologades segons DIN 4843	16
H1465275	u	Parella de botes baixes de seguretat industrial per a treballs de construcció en general, resistents a la humitat, de pell rectificada, amb turmellera encoixinada, amb puntera metàl·lica, sola antilliscant, falca amortidora d'impactes al taló i sense plantilla metàl·lica, homologades segons UNE-EN ISO 20344, UNE-EN ISO 20345, UNE-EN ISO 20346 i UNE-EN ISO 20347	1 / 2 / 4 / 6 / 8 / 10 / 11 / 12 / 14 / 15 / 25
H1474600	u	Cinturó antivibració, ajustable i de teixit transpirable	27
H147D102	u	Sistema anticaiguda compost per un arnès anticaiguda amb tirants, bandes secundàries, bandes subglúties, bandes de cuixa, recolzament dorsal per a subjecció, elements d'ajust, element dorsal d'enganxament d'arnès anticaiguda i sivella, incorporat a un element d'amarrament compost per un terminal manufacturat, homologat segons UNE-EN 361, UNE-EN 362, UNE-EN 364, UNE-EN 365 i UNE-EN 354	1
H147L015	u	Aparell d'ancoratge per a equip de protecció individual contra caiguda d'alçada, homologat segons UNE-EN 795, amb fixació amb tac mecànic	1
H147N000	u	Faixa de protecció dorsolumbar	13
H1481343	u	Granota de treball per a construcció d'obres lineals en servei, de polièster i cotó (65%-35%), color groc, trama 240, amb butxaques interiors i tires reflectants, homologada segons UNE-EN 340	1 / 2 / 4 / 6 / 8 / 10 / 11 / 12 / 14 / 15 / 16 / 25
H1482320	u	Camisa de treball per a construcció d'obres lineals en servei, de polièster i cotó (65%-35%), color groc, homologada segons UNE-EN 340	14
H1485800	u	Armill reflectant amb tires reflectants a la cintura, al pit i a l'esquena, homologada segons UNE-EN 471	12 / 25
H1486241	u	Casaca tipus enginyer, de polièster embuatada amb material aïllant, butxaques exteriors	14
H1487460	u	Impermeable amb jaqueta, caputxa i pantalons, per a obres públiques, de PVC soldat de 0,4 mm de gruix, de color viu, homologat segons UNE-EN 340	14
H1489790	u	Jaqueta de treball per a construcció d'obres lineals en servei, de polièster i cotó (65%-35%), color groc, trama 240, amb butxaques interiors i tires reflectants, homologada segons UNE-EN 340	14

MITJANS AUXILIARS D'UTILITAT PREVENTIVA

Codi	UA	Descripció	Riscos
HX11X004	u	Barana definitiva, prevista en projecte, per a protecció de caigudes a diferent nivell	1

SISTEMES DE PROTECCIÓ COL·LECTIVA

Codi	UA	Descripció	Riscos
H1511015	m2	Protecció amb xarxa de seguretat horitzontal sota bigues en viaductes o ponts, ancorada a suports metàl·lics, i amb el desmuntatge inclòs	1
H1511017	m2	Protecció amb xarxa de seguretat horitzontal en trams laterals en viaductes o ponts, ancorada a suports metàl·lics, en voladriu, i amb el desmuntatge inclòs	1
H1512013	m2	Protecció col·lectiva vertical dels laterals dels forats de les escales en tota l'alçada amb xarxa-teló normalitzada (UNE-EN 1263-1) de poliamida no regenerada, de tenacitat alta nuada amb corda perimetral de poliamida, ancoratge de flex perforat i clau d'impacte d'acer i corda de cosit de 6 mm de diàmetre i amb el desmuntatge inclòs	1
H1512212	m	Protecció col·lectiva vertical del perímetre del sostre amb xarxa per a proteccions superficials contra caigudes, de fil trenat de poliamida no regenerada, de tenacitat alta, de 4 mm de diàmetre, 80x80 mm de pas de malla, corda perimetral de poliamida de 12 mm de diàmetre nuada a la xarxa, d'alçada 5 m, amb ancoratges d'emborsament inferior, fixada al sostre cada 0,5 amb ganxos embeguts en el formigó, cordes d'hissat i subjecció de 12 mm de diàmetre, pescant metàl·lic de força fixats al sostre cada 4,5 m amb ganxos embeguts en el formigó, en la col·locació i amb el desmuntatge inclòs	1



TIPUS DOCUMENT Projecte	EXPEDIENT GESUR 9/2022	DOCUMENT
ALTRES DADES Codi de verificació: 14614742203017766246 Data d'emissió: 05/04/2023 09:02:28	TIPUS / SUBTIPUS Expedients de Gestió Urbanística Projectes d'urbanització i recepció d'obres	

ESTUDI DE SEGURETAT LA COROMINA-REUS

H151A1K1	m2	Protecció col·lectiva horitzontal d'obertures amb xarxa per a proteccions superficials 1 contra caigudes, de fil trenat de poliamida no regenerada, de tenacitat alta, de 4 mm de diàmetre, 80x80 mm de pas de malla, corda perimetral de poliamida de 12 mm de diàmetre nuada a la xarxa, fixada amb flex i tacs d'expansió i amb el desmuntatge inclòs	1
H152J105	m	Cable fiador per al cinturó de seguretat, fixat en ancoratges de servei i amb el desmuntatge inclòs	1
H152U000	m	Tanca d'avertència o abalisament d'1 m d'alçada amb malla de polietilè taronja, fixada a 1 m del perímetre del sostre amb suports d'acer allotjats amb forats al sostre	1 / 2 / 4 / 6 / 11 / 15
H153A9F1	u	Topall per a descàrrega de camions en excavacions, de 4 m d'amplada amb tauí de fusta i perfils IPN 100 clavats al terreny i amb el desmuntatge inclòs	12 / 25
HBBA005	u	Senyal de prohibició, normalitzada amb pictograma negre sobre fons blanc, de forma circular amb cantells i banda transversal descendent d'esquerra a dreta a 45°, en color vermell, diàmetre 29 cm, amb cartell explicatiu rectangular, per ser vista fins 12 m, fixada i amb el desmuntatge inclòs	1 / 2 / 4 / 6 / 9 / 10 / 11 / 12 / 13 / 14 / 15 / 16 / 17 / 27
HBBAB115	u	Senyal de obligació, normalitzada amb pictograma blanc sobre fons blau, de forma circular amb cantells en color blanc, diàmetre 29 cm, amb cartell explicatiu rectangular, per ser vista fins 12 m, fixada i amb el desmuntatge inclòs	1 / 2 / 4 / 6 / 9 / 10 / 11 / 12 / 13 / 14 / 15 / 16 / 17 / 27
HBBAF004	u	Senyal d'avertència, normalitzada amb pictograma negre sobre fons groc, de forma triangular amb el cantell negre, costat major 41 cm, amb cartell explicatiu rectangular, per ser vista fins 12 m de distància, fixada i amb el desmuntatge inclòs	1 / 2 / 4 / 6 / 9 / 10 / 11 / 12 / 13 / 14 / 15 / 16 / 17 / 27

MESURES PREVENTIVES

Codi	Descripció	Riscos
I0000002	Planificar els treballs per a mantenir el màxim de temps possible les proteccions	1
I0000003	Itineraris preestablerts i balissats per al personal	1
I0000004	Revisió i manteniment periòdic de SPC	1
I0000013	Ordre i neteja	2 / 6 / 17
I0000014	Preparació i manteniment de les superfícies de treball	2 / 6
I0000015	Organització de les zones de pas i emmagatzematge	2 / 6
I0000026	Planificació de recorreguts i maniobres per a màquines i camions	4
I0000027	Elecció dels mitjans auxiliars de manteniment	4
I0000028	Impedir l'accés de personal dins del radi d'acció de càrregues suspeses	4
I0000031	Per a la manipulació de materials voluminosos i/o pesats, sol·licitar un procediment de treball específic	4
I0000038	Substituir lo manual per lo mecànic	9 / 10 / 15
I0000039	Planificació de compra i programa de manteniment d'eines	9
I0000040	Formació de l'operari en l'ús i manteniment d'eines	9 / 11 / 12
I0000042	Evitar processos de manipulació de materials a obra	9
I0000045	Formació	10 / 13
I0000051	Adequació dels recorreguts de la maquinària	12
I0000053	Procediment d'utilització de la maquinària	12 / 15
I0000055	Elecció dels equips de manteniment	13
I0000060	Suspensió de les feines en condicions extremes	14
I0000061	Rotació dels llocs de treball	27
I0000067	No treballar al costat de línies elèctriques amb cables nusos	16
I0000068	Elecció i manteniment de les eines elèctriques	16
I0000069	Formació i habilitació específica per a cada eina	16
I0000070	Compliment del REBT pel que fa a equips de protecció	16
I0000071	Revisió de la posta a terra	16
I0000073	Disposar de quadres elèctrics secundaris	16
I0000074	Reg de les zones de treball	17
I0000084	Talls amb serra de trepar per via humida, amb proteccions integrades	10
I0000086	Substituir els materials amb substàncies nocives	17
I0000103	Planificació de les àrees de treball	25
I0000104	Accessos i circulació independents per a personal i maquinària	25
I0000105	Anivellar la maquinària per a la realització de l'activitat	25
I0000106	El personal no ha de descansar al costat de màquines aturades	25
I0000107	Limitació de la velocitat dels vehicles	25
I0000110	Eliminar vibracions en origen	27
I0000152	Utilitzar mitjans mecànics (grues, transpalets, plataformes elevadores) per manipular càrregues	13
I0000154	Verificar nivell lumínic mínim (250 lux) a itineraris i llocs de treball	2 / 6 / 9 / 25
I0000155	Controlar la temperatura i velocitat del vent als llocs de treball	14
I0000161	Verificar que les connexions de les màquines es facin amb endolls reglamentaris	16



TIPUS DOCUMENT Projecte	EXPEDIENT GESUR 9/2022	DOCUMENT
ALTRES DADES Codi de verificació: 14614742203017766246 Data d'emissió: 05/04/2023 09:02:28	TIPUS / SUBTIPUS Expedients de Gestió Urbanística Projectes d'urbanització i recepció d'obres	

ESTUDI DE SEGURETAT LA COROMINA-REUS

G08.G02 PECES (PEDRA, CERÀMICA, MORTER, ETC.)

EXECUCIÓ I MANTENIMENT DE PAVIMENTS DISCONTINUS

Avaluació de riscos

Id	Risc	P	G	A
2	CAIGUDA DE PERSONES AL MATEIX NIVELL Situació: ITINERARI D'OBRA IRREGULARITAT DE LA ZONA DE TREBALL	2	1	2
4	CAIGUDA D'OBJECTES PER MANIPULACIÓ O DE MATERIALS TRANSPORTATS Situació: TRANSPORT DE MATERIAL MANIPULACIÓ DE BLOCS DE PEDRA	2	1	2
6	TREPITJADES SOBRE OBJECTES Situació: ITINERARI D'OBRA APLECS DE MATERIAL	2	1	2
9	COPS AMB OBJECTES O EINES (TALLS) Situació: ÚS D'EINES MANUALS	2	1	2
10	PROJECCIÓ DE FRAGMENTES O PARTÍCULES Situació: TALL EN SEC DE PECES, PEDRES RETIRADA DE RUNA	1	2	2
12	ATRAPAMENT PER BOLCADA DE MÀQUINES, TRACTORS O VEHICLES Situació: TREBALLS DE COL·LOCACIÓ DE MATERIAL PRÒXIM A TALUSSOS	1	2	2
13	SOBRESFORÇOS Situació: MANIPULACIÓ DE MATERIALS ÚS D'EINES MANUALS	2	1	2
14	EXPOSICIÓ A CONDICIONS AMBIENTALS EXTREMES Situació: TREBALLS A L'EXTERIOR	1	2	2
16	EXPOSICIÓ A CONTACTES ELÈCTRICS Situació: CONTACTES DIRECTES I INDIRECTES EXISTÈNCIA D'INSTAL·LACIONS SOTERRADES DESCÀRREGA DE MATERIAL	1	3	3
17	INHALACIÓ O INGESTIÓ DE SUBSTÀNCIES NOCIVES Situació: POLS DE TERRES CONFECCIÓ DE MORTER TALL DE PEDRA, CERÀMICA	2	1	2
18	CONTACTES AMB SUBSTÀNCIES NOCIVES (CÀUSTIQUES, CORROSIVES, IRRITANTS O AL·LÈRGENIQUES) Situació: CONTACTES AMB MORTER (CIMENT)	2	1	2
25	ATROPELLAMENTS O COPS AMB VEHICLES Situació: CIRCULACIÓ ALIENA I PRÒPIA D'OBRA FEINES DE MANTENIMENT	2	2	3
26	EXPOSICIÓ A SOROLLS Situació: MAQUINÀRIA	2	1	2

P: Probabilitat (1,2,3) / G: Gravetat (1,2,3) / A: Avaluació (1,2,3,4,5)

EQUIPS PROTECCIÓ INDIVIDUAL

Codi	UA	Descripció	Riscos
H1411111	u	Casc de seguretat per a ús normal, contra cops, de polietilè amb un pes màxim de 400 g, homologat segons UNE-EN 812	2 / 4 / 6 / 9 / 10 / 12 / 14 / 16 / 18 / 25 / 28
H1421110	u	Olleres de seguretat antiimpactes estàndard, amb muntura universal, amb visor transparent i tractament contra l'entelament, homologades segons UNE-EN 167 i UNE-EN 168	9 / 10
H1431101	u	Protector auditiu de tap d'escuma, homologat segons UNE-EN 352-2 i UNE-EN 458	26
H1445003	u	Mascareta de protecció respiratòria, homologada segons UNE-EN 140	17
H145C002	u	Parella de guants de protecció contra riscos mecànics comuns de construcció nivell 3, homologats segons UNE-EN 388 i UNE-EN 420	2 / 4 / 6 / 9 / 10 / 12 / 14 / 18 / 25
H145K397	u	Parella de guants de material aïllant per a treballs elèctrics, classe 1, logotip color blanc, tensió màxima 7500 V, homologats segons UNE-EN 420	16
H1463253	u	Parella de botes dielèctriques resistents a la humitat, de pell rectificada, amb turmellera encoixinada sola antiliscant i antiestàtica, falca amortidora per al taló, llengüeta de manxa, de desprendiment ràpid, sense ferramenta metàl·lica, amb puntera reforçada, homologades segons DIN 4943	16
H1465275	u	Parella de botes baixes de seguretat industrial per a treballs de construcció en general, resistents a la humitat, de pell rectificada, amb turmellera encoixinada, amb puntera metàl·lica, sola antiliscant, falca amortidora d'impactes al taló i sense plantilla metàl·lica, homologades segons UNE-EN ISO 20344, UNE-EN ISO 20345,	2 / 4 / 6 / 9 / 10 / 12 / 14 / 18 / 25



TIPUS DOCUMENT Projecte	EXPEDIENT GESUR 9/2022	DOCUMENT
ALTRES DADES Codi de verificació: 14614742203017766246 Data d'emissió: 05/04/2023 09:02:28	TIPUS / SUBTIPUS Expedients de Gestió Urbanística Projectes d'urbanització i recepció d'obres	

ESTUDI DE SEGURETAT LA COROMINA-REUS

UNE-EN ISO 20346 i UNE-EN ISO 20347		
H147N000	u	Faixa de protecció dorslumber 13
H1482320	u	Camisa de treball per a construcció d'obres lineals en servei, de polièster i cotó (85%-35%), color groc, homologada segons UNE-EN 340 2 /4 /6 /9 /10 /12 /14 /16 /18 /25
H1483344	u	Pantalons de treball per a construcció d'obres lineals en servei, de polièster i cotó (65%-35%), color groc, trama 240, amb butxaques interiors i tires reflectants, homologats segons UNE-EN 340 2 /4 /6 /9 /10 /12 /14 /16 /18 /25
H1485800	u	Armill reflectant amb tires reflectants a la cintura, al pit i a l'esquena, homologada segons UNE-EN 471 4 /25
H1487460	u	Impermeable amb jaqueta, caputxa i pantalons, per a obres públiques, de PVC soldat de 0,4 mm de gruix, de color viu, homologat segons UNE-EN 340 14
H1489790	u	Jaqueta de treball per a construcció d'obres lineals en servei, de polièster i cotó (85%-35%), color groc, trama 240, amb butxaques interiors i tires reflectants, homologada segons UNE-EN 340 14

SISTEMES DE PROTECCIÓ COL·LECTIVA

Codi	UA	Descripció	Riscos
H152U000	m	Tanca d'avertència o abalisament d'1 m d'alçada amb malla de polietilè taronja, fixada a 1 m del perímetre del sostre amb suports d'acer allotjats amb forats al sostre 2 /4 /6 /10 /16 /17 /25	
H153A9F1	u	Topall per a descàrrega de camions en excavacions, de 4 m d'amplada amb tauló de fusta i perfils IPN 100 clavats al terreny i amb el desmuntatge inclòs 4 /12 /25	
HBBAA005	u	Senyal de prohibició, normalitzada amb pictograma negre sobre fons blanc, de forma circular amb cantells i banda transversal descendent d'esquerra a dreta a 45°, en color vermell, diàmetre 29 cm, amb cartell explicatiu rectangular, per ser vista fins 12 m, fixada i amb el desmuntatge inclòs 2 /4 /6 /9 /10 /12 /13 /14 /16 /17 /18 /25 /26	
HBBAB115	u	Senyal de obligació, normalitzada amb pictograma blanc sobre fons blau, de forma circular amb cantells en color blanc, diàmetre 29 cm, amb cartell explicatiu rectangular, per ser vista fins 12 m, fixada i amb el desmuntatge inclòs 2 /4 /6 /9 /10 /12 /13 /14 /16 /17 /18 /25 /26	
HBBAE001	u	Rètol adhesiu (MIE-RAT.10) de maniobra per a quadre o pupitre de control elèctric, adherit 16	
HBBAF004	u	Senyal d'avertència, normalitzada amb pictograma negre sobre fons groc, de forma triangular amb el cantell negre, costat major 41 cm, amb cartell explicatiu rectangular, per ser vista fins 12 m de distància, fixada i amb el desmuntatge inclòs 2 /4 /6 /9 /10 /12 /13 /14 /16 /17 /18 /25 /26	

MESURES PREVENTIVES

Codi	Descripció	Riscos
I0000013	Ordre i neteja	2 /8 /17
I0000014	Preparació i manteniment de les superfícies de treball	2 /8
I0000015	Organització de les zones de pas i emmagatzematge	2 /8
I0000025	Planificació d'àrees i llocs de treball	4
I0000026	Planificació de recorreguts i maniobres per a màquines i camions	4
I0000027	Elecció dels mitjans auxiliars de manteniment	4
I0000028	Impedir l'accés de personal dins del radi d'acció de càrregues suspeses	4
I0000030	Suspendre i aixecar les càrregues dins de l'envolcall o flexos originals	4
I0000031	Per a la manipulació de materials voluminosos i/o pesats, sol·licitar un procediment de treball específic	4
I0000033	Sol·licitar habilitació professional del personal encarregat del manteniment de l'obra	4
I0000038	Substituir lo manual per lo mecànic	9 /10
I0000039	Planificació de compra i programa de manteniment d'eines	9
I0000040	Formació de l'operari en l'ús i manteniment d'eines	9 /12 /13
I0000041	Substituir la fabricació a obra per la prefabricació a taller	9
I0000042	Evitar processos de manipulació de materials a obra	9
I0000044	Evitar processos de tallat de materials a l'obra	10
I0000045	Formació	10 /18
I0000046	Evitar processos d'ajust en obra	10
I0000051	Adequació dels recorreguts de la maquinària	12
I0000053	Procediment d'utilització de la maquinària	12
I0000055	Elecció dels equips de manteniment	13
I0000056	Paletització i eines ergonòmiques	13
I0000059	Elecció dels materials alternatius poc pesats i més manegables	13
I0000080	Suspensió de les feines en condicions extremes	14
I0000081	Rotació dels llocs de treball	17
I0000082	Planificar els treballs per a realitzar-los en zones protegides	14 /26
I0000087	No treballar al costat de línies elèctriques amb cables nusos	16
I0000088	Elecció i manteniment de les eines elèctriques	16



TIPUS DOCUMENT Projecte	EXPEDIENT GESUR 9/2022	DOCUMENT
ALTRES DADES Codi de verificació: 14614742203017766246 Data d'emissió: 05/04/2023 09:02:28	TIPUS / SUBTIPUS Expedients de Gestió Urbanística Projectes d'urbanització i recepció d'obres	

ESTUDI DE SEGURETAT LA COROMINA-REUS

10000089	Formació i habilitació específica per a cada eina	16
10000070	Compliment del REBT pel que fa a equips de protecció	16
10000071	Revisió de la posta a terra	16
10000072	Realitzar els treballs sobre superfícies seques	16
10000073	Disposar de quadres elèctrics secundaris	16
10000074	Reg de les zones de treball	17
10000076	Reconeixement dels materials a enderrocar	17
10000078	Evitar processos de divisió de material en sec	17
10000080	Elecció dels materials al disseny del projecte	17
10000084	Talls amb serra de trepar per via humida, amb proteccions integrades	17
10000086	Substituir els materials amb substàncies nocives	17 /18
10000103	Planificació de les àrees de treball	25
10000104	Accessos i circulació independents per a personal i maquinària	25
10000105	Anivellar la maquinària per a la realització de l'activitat	25
10000107	Limitació de la velocitat dels vehicles	25
10000108	Eliminar el soroll en origen	26
10000152	Utilitzar mitjans mecànics(grues, transpalets, plataformes elevadores) per manipular càrregues	4
10000154	Verificar nivell lumínic mínim (250 lux) a itineraris i llocs de treball	2 /8 /25
10000155	Controlar la temperatura i velocitat del vent als llocs de treball	14
10000157	Control del nivell sonor amb sonòmetre portàtil	26
10000161	Verificar que les connexions de les màquines es facin amb endolls reglamentaris	16

G09 PROTECCIONS I SENYALITZACIÓ G09.G01 COL·LOCACIÓ DE BARANES I SENYALS AMB SUPORTS METÀL·LICS

COL·LOCACIÓ D'ELEMENTS DE PROTECCIÓ I SENYALITZACIÓ AMB SUPORTS METÀL·LICS EN VIES DE CIRCULACIÓ I ZONES URBANITZADES

Avaluació de riscos

Id	Risc	P	G	A
1	CAIGUDA DE PERSONES A DIFERENT NIVELL Situació: TREBALLS DE COL·LOCACIÓ D'ELEMENTS PROPERS A DESNIVELLS	1	3	3
2	CAIGUDA DE PERSONES AL MATEIX NIVELL Situació: ITINERARIS D'OBRA IRREGULARITAT DE LA SUPERFÍCIE DE TREBALL	2	1	2
4	CAIGUDA D'OBJECTES PER MANIPULACIÓ O DE MATERIALS TRANSPORTATS Situació: TRANSPORT I MANIPULACIÓ DE MATERIALS	1	3	3
6	TREPITJADES SOBRE OBJECTES Situació: SUPERFÍCIE DE TREBALL APLECS DE MATERIAL	1	2	2
9	COPS AMB OBJECTES O EINES (TALLS) Situació: ÚS D'EINES MANUALS COL·LOCACIÓ D'ELEMENTS	2	2	3
13	SOBRESFORÇOS Situació: CARRETEIG DE MATERIALS PESATS	2	1	2
14	EXPOSICIÓ A CONDICIONS AMBIENTALS EXTREMES Situació: TREBALLS A L'EXTERIOR	1	2	2
16	EXPOSICIÓ A CONTACTES ELÈCTRICS Situació: CONTACTES DIRECTES O INDIRECTES CONTACTES EN SOLDADURA ELÈCTRICA	1	3	3
17	INHALACIÓ O INGESTIÓ DE SUBSTÀNCIES NOCIVES Situació: POLS Y PARTICULES GENERADES EN TALLS	1	2	2
25	ATROPELLAMENTS O COPS AMB VEHICLES Situació: VEHICLES PROPIS D'OBRA I ALIENS	1	3	3

P: Probabilitat (1,2,3) / G: Gravetat (1,2,3) / A: Avaluació (1,2,3,4,5)

EQUIPS PROTECCIÓ INDIVIDUAL

Codi	UA	Descripció	Riscos
H1411111	u	Casc de seguretat per a ús normal, contra cops, de polietilè amb un pes màxim de 400 g, homologat segons UNE-EN 812	1 /2 /4 /8 /9 /14 /16 /25
H1431101	u	Protector auditiu de tap d'escuma, homologat segons UNE-EN 352-2 i UNE-EN 458	14
H1445003	u	Mascareta de protecció respiratòria, homologada segons UNE-EN 140	17
H1455710	u	Parella de guants d'alta resistència al tall i a l'abrassió per a ferrallista, amb dits i palmell de cautxú rugós sobre suport de cotó, i subjecció elàstica al canell.	9



TIPUS DOCUMENT Projecte	EXPEDIENT GESUR 9/2022	DOCUMENT
ALTRES DADES Codi de verificació: 14614742203017766246 Data d'emissió: 05/04/2023 09:02:28	TIPUS / SUBTIPUS Expedients de Gestió Urbanística Projectes d'urbanització i recepció d'obres	

ESTUDI DE SEGURETAT LA COROMINA-REUS

homologats segons UNE-EN 388 i UNE-EN 420			
H145C002	u	Parella de guants de protecció contra riscos mecànics comuns de construcció nivell 3, homologats segons UNE-EN 388 i UNE-EN 420	1 / 2 / 4 / 6 / 14 / 25
H145K153	u	Parella de guants de material aïllant per a treballs elèctrics, classe 00, logotip color beix, tensió màxima 500 V, homologats segons UNE-EN 420	16
H1463253	u	Parella de botes dielèctriques resistents a la humitat, de pell rectificada, amb turmellera encoixinada sola antilliscant i antiestàtica, falca amortidora per al taló, llengüeta de manxa, de despreniment ràpid, sense ferramenta metàl·lica, amb puntera reforçada, homologades segons DIN 4843	16
H1465275	u	Parella de botes baixes de seguretat industrial per a treballs de construcció en general, resistents a la humitat, de pell rectificada, amb turmellera encoixinada, amb puntera metàl·lica, sola antilliscant, falca amortidora d'impactes al taló i sense plantilla metàl·lica, homologades segons UNE-EN ISO 20344, UNE-EN ISO 20345, UNE-EN ISO 20346 i UNE-EN ISO 20347	1 / 2 / 4 / 6 / 8 / 14 / 25
H147D405	u	Sistema anticaiguda compost per un arnès anticaiguda amb tirants, bandes secundàries, bandes subglúties, bandes de cuixa, recolzament dorsal per a subjecció, elements d'ajust, element dorsal d'enganxament d'arnès anticaiguda i sivella, incorporat a un subsistema anticaiguda de tipus lliscant sobre línia d'ancoratge flexible de llargaria 10 m, homologat segons UNE-EN 361, UNE-EN 362, UNE-EN 364, UNE-EN 365 i UNE-EN 353-2	1
H147N000	u	Faixa de protecció dorsilumbar	13
H1481343	u	Granota de treball per a construcció d'obres lineals en servei, de polièster i cotó (85%-35%), color groc, trama 240, amb butxaques interiors i tires reflectants, homologada segons UNE-EN 340	1 / 2 / 4 / 6 / 8 / 14 / 16 / 25
H1482320	u	Camisa de treball per a construcció d'obres lineals en servei, de polièster i cotó (85%-35%), color groc, homologada segons UNE-EN 340	14
H1485800	u	Armilla reflectant amb tires reflectants a la cintura, al pit i a l'esquena, homologada segons UNE-EN 471	4 / 25
H1486241	u	Casaca tipus enginyer, de polièster embuatada amb material aïllant, butxaques exteriors	14
H1487460	u	Impermeable amb jaqueta, caputxa i pantalons, per a obres públiques, de PVC soldat de 0,4 mm de gruix, de color viu, homologat segons UNE-EN 340	14

SISTEMES DE PROTECCIÓ COL·LECTIVA

Codi	UA	Descripció	Riscos
H152J105	m	Cable fiador per al cinturó de seguretat, fixat en ancoratges de servei i amb el desmuntatge inclòs	1
H152U000	m	Tanca d'advertència o abalisament d'1 m d'alçada amb malla de polietilè taronja, fixada a 1 m del perímetre del sostre amb suports d'acer allotjats amb forats al sostre	1 / 2 / 6 / 8 / 13
H153A9F1	u	Topall per a descàrrega de camions en excavacions, de 4 m d'amplada amb tauló de fusta i perfils IPN 100 clavats al terreny i amb el desmuntatge inclòs	4 / 25
H15B0007	u	Pantalla aïllant per a treballs en zones d'influència de línies elèctriques en tensió	16
HBBAA005	u	Senyal de prohibició, normalitzada amb pictograma negre sobre fons blanc, de forma circular amb cantells i banda transversal descendent d'esquerra a dreta a 45°, en color vermell, diàmetre 29 cm, amb cartell explicatiu rectangular, per ser vista fins 12 m, fixada i amb el desmuntatge inclòs	1 / 2 / 4 / 6 / 8 / 13 / 14 / 16 / 17 / 25
HBBAB115	u	Senyal de obligació, normalitzada amb pictograma blanc sobre fons blau, de forma circular amb cantells en color blanc, diàmetre 29 cm, amb cartell explicatiu rectangular, per ser vista fins 12 m, fixada i amb el desmuntatge inclòs	1 / 2 / 4 / 6 / 8 / 13 / 14 / 16 / 17 / 25
HBBAF004	u	Senyal d'advertència, normalitzada amb pictograma negre sobre fons groc, de forma triangular amb el cantell negre, costat major 41 cm, amb cartell explicatiu rectangular, per ser vista fins 12 m de distància, fixada i amb el desmuntatge inclòs	1 / 2 / 4 / 6 / 8 / 13 / 14 / 16 / 17 / 25
HBBJ0002	u	Semàfor de policarbonat, amb sistema òptic de diàmetre 210 mm amb una cara i un focus, òptica normal i lent de color ambre normal de vehicles 11/200, instal·lat i amb el desmuntatge inclòs	25

MESURES PREVENTIVES

Codi	Descripció	Riscos
I0000002	Planificar els treballs per a mantenir el màxim de temps possible les proteccions	1
I0000004	Revisió i manteniment periòdic de SPC	1
I0000005	Integrar la seguretat al disseny arquitectònic	1
I0000006	Disseny i estudi de les mesures preventives en fase de projecte	1
I0000008	Personal qualificat per a treballs en alçada	1
I0000013	Ordre i neteja	2 / 6
I0000014	Preparació i manteniment de les superfícies de treball	2 / 6



TIPUS DOCUMENT Projecte	EXPEDIENT GESUR 9/2022	DOCUMENT
ALTRES DADES Codi de verificació: 14614742203017766246 Data d'emissió: 05/04/2023 09:02:28	TIPUS / SUBTIPUS Expedients de Gestió Urbanística Projectes d'urbanització i recepció d'obres	

ESTUDI DE SEGURETAT LA COROMINA-REUS

10000015	Organització de les zones de pas i emmagatzematge	2 /6
10000025	Planificació d'àrees i llocs de treball	4
10000026	Planificació de recorreguts i maniobres per a màquines i camions	4
10000027	Elecció dels mitjans auxiliars de manteniment	4
10000028	Impedir l'accés de personal dins del radi d'acció de càrregues suspeses	4
10000029	No balancejar les càrregues suspeses	4
10000030	Suspènre i aixecar les càrregues dins de l'envolcall o flexos originals	4
10000031	Per a la manipulació de materials voluminosos i/o pesats, sol·licitar un procediment de treball específic	4
10000038	Substituir lo manual per lo mecànic	9
10000039	Planificació de compra i programa de manteniment d'eines	9
10000040	Formació de l'operari en l'ús i manteniment d'eines	9 /13
10000041	Substituir la fabricació a obra per la prefabricació a taller	9
10000042	Evitar processos de manipulació de materials a obra	9
10000055	Elecció dels equips de manteniment	13
10000056	Paletització i eines ergonòmiques	13
10000060	Suspensió de les feines en condicions extremes	14
10000062	Planificar els treballs per a realitzar-los en zones protegides	14
10000063	En cas de vent, apuntalament i fixació de tots els elements inestables	14
10000067	No treballar al costat de línies elèctriques amb cables nusos	16
10000068	Elecció i manteniment de les eines elèctriques	16
10000069	Formació i habilitació específica per a cada eina	16
10000070	Compliment del REBT pel que fa a equips de protecció	16
10000071	Revisió de la posta a terra	16
10000072	Realitzar els treballs sobre superfícies seques	16
10000073	Disposar de quadres elèctrics secundaris	16
10000078	Evitar processos de divissió de material en sec	17
10000079	Realitzar els treballs a l'aire lliure, sempre a sotavent	17
10000086	Substituir els materials amb substàncies nocives	17
10000103	Planificació de les àrees de treball	25
10000104	Accessos i circulació independents per a personal i maquinària	25
10000105	Anivellar la maquinària per a la realització de l'activitat	25
10000106	El personal no ha de descansar al costat de màquines aturades	25
10000107	Limitació de la velocitat dels vehicles	25
10000151	Per treballs en alçada utilitzar plataformes elevadores mecàniques o hidràuliques	1 /13
10000152	Utilitzar mitjans mecànics (grues, transpalets, plataformes elevadores) per manipular càrregues	4 /13
10000154	Verificar nivell lumínic mínim (250 lux) a itineraris i llocs de treball	1 /2 /6 /9 /25
10000155	Controlar la temperatura i velocitat del vent als llocs de treball	14
10000156	Detecció xarxes instal·lacions encastades o soterrades	16
10000159	Per manipular càrregues llargues amb grua, utilitzar biga de repartiment	4
10000161	Verificar que les connexions de les màquines es facin amb endolls reglamentaris	16

G10 INSTAL·LACIONS DE DRENATGE, D'EVACUACIÓ I CANALITZACIONS
G10.G02 ELEMENTS SOTERRATS (CLAVEGUERONS, POUS, DRENATGES)

XARXA HORIZONTAL D'EVACUACIÓ SOTERRADA, DE POUS DE REGISTRE, DRENATGES I DESGUASSOS, DE MATERIAL PREFABRICAT

Avaluació de riscos

Id	Risc	P	G	A
1	CAIGUDA DE PERSONES A DIFERENT NIVELL Situació: CAIGUDES EN RASES I POUS	2	3	4
2	CAIGUDA DE PERSONES AL MATEIX NIVELL Situació: IRREGULARITAT DE LA ZONA DE TREBALL	2	1	2
3	CAIGUDA D'OBJECTES PER DESPLOM, ESFONDRAENT O ENSORRAMENT Situació: CAIGUDA DE TERRA PROPERA A LA RASA O POU INESTABILITAT DEL TALÚS	2	3	4
4	CAIGUDA D'OBJECTES PER MANIPULACIÓ O DE MATERIALS TRANSPORTATS Situació: MANUTENCIÓ I COL·LOCACIÓ DE MATERIALS EN OBRA	2	2	3
6	TREPITJADES SOBRE OBJECTES Situació: APLECS DE MATERIAL IRREGULARITAT DE LA ZONA DE TREBALL	1	1	1
10	PROJECCIÓ DE FRAGMENTS O PARTÍCULES Situació: TREBALLS DE COL·LOCACIÓ Y AJUST DE MATERIALS	1	2	2
11	ATRAPAMENT PER O ENTRE OBJECTES	2	2	3



TIPUS DOCUMENT Projecte	EXPEDIENT GESUR 9/2022	DOCUMENT
ALTRES DADES Codi de verificació: 14614742203017766246 Data d'emissió: 05/04/2023 09:02:28	TIPUS / SUBTIPUS Expedients de Gestió Urbanística Projectes d'urbanització i recepció d'obres	

ESTUDI DE SEGURETAT LA COROMINA-REUS

Situació: TREBALLS DE COL·LOCACIÓ I AJUST DE MATERIALS		
13	SOBRESFORÇOS Situació: MANIPULACIÓ DE MATERIALS PESATS	2 2 3
14	EXPOSICIÓ A CONDICIONS AMBIENTALS EXTREMES Situació: TREBALLS A L'EXTERIOR	2 2 3
15	CONTACTES TÈRMICS Situació: CONTACTES DIRECTES I INDIRECTES EXISTÈNCIA D'INSTAL·LACIONS SOTERRADES	1 2 2
17	INHALACIÓ O INGESTIÓ DE SUBSTÀNCIES NOCIVES Situació: POLS, GASOS DESPRESOS DE PROCESSOS DE COL·LOCACIÓ	1 2 2
18	CONTACTES AMB SUBSTÀNCIES NOCIVES (CAUSTIQUES, CORROSIVES, IRRITANTS O AL·LÈRGENIQUES) Situació: CONTACTES AMB COLES, CIMENT	1 2 2
24	ACCIDENTS CAUSATS PER ÉSSERS VIUS Situació: MÚRIDS	1 2 2
25	ATROPELLAMENTS O COPS AMB VEHICLES Situació: VEHICLES PROPIS I ALIENS DE L'OBRA	2 3 4

P: Probabilitat (1,2,3) / G: Gravetat (1,2,3) / A: Avaluació (1,2,3,4,5)

EQUIPS PROTECCIÓ INDIVIDUAL

Codi	UA	Descripció	Riscos
H1411111	u	Casc de seguretat per a ús normal, contra cops, de polietilè amb un pes màxim de 400 g, homologat segons UNE-EN 812	1 / 2 / 3 / 4 / 6 / 10 / 11 / 14 / 15 / 18 / 24 / 25
H1421110	u	Ulleres de seguretat antiimpactes estàndard, amb muntura universal, amb visor transparent i tractament contra l'entelament, homologades segons UNE-EN 167 i UNE-EN 168	10 / 14 / 18
H1431101	u	Protector auditiu de tap d'escuma, homologat segons UNE-EN 352-2 i UNE-EN 458	14
H1432012	u	Protector auditiu d'auricular, acoblat al cap amb arnès i orelles antisoroll, homologat segons UNE-EN 352-1 i UNE-EN 458	14 / 25
H1445003	u	Mascareta de protecció respiratòria, homologada segons UNE-EN 140	17
H1459630	u	Parella de guants per a soldador, amb palmell de pell, folre interior de cotó, i màniga llarga de serratge folrada de dril fort, homologats segons UNE-EN 407 i UNE-EN 420	15
H145C002	u	Parella de guants de protecció contra riscos mecànics comuns de construcció nivell 3, homologats segons UNE-EN 388 i UNE-EN 420	1 / 2 / 3 / 4 / 6 / 10 / 11 / 14 / 24 / 25
H145E003	u	Parella de guants contra agents químics i microorganismes, homologats segons UNE-EN 374-1, -2, -3 i UNE-EN 420	18
H1463253	u	Parella de botes dielèctriques resistents a la humitat, de pell rectificada, amb turmellera encoixinada sola antilliscant i antiestàtica, falca amortidora per al taló, llengüeta de manxa, de despreniment ràpid, sense ferramenta metàl·lica, amb puntera reforçada, homologades segons DIN 4843	1
H1465275	u	Parella de botes baixes de seguretat industrial per a treballs de construcció en general, resistents a la humitat, de pell rectificada, amb turmellera encoixinada, amb puntera metàl·lica, sola antilliscant, falca amortidora d'impactes al taló i sense plantilla metàl·lica, homologades segons UNE-EN ISO 20344, UNE-EN ISO 20345, UNE-EN ISO 20346 i UNE-EN ISO 20347	1 / 2 / 3 / 4 / 6 / 10 / 11 / 14 / 15 / 18 / 24 / 25
H147N000	u	Faixa de protecció dorslumbar	13
H1481343	u	Granota de treball per a construcció d'obres lineals en servei, de polièster i cotó (65%-35%), color groc, trama 240, amb butxaques interiors i tires reflectants, homologada segons UNE-EN 340	1 / 2 / 3 / 4 / 6 / 10 / 11 / 14 / 15 / 18 / 24 / 25
H1482320	u	Camisa de treball per a construcció d'obres lineals en servei, de polièster i cotó (65%-35%), color groc, homologada segons UNE-EN 340	1 / 2 / 3 / 4 / 6 / 10 / 11 / 14 / 15 / 18 / 24 / 25
H1483344	u	Pantalons de treball per a construcció d'obres lineals en servei, de polièster i cotó (65%-35%), color groc, trama 240, amb butxaques interiors i tires reflectants, homologats segons UNE-EN 340	1 / 2 / 3 / 4 / 6 / 10 / 11 / 14 / 15 / 18 / 24 / 25
H1485800	u	Armilla reflectant amb tires reflectants a la cintura, al pit i a l'esquena, homologada segons UNE-EN 471	11 / 25
H1486241	u	Casaca tipus enginyer, de polièster embuatada amb material aïllant, butxaques exteriors	14
H1487460	u	Impermeable amb jaqueta, caputxa i pantalons, per a obres públiques, de PVC 14 soldat de 0,4 mm de gruix, de color viu, homologat segons UNE-EN 340	

MITJANS AUXILIARS D'UTILITAT PREVENTIVA

Codi	UA	Descripció	Riscos
HX11X022	u	Passadís de protecció prefabricat metàl·lic amb sistema de seguretat amb tots els	1



TIPUS DOCUMENT Projecte	EXPEDIENT GESUR 9/2022	DOCUMENT
ALTRES DADES Codi de verificació: 14614742203017766246 Data d'emissió: 05/04/2023 09:02:28	TIPUS / SUBTIPUS Expedients de Gestió Urbanística Projectes d'urbanització i recepció d'obres	

ESTUDI DE SEGURETAT LA COROMINA-REUS

requisits reglamentaris, de llargària 2,5 m, d'amplària 1,1 m, amb paviment de entramat de platines metàl·liques i rampes articulades, baranes metàl·liques reglamentàries

SISTEMES DE PROTECCIÓ COL·LECTIVA

Codi	UA	Descripció	Riscos
H1511212	m2	Protecció de talús amb malla metàl·lica i làmina de polietilè ancorada amb barres d'acer amb cables, amb una malla de triple torsió, de 80 mm de pas de malla i 2,4 mm de diàmetre i làmina de polietilè d'alta densitat de 2 mm de gruix	3
H1522111	m	Barana de protecció en el perímetre de la coronació d'excavacions, d'alçària 1 m, amb travesser superior, travesser intermedi i muntants de tub metàl·lic de 2,3", sòcol de post de fusta, ancorada al terreny amb daus de formigó i amb el desmuntatge inclòs	1
H1529013	m	Pantalla de protecció contra desprendiments de la capa superficial del mantell vegetal, per mitja vessant, d'alçària 2 m amb xarxa de seguretat normalitzada UNE-EN 1263-1, posts de perfils IPN 140 encastats a terra i subjecció amb cables d'acer de diàmetre 3 mm i amb el desmuntatge inclòs	3
H152R013	m	Estacada de protecció contra desprendiments del terreny, per mitja vessant, d'alçària 3 m, amb malla galvanitzada de torsió triple i malla electrosoldada de barres corrugades d'acer sobre pals de perfils d'acer IPN 140 encastats a terra i subjectada amb cables d'acer de diàmetre 10 mm i amb el desmuntatge inclòs	3
H152U000	m	Tanca d'avertència o abalisament d'1 m d'alçada amb malla de polietilè taronja, fixada a 1 m del perímetre del sostre amb suports d'acer allotjats amb forats al sostre	1 /25
H152V017	m3	Barrera de seguretat contra esllavissades en coronacions de rases i excavacions amb les terres deixades a la vora i amb el desmuntatge inclòs	3
HBBAA005	u	Senyal de prohibició, normalitzada amb pictograma negre sobre fons blanc, de forma circular amb cantells i banda transversal descendent d'esquerra a dreta a 45°, en color vermell, diàmetre 29 cm, amb cartell explicatiu rectangular, per ser vista fins 12 m, fixada i amb el desmuntatge inclòs	1 /2 /3 /4 /6 /10 /11 /13 /14 /15 /17 /18 /24 /25
HBBAB115	u	Senyal de obligació, normalitzada amb pictograma blanc sobre fons blau, de forma circular amb cantells en color blanc, diàmetre 29 cm, amb cartell explicatiu rectangular, per ser vista fins 12 m, fixada i amb el desmuntatge inclòs	1 /2 /3 /4 /6 /10 /11 /13 /14 /15 /17 /18 /24 /25
HBBAF004	u	Senyal d'avertència, normalitzada amb pictograma negre sobre fons groc, de forma triangular amb el cantell negre, costat major 41 cm, amb cartell explicatiu rectangular, per ser vista fins 12 m de distància, fixada i amb el desmuntatge inclòs	1 /2 /3 /4 /6 /10 /11 /13 /14 /15 /17 /18 /24 /25
HBBJ0002	u	Semàfor de policarbonat, amb sistema òptic de diàmetre 210 mm amb una cara i un focus, òptica normal i lent de color ambre normal de vehicles 11/200, instal·lat i amb el desmuntatge inclòs	25

MESURES PREVENTIVES

Codi	Descripció	Riscos
I0000002	Planificar els treballs per a mantenir el màxim de temps possible les proteccions	1
I0000003	Itineraris preestablerts i balissats per al personal	1
I0000004	Revisió i manteniment periòdic de SPC	1 /3 /25
I0000012	Assegurar les escales de mà	1
I0000013	Ordre i neteja	2 /6
I0000014	Preparació i manteniment de les superfícies de treball	1 /2 /6
I0000015	Organització de les zones de pas i emmagatzematge	2 /6
I0000020	No realitzar treballs a la mateixa vertical	3
I0000023	Solicitar dades de les característiques físiques de les terres	3
I0000024	Execució de treballs a l'interior de rases per equips	3
I0000025	Planificació d'àrees i llocs de treball	1 /3 /4 /25
I0000026	Planificació de recorreguts i maniobres per a màquines i camions	3 /4
I0000027	Elecció dels mitjans auxiliars de manteniment	4
I0000028	Impedir l'accés de personal dins del radi d'acció de càrregues suspeses	4
I0000029	No balancejar les càrregues suspeses	4
I0000030	Suspendre i aixecar les càrregues dins de l'envolcall o fleixos originals	4
I0000031	Per a la manipulació de materials voluminosos i/o pesats, sol·licitar un procediment de treball específic	4
I0000038	Substituir lo manual per lo mecànic	10
I0000039	Planificació de compra i programa de manteniment d'eines	11
I0000044	Evitar processos de tallat de materials a l'obra	10
I0000045	Formació	10 /11 /13 /18
I0000046	Evitar processos d'ajust en obra	10
I0000047	Planificació i procediments per a la càrrega i descàrrega de materials	11



TIPUS DOCUMENT Projecte	EXPEDIENT GESUR 9/2022	DOCUMENT
ALTRES DADES Codi de verificació: 14614742203017766246 Data d'emissió: 05/04/2023 09:02:28	TIPUS / SUBTIPUS Expedients de Gestió Urbanística Projectes d'urbanització i recepció d'obres	

ESTUDI DE SEGURETAT LA COROMINA-REUS

10000048	No treballar al costat de paraments acabats de fer (< 48 h)	11
10000050	No treballar ni estar al radi d'acció de les càrregues suspeses	11
10000056	Paletització i eines ergonòmiques	13
10000059	Elecció dels materials alternatius poc pesats i més manegables	13
10000080	Suspensió de les feines en condicions extremes	14
10000081	Rotació dels llocs de treball	14
10000082	Planificar els treballs per a realitzar-los en zones protegides	14
10000087	No treballar al costat de línies elèctriques amb cables nusos	15
10000088	Elecció i manteniment de les eines elèctriques	15
10000089	Formació i habilitació específica per a cada eina	15
10000070	Compliment del REBT pel que fa a equips de protecció	15
10000071	Revisió de la posta a terra	15
10000072	Realitzar els treballs sobre superfícies seques	15
10000073	Disposar de quadres elèctrics secundaris	15
10000074	Reg de les zones de treball	17
10000078	Evitar processos de divisió de material en sec	17
10000079	Realitzar els treballs a l'aire lliure, sempre a sotavent	17
10000085	Ventilació de les zones de treball	17
10000086	Substituir els materials amb substàncies nocives	17 /18
10000101	Actuacions prèvies de desparasitació i desratització	24
10000102	Procediment previ de treball	24
10000103	Planificació de les àrees de treball	25
10000104	Accessos i circulació independents per a personal i maquinària	25
10000105	Anivellar la maquinària per a la realització de l'activitat	25
10000106	El personal no ha de descansar al costat de màquines aturades	25
10000107	Limitació de la velocitat dels vehicles	25
10000152	Utilitzar mitjans mecànics(grues, transpalets, plataformes elevadores) per manipular càrregues	3 /4 /11 /13
10000154	Verificar nivell lumínic mínim (250 lux) a itineraris i llocs de treball	1 /2 /6
10000155	Controlar la temperatura i velocitat del vent als llocs de treball	14

G12 CANONADES PER A GASOS I FLUIDS
G12.G01 TUBS MUNTATS SUPERFICIALMENT

TUBS MUNTATS SUPERFICIALMENT

Avaluació de riscos

Id	Risc	P	G	A
1	CAIGUDA DE PERSONES A DIFERENT NIVELL Situació: TREBALLS EN ALÇADA PER AL MUNTATGE D'EQUIPS (DIPÒSITS, VÁLVULES,ETC.)	2	3	4
2	CAIGUDA DE PERSONES AL MATEIX NIVELL Situació: ITINERARIS A OBRA	1	2	2
4	CAIGUDA D'OBJECTES PER MANIPULACIÓ O DE MATERIALS TRANSPORTATS Situació: EN MANIPULACIÓ D'EINES I EQUIPS EN MANTENIMENT DE MATERIAL	1	3	3
6	TREPITJADES SOBRE OBJECTES Situació: EN ITINERARIS A OBRA	2	1	2
9	COPS AMB OBJECTES O EINES (TALLS) Situació: AMB EQUIPS, EINES EN PROCÉS DE DESEMBALATGE D'EQUIPS	3	1	3
10	PROJECCIÓ DE FRÀGMENTS O PARTÍCULES Situació: PER ÚS DE RADIAL EN PROVES DE CÀRREGA FIXACIÓ DE SUPORTS SOLDADURA ELÈCTRICA	3	2	4
11	ATRAPAMENT PER O ENTRE OBJECTES Situació: EN LA COL·LOCACIÓ D'ELEMENTS PESANTS (DIPÒSITS)	2	2	3
12	ATRAPAMENT PER BOLCADA DE MÀQUINES, TRACTORS O VEHICLES Situació: EN LA COL·LOCACIÓ D'ELEMENTS PESANTS (DIPÒSITS)	1	3	3
13	SOBRESFORÇOS Situació: MANIPULACIÓ MANUAL	2	2	3
14	EXPOSICIÓ A CONDICIONS AMBIENTALS EXTREMES Situació: TREBALLS A L'EXTERIOR I LLOCS TANCATS	2	2	3
15	CONTACTES TÈRMICS Situació: SOLDADURES	2	2	3



TIPUS DOCUMENT Projecte	EXPEDIENT GESUR 9/2022	DOCUMENT
ALTRES DADES Codi de verificació: 14614742203017766246 Data d'emissió: 05/04/2023 09:02:28	TIPUS / SUBTIPUS Expedients de Gestió Urbanística Projectes d'urbanització i recepció d'obres	

ESTUDI DE SEGURETAT LA COROMINA-REUS

PER FLUIDS CALENTS		
16	EXPOSICIÓN A CONTACTES ELÈCTRICS Situació: CONTACTES DIRECTES I INDIRECTES	1 3 3
17	INHALACIÓ O INGESTIÓ DE SUBSTÀNCIES NOCIVES Situació: GASOS SOLDADURA ELÈCTRICA FUITES DE GAS GASOS DE COMBUSTIÓ EN LLOCS TANCATS ÚS DE RADIAL	2 3 4
18	CONTACTES AMB SUBSTÀNCIES NOCIVES (CAUSTIQUES, CORROSIVES, IRRITANTS O AL-LERGÈNIQUES) Situació: COLES LIQUATS DEL PETROLI	0 1 2 2
20	EXPLOSIONS Situació: OXIACETILÈ PROVES DE CÀRREGA RECIPIENTS A PRESSIÓ	1 3 3
21	INCENDIS Situació: PER ESPURNES EN PROCÉS DE PURGATGE PER FUITES DE COMBUSTIBLE PER TREBALLS DE SOLDADURA	1 3 3

P: Probabilitat (1,2,3) / G: Gravetat (1,2,3) / A: Avaluació (1,2,3,4,5)

EQUIPS PROTECCIÓ INDIVIDUAL

Codi	UA	Descripció	Riscos
H1411111	u	Casc de seguretat per a ús normal, contra cops, de polietilè amb un pes màxim de 400 g, homologat segons UNE-EN 812	1 / 2 / 4 / 6 / 8 / 10 / 11 / 12 / 14 / 15 / 16 / 18 / 20 / 21
H1421110	u	Ulleres de seguretat antiimpactes estàndard, amb muntura universal, amb visor transparent i tractament contra l'entelament, homologades segons UNE-EN 167 i UNE-EN 168	10 / 14 / 18
H142AC60	u	Pantalla facial per a soldadura elèctrica, amb marc abatible de mà i suport de polièster reforçat amb fibra de vidre vulcanitzada d'1,35 mm de gruix, amb visor inactínic semifosc amb protecció DIN 12, homologada segons UNE-EN 175	10
H1431101	u	Protector auditiu de tap d'escuma, homologat segons UNE-EN 352-2 i UNE-EN 458	14
H1445003	u	Mascareta de protecció respiratòria, homologada segons UNE-EN 140	17
H1459630	u	Parella de guants per a soldador, amb palmell de pell, folre interior de cotó, i màniga llarga de serratge folrada de dril fort, homologats segons UNE-EN 407 i UNE-EN 420	10 / 15
H145C002	u	Parella de guants de protecció contra riscos mecànics comuns de construcció nivell 3, homologats segons UNE-EN 388 i UNE-EN 420	1 / 2 / 4 / 6 / 8 / 10 / 11 / 12 / 14 / 20 / 21
H145E003	u	Parella de guants contra agents químics i microorganismes, homologats segons UNE-EN 374-1, -2, -3 i UNE-EN 420	18
H145K153	u	Parella de guants de material aïllant per a treballs elèctrics, classe 00, logotip color beix, tensió màxima 500 V, homologats segons UNE-EN 420	16
H1463253	u	Parella de botes dielèctriques resistents a la humitat, de pell rectificada, amb turmellera encoixinada sola antiliscant i antiestàtica, falca amortidora per al taló, llengüeta de manxa, de despreniment ràpid, sense ferramenta metàl·lica, amb puntera reforçada, homologades segons DIN 4943	16
H1465275	u	Parella de botes baixes de seguretat industrial per a treballs de construcció en general, resistents a la humitat, de pell rectificada, amb turmellera encoixinada, amb puntera metàl·lica, sola antiliscant, falca amortidora d'impactes al taló i sense plantilla metàl·lica, homologades segons UNE-EN ISO 20344, UNE-EN ISO 20345, UNE-EN ISO 20346 i UNE-EN ISO 20347	1 / 2 / 4 / 6 / 8 / 10 / 11 / 14 / 15 / 18 / 20 / 21
H147D405	u	Sistema anticaiguda compost per un arnès anticaiguda amb tirants, bandes secundàries, bandes subglúties, bandes de cuixa, recolzament dorsal per a subjecció, elements d'ajust, element dorsal d'enganxament d'arnès anticaiguda i sivella, incorporat a un subsistema anticaiguda de tipus lliscant sobre línia d'ancoratge flexible de llargaria 10 m, homologat segons UNE-EN 361, UNE-EN 362, UNE-EN 364, UNE-EN 365 i UNE-EN 353-2	1
H147K802	u	Sistema de subjecció en posició de treball i prevenció de pèrdua d'equilibri, compost d'una banda de cintura, sivella, recolzament dorsal, elements d'enganxament, connector, element d'amarrament del sistema d'ajust de longitud, homologat segons UNE-EN 358, UNE-EN 362, UNE-EN 354 i UNE-EN 364	1
H147N000	u	Faixa de protecció dorsolumbar	13
H1481442	u	Granota de treball per a muntatges i/o treballs mecànics, de polièster i cotó (65%-35%), color blau vergara, trama 240, amb butxaques interiors, homologada segons UNE-EN 340	1 / 2 / 4 / 6 / 8 / 10 / 11 / 14 / 15 / 18 / 20 / 21



TIPUS DOCUMENT Projecte	EXPEDIENT GESUR 9/2022	DOCUMENT
ALTRES DADES Codi de verificació: 14614742203017766246 Data d'emissió: 05/04/2023 09:02:28	TIPUS / SUBTIPUS Expedients de Gestió Urbanística Projectes d'urbanització i recepció d'obres	

ESTUDI DE SEGURETAT LA COROMINA-REUS

H1482422	u	Camisa de treball per a muntatges i/o treballs mecànics, soldadors i/o treballadors de tubs, de polièster i cotó (65%-35%), color blavenc amb butxaques interiors, trama 240, homologada segons UNE-EN 340	14
H1485800	u	Armillà reflectant amb tires reflectants a la cintura, al pit i a l'esquena, homologada segons UNE-EN 471	4 /11 /12
H1486241	u	Casaca tipus enginyer, de polièster embuatada amb material aïllant, butxaques exteriors	14
H1487460	u	Impermeable amb jaqueta, caputxa i pantalons, per a obres públiques, de PVC soldat de 0,4 mm de gruix, de color viu, homologat segons UNE-EN 340	14
H1488580	u	Davantall per a soldador, de serratge, homologat segons UNE-EN 340, UNE-EN 470-1 i UNE-EN 348	10

MITJANS AUXILIARS D'UTILITAT PREVENTIVA

Codi	UA	Descripció	Riscos
HX11X003	u	Bastida modular amb estructura tubular i sistema de seguretat amb tots els requisits reglamentaris en previsió de caigudes per a la realització d'estructures, tancaments, cobertes, i altres treballs en alçada	1
HX11X004	u	Barana definitiva, prevista en projecte, per a protecció de caigudes a diferent nivell	1

SISTEMES DE PROTECCIÓ COL-LECTIVA

Codi	UA	Descripció	Riscos
H1512010	m2	Protecció de projecció de partícules incandescents amb manta ignífuga, xarxa de seguretat normalitzada (UNE-EN 1263-1) poliamida no regenerada, de tenacitat alta, nuada amb corda perimetral de poliamida i corda de cosit de 12 mm de diàmetre i amb el desmuntatge inclòs	10 /15 /21
H1512013	m2	Protecció col·lectiva vertical dels laterals dels forats de les escales en tota l'alçada amb xarxa-teló normalitzada (UNE-EN 1263-1) de poliamida no regenerada, de tenacitat alta nuada amb corda perimetral de poliamida, ancoratge de flex perforat i clau d'impacte d'acer i corda de cosit de 8 mm de diàmetre i amb el desmuntatge inclòs	1
H151A1K1	m2	Protecció col·lectiva horitzontal d'obertures amb xarxa per a proteccions superficials contra caigudes, de fil trenat de poliamida no regenerada, de tenacitat alta, de 4 mm de diàmetre, 80x80 mm de pas de malla, corda perimetral de poliamida de 12 mm de diàmetre nuada a la xarxa, fixada amb flex i tacs d'expansió i amb el desmuntatge inclòs	1
H151AJ01	m2	Protecció horitzontal d'obertures d'1 m de diàmetre com a màxim, en sostres, amb fusta i amb el desmuntatge inclòs	1
H1521431	m	Barana de protecció per a escales, d'alçària 1 m, amb travesser de tauló de fusta fixada amb suports de muntant metàl·lic amb mordassa per al sostre i amb el desmuntatge inclòs	1
H152J105	m	Cable fiador per al cinturó de seguretat, fixat en ancoratges de servei i amb el desmuntatge inclòs	1
H152M671	m	Barana de protecció prefabricada per a forats d'ascensor, d'alçària 1 m, fixada amb cargols d'ataconat als brancals de fàbrica i amb el desmuntatge inclòs	1
H152N881	m	Barana de protecció sobre sostre o llosa, d'alçària 1 m, enjovada en cèrcol perimetral de formigó cada 2,5 m i amb el desmuntatge inclòs	1
H152U000	m	Tanca d'advertència o abalisament d'1 m d'alçada amb malla de polietilè taronja, fixada a 1 m del perímetre del sostre amb suports d'acer allotjats amb forats al sostre	18
H153A9F1	u	Topall per a descàrrega de camions en excavacions, de 4 m d'amplada amb tauló de fusta i perfils IPN 100 clavats al terreny i amb el desmuntatge inclòs	12
H15A2017	u	Extractor localitzat de gasos contaminants en treballs de soldadura amb velocitat de captura de 0,5 a 1 m/s, col·locat	17
H15B0007	u	Pantalla aïllant per a treballs en zones d'influència de línies elèctriques en tensió	16
H15B6006	u	Aïllant de caubú per a conductor de línia elèctrica en tensió, de llargària 3 m	16
HBBA005	u	Senyal de prohibició, normalitzada amb pictograma negre sobre fons blanc, de forma circular amb cantells i banda transversal descendent d'esquerra a dreta a 45°, en color vermell, diàmetre 29 cm, amb cartell explicatiu rectangular, per ser vista fins 12 m, fixada i amb el desmuntatge inclòs	1 /2 /4 /6 /9 /10 /11 /12 /13 /14 /15 /16 /17 /18 /20 /21
HBBA007	u	Senyal de prohibició, normalitzada amb pictograma negre sobre fons blanc, de forma circular amb cantells i banda transversal descendent d'esquerra a dreta a 45°, en color vermell, diàmetre 10 cm, amb cartell explicatiu rectangular, per ser vista fins 3 m, fixada i amb el desmuntatge inclòs	1
HBBAB115	u	Senyal de obligació, normalitzada amb pictograma blanc sobre fons blau, de forma circular amb cantells en color blanc, diàmetre 29 cm, amb cartell explicatiu rectangular, per ser vista fins 12 m, fixada i amb el desmuntatge inclòs	1 /2 /4 /6 /9 /10 /11 /12 /13 /14 /15 /16 /17 /18 /20 /21



TIPUS DOCUMENT Projecte	EXPEDIENT GESUR 9/2022	DOCUMENT
ALTRES DADES Codi de verificació: 14614742203017766246 Data d'emissió: 05/04/2023 09:02:28	TIPUS / SUBTIPUS Expedients de Gestió Urbanística Projectes d'urbanització i recepció d'obres	

ESTUDI DE SEGURETAT LA COROMINA-REUS

HBBAC005	u	Senyal indicativa de la ubicació d'equips d'extinció d'incendis, normalitzada amb pictograma blanc sobre fons vermell, de forma rectangular o quadrada, costat major 29 cm, per ser vista fins 12 m de distància, fixada i amb el desmuntatge inclòs	20 /21
HBBAE001	u	Rètol adhesiu (MIE-RAT.10) de maniobra per a quadre o pupitre de control elèctric, adherit	16
HBBAF004	u	Senyal d'avertència, normalitzada amb pictograma negre sobre fons groc, de forma triangular amb el cantell negre, costat major 41 cm, amb cartell explicatiu rectangular, per ser vista fins 12 m de distància, fixada i amb el desmuntatge inclòs	1 /2 /4 /6 /9 /10 /11 /12 /13 /14 /15 /16 /17 /18 /20 /21
HM31161J	u	Extintor de pols seca, de 6 kg de càrrega, amb pressió incorporada, pintat, amb suport a la paret i amb el desmuntatge inclòs	10 /20 /21

MESURES PREVENTIVES

Codi	Descripció	Riscos
10000003	Itineraris preestablerts i balissats per al personal	1
10000004	Revisió i manteniment periòdic de SPC	1
10000006	Disseny i estudi de les mesures preventives en fase de projecte	1
10000007	Adoptar les mesures preventives necessàries per al manteniment correcte posterior	1
10000012	Assegurar les escales de mà	1
10000013	Ordre i neteja	2 /6 /17
10000014	Preparació i manteniment de les superfícies de treball	2 /6
10000015	Organització de les zones de pas i emmagatzematge	2 /6
10000020	No realitzar treballs a la mateixa vertical	4
10000025	Planificació d'àrees i llocs de treball	4
10000026	Planificació de recorreguts i maniobres per a màquines i camions	4
10000027	Elecció dels mitjans auxiliars de manteniment	4
10000028	Impedir l'accés de personal dins del radi d'acció de càrregues suspeses	4
10000029	No balancejar les càrregues suspeses	4
10000030	Suspendre i aixecar les càrregues dins de l'envolcall o fletxos originals	4 /11
10000031	Per a la manipulació de materials voluminosos i/o pesats, sol·licitar un procediment de treball específic	4
10000033	Sol·licitar habilitació professional del personal encarregat del manteniment de l'obra	4
10000038	Substituir lo manual per lo mecànic	9
10000039	Planificació de compra i programa de manteniment d'eines	9 /11
10000040	Formació de l'operari en l'ús i manteniment d'eines	9
10000042	Evitar processos de manipulació de materials a obra	9
10000044	Evitar processos de tallat de materials a l'obra	10
10000045	Formació	10 /12 /13 /18 /21
10000046	Evitar processos d'ajust en obra	10
10000047	Planificació i procediments per a la càrrega i descàrrega de materials	11
10000050	No treballar ni estar al radi d'acció de les càrregues suspeses	11
10000051	Adequació dels recorreguts de la maquinària	12
10000053	Procediment d'utilització de la maquinària	12
10000054	Ús de recolzaments hidràulics	12
10000055	Elecció dels equips de manteniment	13
10000056	Paletització i eines ergonòmiques	13
10000058	Adaptar la feina a les característiques individuals de la persona que la realitza	13
10000059	Elecció dels materials alternatius poc pesats i més manegables	13
10000060	Suspensió de les feines en condicions extremes	14
10000061	Rotació dels llocs de treball	14 /17
10000062	Planificar els treballs per a realitzar-los en zones protegides	14
10000065	Evitar procés de soldadura a l'obra	15
10000067	No treballar al costat de línies elèctriques amb cables nusos	16
10000068	Elecció i manteniment de les eines elèctriques	16
10000069	Formació i habilitació específica per a cada eina	16
10000070	Compliment del REBT pel que fa a equips de protecció	16
10000071	Revisió de la posta a terra	16
10000072	Realitzar els treballs sobre superfícies seques	16
10000073	Disposar de quadres elèctrics secundaris	16
10000078	Evitar processos de divissió de material en sec	17
10000079	Realitzar els treballs a l'aire lliure, sempre a sotavent	17
10000080	Elecció dels materials al disseny del projecte	17
10000082	Aïllament del procés	17
10000083	Dispositius d'alarma	17
10000085	Ventilació de les zones de treball	17
10000086	Substituir els materials amb substàncies nocives	17 /18



TIPUS DOCUMENT Projecte	EXPEDIENT GESUR 9/2022	DOCUMENT
ALTRES DADES Codi de verificació: 14614742203017766246 Data d'emissió: 05/04/2023 09:02:28	TIPUS / SUBTIPUS Expedients de Gestió Urbanística Projectes d'urbanització i recepció d'obres	

ESTUDI DE SEGURETAT LA COROMINA-REUS

10000091	No soldar sobre contenidors de materials inflamables o explosius (pintures, dissolvents, etc)	20
10000092	Utilitzar aigua sabonosa per a detectar fuites de gas	20
10000093	Evitar unions de mangueres amb filferros	20
10000094	Revisió periòdica dels equips de treball	20
10000095	Impedir el contacte de l'acetilè amb el coure	20
10000096	No fumar	20
10000099	Establir una zona de protecció de radi 10 m, en treballs de soldadura i tall amb serra radial	20 /21
10000151	Per treballs en alçada utilitzar plataformes elevadores mecàniques o hidràuliques	1 /4 /13
10000152	Utilitzar mitjans mecànics(grues, transpalets, plataformes elevadores) per manipular càrregues	4 /13
10000154	Verificar nivell lumínic mínim (250 lux) a itineraris i llocs de treball	2 /8 /9
10000155	Controlar la temperatura i velocitat del vent als llocs de treball	14
10000181	Verificar que les connexions de les màquines es facin amb endolls reglamentaris	16
10000185	En manipular sistemes elèctrics, connexions, etc, verificar que les línies no estan en tensió	21

G12.G02 TUBS MUNTATS SOTERRATS

TUBS MUNTATS SOTERRATS

Avaluació de riscos

Id	Risc	P	G	A
1	CAIGUDA DE PERSONES A DIFERENT NIVELL Situació: TREBALLS EN ALÇADA PER AL MUNTATGE D'EQUIPS (DIPÒSITS, VÁLVULES,ETC.)	2	3	4
2	CAIGUDA DE PERSONES AL MATEIX NIVELL Situació: ITINERARIS A OBRA	1	2	2
4	CAIGUDA D'OBJECTES PER MANIPULACIÓ O DE MATERIALS TRANSPORTATS Situació: EN MANIPULACIÓ D'EINES I EQUIPS EN MANTENIMENT DE MATERIAL	1	3	3
6	TREPITJADES SOBRE OBJECTES Situació: EN ITINERARIS A OBRA	2	1	2
9	COPS AMB OBJECTES O EINES (TALLS) Situació: AMB EQUIPS, EINES EN PROCÉS DE DESEMBALATGE D'EQUIPS	3	1	3
10	PROJECCIÓ DE FRAGMENTS O PARTÍCULES Situació: PER ÚS DE RADIAL EN PROVES DE CÀRREGA FIXACIÓ DE SUPORTS SOLDADURA ELÈCTRICA	3	2	4
11	ATRAPAMENT PER O ENTRE OBJECTES Situació: EN LA COL·LOCACIÓ D'ELEMENTS PESANTS (DIPÒSITS)	2	2	3
12	ATRAPAMENT PER BOLCADA DE MÀQUINES, TRACTORS O VEHICLES Situació: EN LA COL·LOCACIÓ D'ELEMENTS PESANTS (DIPÒSITS)	1	3	3
13	SOBRESFORÇOS Situació: MANIPULACIÓ MANUAL	2	2	3
14	EXPOSICIÓ A CONDICIONS AMBIENTALS EXTREMES Situació: TREBALLS A L'EXTERIOR I LLOCS TANCATS	2	2	3
15	CONTACTES TÈRMICS Situació: SOLDADURES PER FLUIDS CALENTS	2	2	3
16	EXPOSICIÓ A CONTACTES ELÈCTRICS Situació: CONTACTES DIRECTES I INDIRECTES	1	3	3
17	INHALACIÓ O INGESTIÓ DE SUBSTÀNCIES NOCIVES Situació: GASOS SOLDADURA ELÈCTRICA FUITES DE GAS GASOS DE COMBUSTIÓ EN LLOCS TANCATS ÚS DE RADIAL	2	3	4
18	CONTACTES AMB SUBSTÀNCIES NOCIVES (CAUSTIQUES, CORROSIVES, IRRITANTS O AL·LÈRGENIQUES) Situació: COLES LIQUATS DEL PETROLI	1	2	2
20	EXPLOSIONS Situació: OXIACETILÈ PROVES DE CÀRREGA, RECIPIENTS A PRESSIÓ	1	3	3



TIPUS DOCUMENT Projecte	EXPEDIENT GESUR 9/2022	DOCUMENT
ALTRES DADES Codi de verificació: 14614742203017766246 Data d'emissió: 05/04/2023 09:02:28	TIPUS / SUBTIPUS Expedients de Gestió Urbanística Projectes d'urbanització i recepció d'obres	

ESTUDI DE SEGURETAT LA COROMINA-REUS

21	INCENDIS	1	3	3
Situació: PER ESPURNES EN PROCÉS DE PURGATGE PER FUITES DE COMBUSTIBLE PER TREBALLS DE SOLDADURA				
P: Probabilitat (1,2,3) / G: Gravetat (1,2,3) / A: Avaluació (1,2,3,4,5)				

EQUIPS PROTECCIÓ INDIVIDUAL

Codi	UA	Descripció	Riscos
H1411111	u	Casc de seguretat per a ús normal, contra cops, de polietilè amb un pes màxim de 400 g, homologat segons UNE-EN 812	1 / 2 / 4 / 6 / 8 / 10 / 11 / 12 / 14 / 15 / 16 / 18 / 20 / 21
H1421110	u	Ulleres de seguretat antiimpactes estàndard, amb muntura universal, amb visor transparent i tractament contra l'entelament, homologades segons UNE-EN 167 i UNE-EN 168	10 / 14 / 18
H142AC80	u	Pantalla facial per a soldadura elèctrica, amb marc abatible de mà i suport de polièster reforçat amb fibra de vidre vulcanitzada d'1,35 mm de gruix, amb visor inactínic semifosc amb protecció DIN 12, homologada segons UNE-EN 175	10
H1431101	u	Protector auditiu de tap d'escuma, homologat segons UNE-EN 352-2 i UNE-EN 458	14
H1445003	u	Mascareta de protecció respiratòria, homologada segons UNE-EN 140	17
H1459630	u	Parella de guants per a soldador, amb palmell de pell, folre interior de cotó, i màniga llarga de serratge folrada de dril fort, homologats segons UNE-EN 407 i UNE-EN 420	10 / 15
H145C002	u	Parella de guants de protecció contra riscos mecànics comuns de construcció nivell 3, homologats segons UNE-EN 388 i UNE-EN 420	1 / 2 / 4 / 6 / 8 / 10 / 11 / 12 / 14 / 20 / 21
H145E003	u	Parella de guants contra agents químics i microorganismes, homologats segons UNE-EN 374-1, -2, -3 i UNE-EN 420	18
H145K153	u	Parella de guants de material aïllant per a treballs elèctrics, classe 00, logotip color beix, tensió màxima 500 V, homologats segons UNE-EN 420	16
H1463253	u	Parella de botes dielèctriques resistents a la humitat, de pell rectificada, amb turmellera encoixinada sola antilliscant i antiestàtica, falca amortidora per al taló, llengüeta de manxa, de despreniment ràpid, sense ferramenta metàl·lica, amb puntera reforçada, homologades segons DIN 4843	16
H1465275	u	Parella de botes baixes de seguretat industrial per a treballs de construcció en general, resistents a la humitat, de pell rectificada, amb turmellera encoixinada, amb puntera metàl·lica, sola antilliscant, falca amortidora d'impactes al taló i sense plantilla metàl·lica, homologades segons UNE-EN ISO 20344, UNE-EN ISO 20345, UNE-EN ISO 20346 i UNE-EN ISO 20347	1 / 2 / 4 / 6 / 8 / 10 / 11 / 14 / 15 / 18 / 20 / 21
H147D405	u	Sistema anticaiguda compost per un arnès anticaiguda amb tirants, bandes secundàries, bandes subglúties, bandes de cuixa, recolzament dorsal per a subjecció, elements d'ajust, element dorsal d'enganxament d'arnès anticaiguda i sivella, incorporat a un subsistema anticaiguda de tipus lliscant sobre línia d'ancoratge flexible de llargaria 10 m, homologat segons UNE-EN 361, UNE-EN 362, UNE-EN 364, UNE-EN 365 i UNE-EN 353-2	1
H147K802	u	Sistema de subjecció en posició de treball i prevenció de pèrdua d'equilibri, compost d'una banda de cintura, sivella, recolzament dorsal, elements d'enganxament, connector, element d'amarrament del sistema d'ajust de longitud, homologat segons UNE-EN 358, UNE-EN 362, UNE-EN 354 i UNE-EN 364	1
H147N000	u	Faixa de protecció dorsolumbar	13
H1481442	u	Granota de treball per a muntatges i/o treballs mecànics, de polièster i cotó (65%-35%), color blau vergara, trama 240, amb butxaques interiors, homologada segons UNE-EN 340	1 / 2 / 4 / 6 / 8 / 10 / 11 / 14 / 15 / 18 / 20 / 21
H1482422	u	Camisa de treball per a muntatges i/o treballs mecànics, soldadors i/o treballadors de tubs, de polièster i cotó (65%-35%), color blavenc amb butxaques interiors, trama 240, homologada segons UNE-EN 340	14
H1485800	u	Armill reflectant amb tires reflectants a la cintura, al pit i a l'esquena, homologada segons UNE-EN 471	4 / 11 / 12
H1486241	u	Casaca tipus enginyer, de polièster embuatada amb material aïllant, butxaques exteriors	14
H1487460	u	Impermeable amb jaqueta, caputxa i pantalons, per a obres públiques, de PVC soldat de 0,4 mm de gruix, de color viu, homologat segons UNE-EN 340	14
H1488580	u	Davantall per a soldador, de serratge, homologat segons UNE-EN 340, UNE-EN 470-1 i UNE-EN 348	10

SISTEMES DE PROTECCIÓ COL·LECTIVA

Codi	UA	Descripció	Riscos
H1511212	m2	Protecció de talús amb malla metàl·lica i làmina de polietilè ancorada amb barres	1



TIPUS DOCUMENT Projecte	EXPEDIENT GESUR 9/2022	DOCUMENT
ALTRES DADES Codi de verificació: 14614742203017766246 Data d'emissió: 05/04/2023 09:02:28	TIPUS / SUBTIPUS Expedients de Gestió Urbanística Projectes d'urbanització i recepció d'obres	

ESTUDI DE SEGURETAT LA COROMINA-REUS

		d'acer amb cables, amb una malla de triple torsió, de 80 mm de pas de malla i 2,4 mm de diàmetre i làmina de polietilè d'alta densitat de 2 mm de gruix	
H1512D10	m2	Protecció de projecció de partícules incandescents amb manta ignífuga, xarxa de seguretat normalitzada (UNE-EN 1263-1) poliamida no regenerada, de tenacitat alta, nuada amb corda perimetral de poliamida i corda de cosit de 12 mm de diàmetre i amb el desmuntatge inclòs	10 /15 /21
H151A1K1	m2	Protecció col·lectiva horitzontal d'obertures amb xarxa per a proteccions superficials contra caigudes, de fil trenat de poliamida no regenerada, de tenacitat alta, de 4 mm de diàmetre, 80x80 mm de pas de malla, corda perimetral de poliamida de 12 mm de diàmetre nuada a la xarxa, fixada amb fleix i tacs d'expansió i amb el desmuntatge inclòs	1
H151AJ01	m2	Protecció horitzontal d'obertures d'1 m de diàmetre com a màxim, en sostres, amb fusta i amb el desmuntatge inclòs	1
H152J105	m	Cable fiador per al cinturó de seguretat, fixat en ancoratges de servei i amb el desmuntatge inclòs	1
H152N081	m	Barana de protecció sobre sostre o llosa, d'alçària 1 m, enjovada en cercol perimetral de formigó cada 2,5 m i amb el desmuntatge inclòs	1
H152U000	m	Tanca d'advertència o abalisament d'1 m d'alçada amb malla de polietilè taronja, fixada a 1 m del perímetre del sostre amb suports d'acer allotjats amb forats al sostre	18
H153A9F1	u	Topall per a descàrrega de camions en excavacions, de 4 m d'amplada amb tauló de fusta i perfils IPN 100 clavats al terreny i amb el desmuntatge inclòs	12
H15A2D17	u	Extractor localitzat de gasos contaminants en treballs de soldadura amb velocitat de captura de 0,5 a 1 m/s, col·locat	17
H15B0007	u	Pantalla aïllant per a treballs en zones d'influència de línies elèctriques en tensió	16
H15B0006	u	Aïllant de caubú per a conductor de línia elèctrica en tensió, de llargària 3 m	16
HBBA005	u	Senyal de prohibició, normalitzada amb pictograma negre sobre fons blanc, de forma circular amb cantells i banda transversal descendent d'esquerra a dreta a 45°, en color vermell, diàmetre 29 cm, amb cartell explicatiu rectangular, per ser vista fins 12 m, fixada i amb el desmuntatge inclòs	1 /2 /4 /6 /9 /10 /11 /12 /13 /14 /15 /16 /17 /18 /20 /21
HBBA007	u	Senyal de prohibició, normalitzada amb pictograma negre sobre fons blanc, de forma circular amb cantells i banda transversal descendent d'esquerra a dreta a 45°, en color vermell, diàmetre 10 cm, amb cartell explicatiu rectangular, per ser vista fins 3 m, fixada i amb el desmuntatge inclòs	1
HBBAB115	u	Senyal de obligació, normalitzada amb pictograma blanc sobre fons blau, de forma circular amb cantells en color blanc, diàmetre 29 cm, amb cartell explicatiu rectangular, per ser vista fins 12 m, fixada i amb el desmuntatge inclòs	1 /2 /4 /6 /9 /10 /11 /12 /13 /14 /15 /16 /17 /18 /20 /21
HBBAC005	u	Senyal indicativa de la ubicació d'equips d'extinció d'incendis, normalitzada amb pictograma blanc sobre fons vermell, de forma rectangular o quadrada, costat major 29 cm, per ser vista fins 12 m de distància, fixada i amb el desmuntatge inclòs	20 /21
HBBAE001	u	Rètol adhesiu (MIE-RAT.10) de maniobra per a quadre o pupitre de control elèctric, adhent	16
HBBAF004	u	Senyal d'advertència, normalitzada amb pictograma negre sobre fons groc, de forma triangular amb el cantell negre, costat major 41 cm, amb cartell explicatiu rectangular, per ser vista fins 12 m de distància, fixada i amb el desmuntatge inclòs	1 /2 /4 /6 /9 /10 /11 /12 /13 /14 /15 /16 /17 /18 /20 /21
HM31181J	u	Extintor de pols seca, de 6 kg de càrrega, amb pressió incorporada, pintat, amb suport a la paret i amb el desmuntatge inclòs	10 /20 /21

MESURES PREVENTIVES

Codi	Descripció	Riscos
10000003	Itineraris preestablerts i balissats per al personal	1
10000004	Revisió i manteniment periòdic de SPC	1
10000006	Disseny i estudi de les mesures preventives en fase de projecte	1
10000007	Adoptar les mesures preventives necessàries per al manteniment correcte posterior	1
10000012	Assegurar les escales de mà	1
10000013	Ordre i neteja	2 /6 /17
10000014	Preparació i manteniment de les superfícies de treball	2 /6
10000015	Organització de les zones de pas i emmagatzematge	2 /6
10000020	No realitzar treballs a la mateixa vertical	4
10000025	Planificació d'àrees i llocs de treball	4
10000026	Planificació de recorreguts i maniobres per a màquines i camions	4
10000027	Elecció dels mitjans auxiliars de manteniment	4
10000028	Impedir l'accés de personal dins del radi d'acció de càrregues suspeses	4
10000029	No balancejar les càrregues suspeses	4
10000030	Suspendre i aixecar les càrregues dins de l'envolcall o flexos originals	4 /11
10000031	Per a la manipulació de materials voluminosos i/o pesats, sol·licitar un procediment de	4



TIPUS DOCUMENT Projecte	EXPEDIENT GESUR 9/2022	DOCUMENT
ALTRES DADES Codi de verificació: 14614742203017766246 Data d'emissió: 05/04/2023 09:02:28	TIPUS / SUBTIPUS Expedients de Gestió Urbanística Projectes d'urbanització i recepció d'obres	

ESTUDI DE SEGURETAT LA COROMINA-REUS

treball específic		
10000033	Solicitar habilitació professional del personal encarregat del manteniment de l'obra	4
10000038	Substituir lo manual per lo mecànic	9
10000039	Planificació de compra i programa de manteniment d'eines	9 /11
10000040	Formació de l'operari en l'ús i manteniment d'eines	9
10000042	Evitar processos de manipulació de materials a obra	9
10000044	Evitar processos de tallat de materials a l'obra	10
10000045	Formació	10 /12 /13 /18 /21
10000046	Evitar processos d'ajust en obra	10
10000047	Planificació i procediments per a la càrrega i descàrrega de materials	11
10000050	No treballar ni estar al radi d'acció de les càrregues suspeses	11
10000051	Adequació dels recorreguts de la maquinària	12
10000053	Procediment d'utilització de la maquinària	12
10000054	Ús de recolzaments hidràulics	12
10000055	Elecció dels equips de manteniment	13
10000056	Paletització i eines ergonòmiques	13
10000058	Adaptar la feina a les característiques individuals de la persona que la realitza	13
10000059	Elecció dels materials alternatius poc pessats i més manegables	13
10000060	Suspensió de les feines en condicions extremes	14
10000061	Rotació dels llocs de treball	14 /17
10000062	Planificar els treballs per a realitzar-los en zones protegides	14
10000065	Evitar procés de soldadura a l'obra	15
10000067	No treballar al costat de línies elèctriques amb cables nusos	16
10000068	Elecció i manteniment de les eines elèctriques	16
10000069	Formació i habilitació específica per a cada eina	16
10000070	Compliment del REBT pel que fa a equips de protecció	16
10000071	Revisió de la posta a terra	16
10000072	Realitzar els treballs sobre superfícies seques	16
10000073	Disposar de quadres elèctrics secundaris	16
10000078	Evitar processos de divisió de material en sec	17
10000079	Realitzar els treballs a l'aire lliure, sempre a sotavent	17
10000080	Elecció dels materials al disseny del projecte	17
10000082	Aïllament del procés	17
10000083	Dispositius d'alarma	17
10000085	Ventilació de les zones de treball	17
10000086	Substituir els materials amb substàncies nocives	17 /18
10000091	No soldar sobre contenidors de materials inflamables o explosius (pintures, dissolvents, etc)	20
10000092	Utilitzar aigua sabonosa per a detectar fuites de gas	20
10000093	Evitar unions de mangueres amb fifierros	20
10000094	Revisió periòdica dels equips de treball	20
10000095	Impedir el contacte de l'acetilè amb el coure	20
10000096	No fumar	20
10000099	Establir una zona de protecció de radi 10 m, en treballs de soldadura i tall amb serra radial	20 /21
10000152	Utilitzar mitjans mecànics(grues, transpalets, plataformes elevadores) per manipular càrregues	4 /11 /13
10000154	Verificar nivell lumínic mínim (250 lux) a itineraris i llocs de treball	2 /6 /9
10000155	Controlar la temperatura i velocitat del vent als llocs de treball	14
10000156	Detecció xarxes instal·lacions encastades o soterrades	16
10000161	Verificar que les connexions de les màquines es facin amb endolls reglamentaris	16
10000165	En manipular sistemes elèctrics, connexions, etc, verificar que les línies no estan en tensió	21

G13 INSTAL·LACIONS ELÈCTRIQUES
G13.G01 INSTAL·LACIONS ELÈCTRIQUES BAIXA TENSIO

OPERACIONS DE MUNTATGE, MOVIMENT DE MECANISME I EQUIPS, CONNEXIONS DE LÍNIES, CONNEXIÓ A XARXA, PROVES I POSTA EN FUNCIONAMENT D'INSTAL·LACIONS ELÈCTRIQUES DE BAIXA TENSIO

Avaluació de riscos

Id	Risc	P	G	A
1	CAIGUDA DE PERSONES A DIFERENT NIVELL	2	3	4
Situació: MUNTATGE I MANTENIMENT D'INSTAL·LACIONS: ÚS DE BANQUETES, BORRIQUETES, BASTIDES				



TIPUS DOCUMENT Projecte	EXPEDIENT GESUR 9/2022	DOCUMENT
ALTRES DADES Codi de verificació: 14614742203017766246 Data d'emissió: 05/04/2023 09:02:28	TIPUS / SUBTIPUS Expedients de Gestió Urbanística Projectes d'urbanització i recepció d'obres	

ESTUDI DE SEGURETAT LA COROMINA-REUS

2	CAIGUDA DE PERSONES AL MATEIX NIVELL Situació: SUPERFÍCIE IRREGULAR DE TREBALL	1 2 2
4	CAIGUDA D'OBJECTES PER MANIPULACIÓ O DE MATERIALS TRANSPORTATS Situació: MANUTENCIÓ, COL·LOCACIÓ D'ELEMENTS PESANTS	1 3 3
6	TREPITJADES SOBRE OBJECTES Situació: SUPERFÍCIE DE TREBALL	2 1 2
9	COPS AMB OBJECTES O EINES (TALLS) Situació: COPS AMB EQUIPS PELAT DE CABLES ÚS D'EINES MANUALS	2 1 2
10	PROJECCIÓ DE FRAGMENTS O PARTÍCULES Situació: EXECUCIÓ DE PERFORADORES PER A FIXACIÓ D'INSTAL·LACIONS	2 1 2
11	ATRAPAMENT PER O ENTRE OBJECTES Situació: INSTAL·LACIÓ D'ARMARIS	1 3 3
13	SOBREESFORÇOS Situació: MANIPULACIÓ DE MATERIALS PESANTS	2 2 3
14	EXPOSICIÓ A CONDICIONS AMBIENTALS EXTREMES Situació: TREBALLS A L'EXTERIOR	2 2 3
16	EXPOSICIÓ A CONTACTES ELÈCTRICS Situació: CONTACTES DIRECTES I INDIRECTES PROVES D'INSTAL·LACIONS	2 3 4

P: Probabilitat (1,2,3) / G: Gravetat (1,2,3) / A: Avaluació (1,2,3,4,5)

EQUIPS PROTECCIÓ INDIVIDUAL

Codi	UA	Descripció	Riscos
H1411111	u	Casc de seguretat per a ús normal, contra cops, de polietilè amb un pes màxim de 400 g, homologat segons UNE-EN 812	1 / 2 / 4 / 6 / 8 / 10 / 11 / 14
H1421110	u	Ulleres de seguretat antiimpactes estàndard, amb muntura universal, amb visor transparent i tractament contra l'entelament, homologades segons UNE-EN 167 i UNE-EN 168	10 / 14
H142BA00	u	Pantalla facial per a protegir contra la projecció de partícules i a l'encebament d'arcs elèctrics, de policarbonat transparent, per a acoblar al casc amb arnès dielèctric	10
H1431101	u	Protector auditiu de tap d'escuma, homologat segons UNE-EN 352-2 i UNE-EN 458	14
H1459630	u	Parella de guants per a soldador, amb palmell de pell, folre interior de cotó, i màniga llarga de serratge folrada de dril fort, homologats segons UNE-EN 407 i UNE-EN 420	10
H145C002	u	Parella de guants de protecció contra riscos mecànics comuns de construcció nivell 3, homologats segons UNE-EN 388 i UNE-EN 420	1 / 2 / 4 / 6 / 8 / 10 / 11 / 14
H145K153	u	Parella de guants de material aïllant per a treballs elèctrics, classe 00, logotip color beix, tensió màxima 500 V, homologats segons UNE-EN 420	16
H1483253	u	Parella de botes dielèctriques resistents a la humitat, de pell rectificada, amb turmellera encoixinada sola antilliscant i antiestàtica, falca amortidora per al taló, llengüeta de manxa, de despreniment ràpid, sense ferramenta metàl·lica, amb puntera reforçada, homologades segons DIN 4943	16
H1485275	u	Parella de botes baixes de seguretat industrial per a treballs de construcció en general, resistents a la humitat, de pell rectificada, amb turmellera encoixinada, amb puntera metàl·lica, sola antilliscant, falca amortidora d'impactes al taló i sense plantilla metàl·lica, homologades segons UNE-EN ISO 20344, UNE-EN ISO 20345, UNE-EN ISO 20346 i UNE-EN ISO 20347	1 / 2 / 4 / 6 / 8 / 10 / 11 / 14
H147D405	u	Sistema anticaiguda compost per un arnès anticaiguda amb tirants, bandes secundàries, bandes subglúties, bandes de cuixa, recolzament dorsal per a subjecció, elements d'ajust, element dorsal d'enganxament d'arnès anticaiguda i sivella, incorporat a un subsistema anticaiguda de tipus lliscant sobre línia d'ancoratge flexible de llargaria 10 m, homologat segons UNE-EN 361, UNE-EN 362, UNE-EN 364, UNE-EN 365 i UNE-EN 353-2	1
H147K602	u	Sistema de subjecció en posició de treball i prevenció de pèrdua d'equilibri, 1 compost d'una banda de cintura, sivella, recolzament dorsal, elements d'enganxament, connector, element d'amarrament del sistema d'ajust de longitud, homologat segons UNE-EN 358, UNE-EN 362, UNE-EN 354 i UNE-EN 364	1
H147N000	u	Faixa de protecció dorsolumbar	13
H1481442	u	Granota de treball per a muntatges i/o treballs mecànics, de polièster i cotó (65%-35%), color blau vergara, trama 240, amb butxaques interiors, homologada segons UNE-EN 340	1 / 2 / 4 / 6 / 8 / 10 / 14
H1482422	u	Camisa de treball per a muntatges i/o treballs mecànics, soldadors i/o treballadors de tubs, de polièster i cotó (65%-35%), color blavenc amb butxaques interiors, trama 240, homologada segons UNE-EN 340	14
H1485800	u	Armill reflectant amb tires reflectants a la cintura, al pit i a l'esquena, homologada	4 / 11



TIPUS DOCUMENT Projecte	EXPEDIENT GESUR 9/2022	DOCUMENT
ALTRES DADES Codi de verificació: 14614742203017766246 Data d'emissió: 05/04/2023 09:02:28	TIPUS / SUBTIPUS Expedients de Gestió Urbanística Projectes d'urbanització i recepció d'obres	

ESTUDI DE SEGURETAT LA COROMINA-REUS

segons UNE-EN 471			
H1486241	u	Casaca tipus enginyer, de polièster embuatada amb material aïllant, butxaques exteriors	14
H1487460	u	Impermeable amb jaqueta, caputxa i pantalons, per a obres públiques, de PVC soldat de 0,4 mm de gruix, de color viu, homologat segons UNE-EN 340	14
H1489790	u	Jaqueta de treball per a construcció d'obres lineals en servei, de polièster i cotó (65%-35%), color groc, trama 240, amb butxaques interiors i tires reflectants, homologada segons UNE-EN 340	11

SISTEMES DE PROTECCIÓ COL·LECTIVA

Codi	UA	Descripció	Riscos
H1512013	m2	Protecció col·lectiva vertical dels laterals dels forats de les escales en tota l'alçada amb xarxa-teló normalitzada (UNE-EN 1263-1) de poliamida no regenerada, de tenacitat alta nuada amb corda perimetral de poliamida, ancoratge de fleix perforat i clau d'impacte d'acer i corda de cosit de 8 mm de diàmetre i amb el desmuntatge inclòs	1
H151A1K1	m2	Protecció col·lectiva horitzontal d'obertures amb xarxa per a proteccions superficials contra caigudes, de fil trenat de poliamida no regenerada, de tenacitat alta, de 4 mm de diàmetre, 80x80 mm de pas de malla, corda perimetral de poliamida de 12 mm de diàmetre nuada a la xarxa, fixada amb fleix i tacs d'expansió i amb el desmuntatge inclòs	1
H151AJ01	m2	Protecció horitzontal d'obertures d'1 m de diàmetre com a màxim, en sostres, amb fusta i amb el desmuntatge inclòs	1
H1521431	m	Barana de protecció per a escales, d'alçària 1 m, amb travesser de tauló de fusta fixada amb suports de muntant metàl·lic amb mordassa per al sostre i amb el desmuntatge inclòs	1
H152J105	m	Cable fiador per al cinturó de seguretat, fixat en ancoratges de servei i amb el desmuntatge inclòs	1
H152M671	m	Barana de protecció prefabricada per a forats d'ascensor, d'alçària 1 m, fixada amb cargols d'ataconat als brancals de fàbrica i amb el desmuntatge inclòs	1
H152N681	m	Barana de protecció sobre sostre o llosa, d'alçària 1 m, enjovada en cercol perimetral de formigó cada 2,5 m i amb el desmuntatge inclòs	1
H15B0007	u	Pantalla aïllant per a treballs en zones d'influència de línies elèctriques en tensió	18
H15B8006	u	Aïllant de cautxú per a conductor de línia elèctrica en tensió, de llargària 3 m	16
HBBAA005	u	Senyal de prohibició, normalitzada amb pictograma negre sobre fons blanc, de forma circular amb cantells i banda transversal descendent d'esquerra a dreta a 45°, en color vermell, diàmetre 29 cm, amb cartell explicatiu rectangular, per ser vista fins 12 m, fixada i amb el desmuntatge inclòs	1/2 /4 /6 /9 /10 /11 /13 /14 /16
HBBAB115	u	Senyal de obligació, normalitzada amb pictograma blanc sobre fons blau, de forma circular amb cantells en color blanc, diàmetre 29 cm, amb cartell explicatiu rectangular, per ser vista fins 12 m, fixada i amb el desmuntatge inclòs	1/2 /4 /6 /9 /10 /11 /13 /14 /16
HBBAE001	u	Rètol adhesiu (MIE-RAT.10) de maniobra per a quadre o pupitre de control elèctric, adherit	16
HBBAF004	u	Senyal d'avertència, normalitzada amb pictograma negre sobre fons groc, de forma triangular amb el cantell negre, costat major 41 cm, amb cartell explicatiu rectangular, per ser vista fins 12 m de distància, fixada i amb el desmuntatge inclòs	1/2 /4 /6 /9 /10 /11 /13 /14 /16

MESURES PREVENTIVES

Codi	Descripció	Riscos
I0000002	Planificar els treballs per a mantenir el màxim de temps possible les proteccions	1
I0000003	Itineraris preestablerts i balissats per al personal	1
I0000004	Revisió i manteniment periòdic de SPC	1
I0000005	Integrar la seguretat al disseny arquitectònic	1
I0000006	Disseny i estudi de les mesures preventives en fase de projecte	1
I0000007	Adoptar les mesures preventives necessàries per al manteniment correcte posterior	1
I0000008	Personal qualificat per a treballs en alçada	1
I0000011	Incorporar al projecte mesures de protecció per al muntatge i manteniment de la instal·lació	1
I0000012	Assegurar les escales de mà	1
I0000013	Ordre i neteja	2 /6
I0000014	Preparació i manteniment de les superfícies de treball	2 /6
I0000015	Organització de les zones de pas i emmagatzematge	2 /6
I0000017	Als plans inclinats, treballar sobre superfícies rugoses i no lliscants	2
I0000025	Planificació d'àrees i llocs de treball	4
I0000026	Planificació de recorreguts i maniobres per a màquines i camions	4
I0000027	Elecció dels mitjans auxiliars de manteniment	4



TIPUS DOCUMENT Projecte	EXPEDIENT GESUR 9/2022	DOCUMENT
ALTRES DADES Codi de verificació: 14614742203017766246 Data d'emissió: 05/04/2023 09:02:28	TIPUS / SUBTIPUS Expedients de Gestió Urbanística Projectes d'urbanització i recepció d'obres	

ESTUDI DE SEGURETAT LA COROMINA-REUS

10000028	Impedir l'accés de personal dins del radi d'acció de càrregues suspeses	4
10000029	No balancejar les càrregues suspeses	4
10000030	Suspendre i aixecar les càrregues dins de l'envolcall o fleixos originals	4
10000031	Per a la manipulació de materials voluminosos i/o pesats, sol·licitar un procediment de treball específic	4
10000038	Substituir lo manual per lo mecànic	9 /10
10000039	Planificació de compra i programa de manteniment d'eines	9 /11
10000040	Formació de l'operari en l'ús i manteniment d'eines	9 /13
10000042	Evitar processos de manipulació de materials a obra	9
10000045	Formació	10 /11
10000047	Planificació i procediments per a la càrrega i descàrrega de materials	11
10000050	No treballar ni estar al radi d'acció de les càrregues suspeses	11
10000055	Elecció dels equips de manteniment	13
10000056	Paletització i eines ergonòmiques	13
10000058	Adaptar la feina a les característiques individuals de la persona que la realitza	13
10000059	Elecció dels materials alternatius poc pesats i més manegables	13
10000060	Suspensió de les feines en condicions extremes	14
10000061	Rotació dels llocs de treball	14
10000062	Planificar els treballs per a realitzar-los en zones protegides	14
10000063	En cas de vent, apuntament i fixació de tots els elements inestables	14
10000064	Suspensió de les feines a cobertes inclinades amb vent superior a 40 km/h	14
10000067	No treballar al costat de línies elèctriques amb cables nusos	16
10000068	Elecció i manteniment de les eines elèctriques	16
10000069	Formació i habilitació específica per a cada eina	16
10000070	Compliment del REBT pel que fa a equips de protecció	16
10000071	Revisió de la posta a terra	16
10000072	Realitzar els treballs sobre superfícies seques	16
10000073	Disposar de quadres elèctrics secundaris	16
10000151	Per treballs en alçada utilitzar plataformes elevadores mecàniques o hidràuliques	1 /13
10000152	Utilitzar mitjans mecànics (grues, transpalets, plataformes elevadores) per manipular càrregues	11 /13
10000154	Verificar nivell lumínic mínim (250 lux) a itineraris i llocs de treball	2 /6
10000155	Controlar la temperatura i velocitat del vent als llocs de treball	14
10000158	Accessoris dielectrics (escala, banqueta, bastida, perxa de terra) si hi ha risc contacte elèctric	16
10000161	Verificar que les connexions de les màquines es facin amb endolls reglamentaris	16
10000165	En manipular sistemes elèctrics, connexions, etc, verificar que les línies no estan en tensió	16

G13.G02 INSTAL·LACIONS DE TENSIÓ MITJANA O ALTA - MUNTATGE D'ESTACIONS I SUBESTACIONS TRANSFORMADORES

DESCÀRREGA I DISTRIBUCIÓ A L'OBRA D'ELEMENTS, MUNTATGE D'ESTRUCTURES METÀL·LIQUES, UNIONS, ACABAMENTS I CONNEXIÓ

Avaluació de riscos

Id	Risc	P	G	A
1	CAIGUDA DE PERSONES A DIFERENT NIVELL Situació: Muntatge d'equips en alçada amb bastides o plataformes	2	2	3
2	CAIGUDA DE PERSONES AL MATEIX NIVELL Situació: Àrea de treball	2	1	2
5	CAIGUDA D'OBJECTES DESPRESSOS Situació: Muntatge d'equips en alçada	2	2	3
6	TREPITJADES SOBRE OBJECTES Situació: Itineraris a obra Àrea de treball	2	1	2
8	COPS AMB OBJECTES MÒBILS Situació: Descàrrega i distribució d'elements a l'obra	2	1	2
9	COPS AMB OBJECTES O EINES (TALLS) Situació: Manipulació d'eines i equips	3	1	3
10	PROJECCIÓ DE FRAGMENTS O PARTÍCULES	3	1	3



TIPUS DOCUMENT Projecte	EXPEDIENT GESUR 9/2022	DOCUMENT
ALTRES DADES Codi de verificació: 14614742203017766246 Data d'emissió: 05/04/2023 09:02:28	TIPUS / SUBTIPUS Expedients de Gestió Urbanística Projectes d'urbanització i recepció d'obres	

ESTUDI DE SEGURETAT LA COROMINA-REUS

Situació: Manipulació i projecció de materials		
11	ATRAPAMENT PER O ENTRE OBJECTES Situació: Descàrrega i distribució d'elements a l'obra	2 2 3
12	ATRAPAMENT PER BOLCADA DE MÀQUINES, TRACTORS O VEHICLES Situació: Transport i descàrrega d'elements	1 3 3
13	SOBREESFORÇOS Situació: Manipulació i transport manual d'elements pesants	3 2 4
14	EXPOSICIÓ A CONDICIONS AMBIENTALS EXTREMES Situació: Treballs a l'exterior	1 2 2
15	CONTACTES TÈRMICS Situació: Operacions de soldadura elèctrica o oxiacetilènica	2 2 3
16	EXPOSICIÓ A CONTACTES ELÈCTRICS Situació: Proves i connexió Operacions de soldadura elèctrica o oxiacetilènica	2 3 4
17	INHALACIÓ O INGESTIÓ DE SUBSTÀNCIES NOCIVES Situació: Gasos de soldadura	2 2 3
19	EXPOSICIÓ A RADIACIONS , IONITZANTS O NO I TÈRMQUES Situació: Arc elèctric Operacions de soldadura elèctrica o oxiacetilènica	1 3 3
20	EXPLOSIONS Situació: Operació de soldadura oxiacetilènica	2 3 4
21	INCENDIS Situació: Operació de soldadura elèctrica o oxiacetilènica	2 3 4
25	ATROPELLAMENTS O COPS AMB VEHICLES Situació: Transport d'elements	2 2 3

P: Probabilitat (1,2,3) / G: Gravetat (1,2,3) / A: Avaluació (1,2,3,4,5)

EQUIPS PROTECCIÓ INDIVIDUAL

Codi	UA	Descripció	Riscos
H1411111	u	Casc de seguretat per a ús normal, contra cops, de polietilè amb un pes màxim de 400 g, homologat segons UNE-EN 812	10
H141511E	u	Casc de seguretat dielèctric per a baixa tensió polietilè, homologat segons UNE-EN 50365	1 / 2 / 5 / 8 / 11 / 12 / 16 / 20 / 21 / 25
H1423230	u	Ulleres de seguretat per a tall oxiacetilènic, amb muntura universal de barnilla d'acer recoberta de PVC, amb visors circulars de 50 mm de D foscos de color DIN 5, homologades segons UNE-EN 175 i UNE-EN 169	10 / 19
H142AC80	u	Pantalla facial per a soldadura elèctrica, amb marc abatible de mà i suport de polièster reforçat amb fibra de vidre vulcanitzada d'1,35 mm de gruix, amb visor inactínic semifosc amb protecció DIN 12, homologada segons UNE-EN 175	19
H142BB00	u	Pantalla facial per a protegir contra la projecció de partícules i a l'encebament d'arcs elèctrics, de policarbonat transparent, abatible i per a acoblar al casc amb amès dielèctric	10 / 19
H1445003	u	Mascareta de protecció respiratòria, homologada segons UNE-EN 140	17
H1459630	u	Parella de guants per a soldador, amb palmell de pell, folre interior de cotó, i màniga llarga de serratge folrada de dril fort, homologats segons UNE-EN 407 i UNE-EN 420	15
H145C002	u	Parella de guants de protecció contra riscos mecànics comuns de construcció nivell 9, homologats segons UNE-EN 388 i UNE-EN 420	9
H145K4B9	u	Parella de guants de material aïllant per a treballs elèctrics, classe 2, logotip color groc, tensió màxima 17000 V, homologats segons UNE-EN 420	16
H1463253	u	Parella de botes dielèctriques resistents a la humitat, de pell rectificada, amb turmellera encoixinada sola antiliscant i antiestàtica, falca amortidora per al taló, llengüeta de manxa, de despreniment ràpid, sense ferramenta metàl·lica, amb puntera reforçada, homologades segons DIN 4843	5 / 8 / 14 / 16
H1465275	u	Parella de botes baixes de seguretat industrial per a treballs de construcció en general, resistents a la humitat, de pell rectificada, amb turmellera encoixinada,	2 / 5 / 8 / 9 / 10 / 11 / 12 / 14 / 20



TIPUS DOCUMENT Projecte	EXPEDIENT GESUR 9/2022	DOCUMENT
ALTRES DADES Codi de verificació: 14614742203017766246 Data d'emissió: 05/04/2023 09:02:28	TIPUS / SUBTIPUS Expedients de Gestió Urbanística Projectes d'urbanització i recepció d'obres	

ESTUDI DE SEGURETAT LA COROMINA-REUS

		amb puntera metàl·lica, sola antilliscant, falca amortidora d'impactes al taló i sense plantilla metàl·lica, homologades segons UNE-EN ISO 20344, UNE-EN ISO 20345, UNE-EN ISO 20346 i UNE-EN ISO 20347	/25
H1485378	u	Parella de botes baixes de seguretat industrial per a soldador, resistents a la humitat, de pell rectificada adobada al crom, amb turmellera encoixinada, amb llengüeta de manxa de despeniment ràpid, puntera metàl·lica, sola antilliscant, falca amortidora d'impactes al taló i sense plantilla metàl·lica, homologades segons UNE-EN ISO 20344, UNE-EN ISO 20345, UNE-EN ISO 20346 i UNE-EN ISO 20347	5 /8 /14 /15
H147D102	u	Sistema anticaiguda compost per un amès anticaiguda amb tirants, bandes secundàries, bandes subglúties, bandes de cuixa, recolzament dorsal per a subjecció, elements d'ajust, element dorsal d'enganxament d'arnès anticaiguda i sivella, incorporat a un element d'amarrament compost per un terminal manufacturat, homologat segons UNE-EN 361, UNE-EN 362, UNE-EN 364, UNE-EN 365 i UNE-EN 354	1
H147L015	u	Aparell d'ancoratge per a equip de protecció individual contra caiguda d'alçada, homologat segons UNE-EN 795, amb fixació amb tac mecànic	1
H147N000	u	Faixa de protecció dorsllumbar	13
H1481442	u	Granota de treball per a muntatges i/o treballs mecànics, de polièster i cotó (65%-35%), color blau vergara, trama 240, amb butxaques interiors, homologada segons UNE-EN 340	1 /2 /5 /8 /10 /11 /12 /14 /15 /20 /21 /25
H1481654	u	Granota de treball per a soldadors i/o treballadors de tubs, de cotó sanforitzat (100%), color blau vergara, trama 320, amb butxaques interiors dotades de cremalleres metàl·liques, homologada segons UNE-EN 340, UNE-EN 470-1 i UNE-EN 348	15
H1485800	u	Armillà reflectant amb tires reflectants a la cintura, al pit i a l'esquena, homologada segons UNE-EN 471	25
H1488580	u	Davantall per a soldador, de serratge, homologat segons UNE-EN 340, UNE-EN 470-1 i UNE-EN 348	15
H148B580	u	Parell de maniguets amb protecció per a espatlla, per a soldador, elaborat amb serratge, homologats segons UNE-EN 340, UNE-EN 470-1 i UNE-EN 348	15

SISTEMES DE PROTECCIÓ COL·LECTIVA

Codi	UA	Descripció	Riscos
H15119D1	m2	Protecció amb vela de lona ignífuga de proteccions superficials contra caigudes, corda de subjecció, de diàmetre 12 mm, amb el desmuntatge inclòs	15
H1523221	m	Barana de protecció en el perímetre del sostre, d'alçada 1 m amb travesser superior i intermedi de tub metàl·lic de 2,3", sòcol de post de fusta, fixada amb suports a puntals metàl·lics telescòpics i amb el desmuntatge inclòs	1
H152J105	m	Cable fiador per al cinturó de seguretat, fixat en ancoratges de servei i amb el desmuntatge inclòs	1
H15B6006	u	Aïllant de cautxú per a conductor de línia elèctrica en tensió, de llargària 3 m	16
HBBAA005	u	Senyal de prohibició, normalitzada amb pictograma negre sobre fons blanc, de forma circular amb cantells i banda transversal descendent d'esquerra a dreta a 45°, en color vermell, diàmetre 29 cm, amb cartell explicatiu rectangular, per ser vista fins 12 m, fixada i amb el desmuntatge inclòs	1 /2 /5 /6 /8 /9 /10 /11 /12 /13 /14 /15 /16 /17 /19 /20 /21 /25
HBBAB115	u	Senyal de obligació, normalitzada amb pictograma blanc sobre fons blau, de forma circular amb cantells en color blanc, diàmetre 29 cm, amb cartell explicatiu rectangular, per ser vista fins 12 m, fixada i amb el desmuntatge inclòs	1 /2 /5 /6 /8 /9 /10 /11 /12 /13 /14 /15 /16 /17 /19 /20 /21 /25
HBBAE001	u	Rètol adhesiu (MIE-RAT.10) de maniobra per a quadre o pupitre de control elèctric, adherit	16
HBBAF004	u	Senyal d'avertència, normalitzada amb pictograma negre sobre fons groc, de forma triangular amb el cantell negre, costat major 41 cm, amb cartell explicatiu rectangular, per ser vista fins 12 m de distància, fixada i amb el desmuntatge inclòs	1 /2 /5 /6 /8 /9 /10 /11 /12 /13 /14 /15 /16 /17 /19 /20 /21 /25
HM31161J	u	Extintor de pols seca, de 6 kg de càrrega, amb pressió incorporada, pintat, amb suport a la paret i amb el desmuntatge inclòs	20 /21

MESURES PREVENTIVES

Codi	Descripció	Riscos
I0000002	Planificar els treballs per a mantenir el màxim de temps possible les proteccions	1
I0000003	Itineraris preestablerts i balissats per al personal	25
I0000004	Revisió i manteniment periòdic de SPC	1
I0000008	Personal qualificat per a treballs en alçada	1
I0000011	Incorporar al projecte mesures de protecció per al muntatge i manteniment de la instal·lació	1



TIPUS DOCUMENT Projecte	EXPEDIENT GESUR 9/2022	DOCUMENT
ALTRES DADES Codi de verificació: 14614742203017766246 Data d'emissió: 05/04/2023 09:02:28	TIPUS / SUBTIPUS Expedients de Gestió Urbanística Projectes d'urbanització i recepció d'obres	

ESTUDI DE SEGURETAT LA COROMINA-REUS

10000012	Assegurar les escales de mà	1
10000013	Ordre i neteja	2 /6
10000015	Organització de les zones de pas i emmagatzematge	2 /6
10000029	No balancejar les càrregues suspeses	11
10000031	Per a la manipulació de materials voluminosos i/o pesats, sol·licitar un procediment de treball específic	11
10000040	Formació de l'operari en l'ús i manteniment d'eines	9
10000047	Planificació i procediments per a la càrrega i descàrrega de materials	11
10000050	No treballar ni estar al radi d'acció de les càrregues suspeses	11
10000051	Adequació dels recorreguts de la maquinària	12
10000053	Procediment d'utilització de la maquinària	12
10000056	Paletització i eines ergonòmiques	13
10000080	Suspensió de les feines en condicions extremes	14
10000087	No treballar al costat de línies elèctriques amb cables nusos	16
10000088	Elecció i manteniment de les eines elèctriques	16
10000070	Compliment del REBT pel que fa a equips de protecció	16
10000071	Revisió de la posta a terra	16
10000072	Realitzar els treballs sobre superfícies seques	16
10000074	Reg de les zones de treball	17
10000079	Realitzar els treballs a l'aire lliure, sempre a sotavent	14
10000089	En cada cas, s'ha de calcular el nombre de "cristal·lina inactiva", en base a la intensitat de la soldadura	19
10000091	No soldar sobre contenidors de materials inflamables o explosius (pintures, dissolvents, etc)	20 /21
10000095	Impedir el contacte de l'acetilè amb el coure	20
10000099	Establir una zona de protecció de radi 10 m, en treballs de soldadura i tall amb serra radial	10 /20 /21
10000104	Accessos i circulació independents per a personal i maquinària	25
10000105	Anivellar la maquinària per a la realització de l'activitat	25
10000106	El personal no ha de descansar al costat de màquines aturades	25
10000107	Limitació de la velocitat dels vehicles	25
10000117	No sobrepassar el pes màxim de 17 kg. en condicions ideals de manipulació	13
10000118	Circum. espec., treballadors formats en proced. estab. manipular càrregues fins 40kg. cond. segures	13
10000119	Comprovar l'estat dels aïllaments	16
10000120	Utilitzar eines de doble aïllament	16
10000121	Comprovar que l'interruptor diferencial no estigui pontejat	16
10000122	Enclavaments als interruptors per evitar posades en tensió inadvertides	16
10000123	Assegurar l'absència de tensió	16
10000124	Obrir amb tall visible totes les fonts de tensió	16
10000125	Comprovar l'estat dels enclavaments elèctrics i mecànics en fase de proves	16
10000126	Posada a terra i en curcircuit de totes les fonts de tensió	16
10000127	Instal·lar l'interruptor principal prop del lloc de soldadura per tallar el corrent en cas necessari	16
10000128	Comprovar l'aïllament dels cables de soldadura	16
10000129	No canviar els electrodes amb les mans desprotegides	15
10000141	Emmagatzemar les ampolles d'oxigen i d'acetilè per separat	20 /21
10000142	Evitar que guspis produïdes pel bufador caiguin sobre ampolles, mànigues o productes combustibles	20 /21
10000143	No realitzar treballs de soldadura en llocs on s'emmagatzemin materials inflamables o combustibles	20 /21
10000146	Mantenir el lloc de treball lliure de materials combustibles	21
10000147	Mantenir aixetes i manorreductors d'ampolles d'oxigen netes de greixos, olis o productes combustible	21
10000148	Revisar periòd. estat mànigues, bufador, vàlvules i manorreductors, per comprovar inexist. fuites	21
10000151	Per treballs en alçada utilitzar plataformes elevadores mecàniques o hidràuliques	1
10000152	Utilitzar mitjans mecànics (grues, transpalets, plataformes elevadores) per manipular càrregues	13
10000154	Verificar nivell lumínic mínim (250 lux) a itineraris i llocs de treball	2
10000158	Accessoris dielèctrics (escala, banqueta, bastida, perxa de terra) si hi ha risc contacte elèctric	16
10000181	Verificar que les connexions de les màquines es facin amb endolls reglamentaris	16
10000185	En manipular sistemes elèctrics, connexions, etc, verificar que les línies no estan en tensió	16



TIPUS DOCUMENT Projecte	EXPEDIENT GESUR 9/2022	DOCUMENT
ALTRES DADES Codi de verificació: 14614742203017766246 Data d'emissió: 05/04/2023 09:02:28	TIPUS / SUBTIPUS Expedients de Gestió Urbanística Projectes d'urbanització i recepció d'obres	

ESTUDI DE SEGURETAT LA COROMINA-REUS

G13.G03 INSTAL·LACIONS DE TENSIÓ MITJANA O ALTA - MUNTATGE DE LÍNIES SOTERRADES

EXCAVACIÓ DE RASES, DESCÀRREGA A L'OBRA DE BOBINES, ESTESA DE CABLES, UNIONS, ACABAMENTS I CONNEXIONS

Avaluació de riscos

Id	Risc	P	G	A
1	CAIGUDA DE PERSONES A DIFERENT NIVELL Situació: Caiguda dins de rases o pous	1	2	2
2	CAIGUDA DE PERSONES AL MATEIX NIVELL Situació: Àrea de treball	2	1	2
3	CAIGUDA D'OBJECTES PER DESPLOM, ESFONDRAMENT O ENSORRAMENT Situació: Eslleivissades de terres de la rasa	1	3	3
4	CAIGUDA D'OBJECTES PER MANIPULACIÓ O DE MATERIALS TRANSPORTATS Situació: Descàrrega a l'obra de materials	2	2	3
5	CAIGUDA D'OBJECTES DESPRESSOS Situació: Treballs simultanis a diferents nivells	1	2	2
6	TREPITJADES SOBRE OBJECTES Situació: Itineraris a obra Àrea de treball	2	1	2
9	COPS AMB OBJECTES O EINES (TALLS) Situació: Manipulació d'eines i tall de materials	3	2	4
10	PROJECCIÓ DE FRAGMENTS O PARTÍCULES Situació: Manipulació i projecció de materials	3	2	4
11	ATRAPAMENT PER O ENTRE OBJECTES Situació: Descàrrega de materials	2	3	4
12	ATRAPAMENT PER BOLCADA DE MÀQUINES, TRACTORS O VEHICLES Situació: Transport i descàrrega d'elements	1	3	3
13	SOBREESFORÇOS Situació: Manipulació manual i transport d'elements pesants	3	2	4
14	EXPOSICIÓ A CONDICIONS AMBIENTALS EXTREMES Situació: Treballs a l'exterior	1	2	2
15	CONTACTES TÈRMICS Situació: Operació de soldadura	3	2	4
16	EXPOSICIÓ A CONTACTES ELÈCTRICS Situació: Connexió Soldadura	2	3	4
17	INHALACIÓ O INGESTIÓ DE SUBSTÀNCIES NOCIVES Situació: Pols a l'àrea de treball Gasos de soldadura	2	3	4
19	EXPOSICIÓ A RADIACIONS, IONITZANTS O NO I TÈRMQUES Situació: Arc elèctric Soldadura	2	3	4
20	EXPLOSIONS Situació: Soldadura oxiacetilènica	2	3	4
21	INCENDIS Situació: Operació de soldadura Existència d'instal·lacions de gas soterrades	2	3	4
23	INUNDACIONS Situació: Existència d'instal·lacions de distribució d'aigua soterrades	1	3	3
25	ATROPELLAMENTS O COPS AMB VEHICLES Situació: Àrea de treball	2	2	3



TIPUS DOCUMENT Projecte	EXPEDIENT GESUR 9/2022	DOCUMENT
ALTRES DADES Codi de verificació: 14614742203017766246 Data d'emissió: 05/04/2023 09:02:28	TIPUS / SUBTIPUS Expedients de Gestió Urbanística Projectes d'urbanització i recepció d'obres	

ESTUDI DE SEGURETAT LA COROMINA-REUS

26	EXPOSICIÓ A SOROLLS Situació: Maquinària d'excavació	1	2	2
27	EXPOSICIÓ A VIBRACIONS Situació: Maquinària d'excavació	2	1	2

P: Probabilitat (1,2,3) / G: Gravetat (1,2,3) / A: Avaluació (1,2,3,4,5)

EQUIPS PROTECCIÓ INDIVIDUAL

Codi	UA	Descripció	Riscos
H1411117	u	Casc de seguretat per a ús normal, contra cops, de polietilè amb un pes màxim de 400 g, amb protectors auditius, homologat segons UNE-EN 812 i UNE-EN 352-3	1 / 2 / 3 / 4 / 5 / 10 / 11 / 12 / 21 / 25 / 28
H141511E	u	Casc de seguretat dielèctric per a baixa tensió polietilè, homologat segons UNE-EN 50365	1 / 2 / 3 / 4 / 5 / 10 / 11 / 12 / 16 / 20 / 21 / 25
H1421110	u	Ulleres de seguretat antiimpactes estàndard, amb muntura universal, amb visor transparent i tractament contra l'entelament, homologades segons UNE-EN 167 i UNE-EN 188	10
H142AC80	u	Pantalla facial per a soldadura elèctrica, amb marc abatible de mà i suport de polièster reforçat amb fibra de vidre vulcanitzada d'1,35 mm de gruix, amb visor inactínic semifosc amb protecció DIN 12, homologada segons UNE-EN 175	19
H142BB00	u	Pantalla facial per a protegir contra la projecció de partícules i a l'encebament d'arcs elèctrics, de policarbonat transparent, abatible i per a acoblar al casc amb arnes dielèctric	10 / 19
H1431101	u	Protector auditiu de tap d'escuma, homologat segons UNE-EN 352-2 i UNE-EN 458	26
H1432012	u	Protector auditiu d'auricular, acoblat al cap amb arnes i orelles antisoroll, homologat segons UNE-EN 352-1 i UNE-EN 458	26
H1446004	u	Semimàscara de protecció filtrant contra partícules, homologada segons UNE-EN 149	17
H144D205	u	Filtre contra partícules, identificat amb banda de color blanc, homologat segons UNE-EN 143 i UNE-EN 12083	17
H1459630	u	Parella de guants per a soldador, amb palmell de pell, folre interior de cotó, i màniga llarga de serratge folrada de dril fort, homologats segons UNE-EN 407 i UNE-EN 420	15
H145C002	u	Parella de guants de protecció contra riscos mecànics comuns de construcció nivell 3, homologats segons UNE-EN 388 i UNE-EN 420	9
H145K4B9	u	Parella de guants de material aïllant per a treballs elèctrics, classe 2, logotip color groc, tensió màxima 17000 V, homologats segons UNE-EN 420	16
H1463253	u	Parella de botes dielèctriques resistents a la humitat, de pell rectificada, amb turmellera encoixinada sola antilliscant i antiestàtica, falca amortidora per al taló, llengüeta de manxa, de despreniment ràpid, sense ferramenta metàl·lica, amb puntera reforçada, homologades segons DIN 4843	3 / 4 / 5 / 6 / 14 / 15 / 23
H1465275	u	Parella de botes baixes de seguretat industrial per a treballs de construcció en general, resistents a la humitat, de pell rectificada, amb turmellera encoixinada, amb puntera metàl·lica, sola antilliscant, falca amortidora d'impactes al taló i sense plantilla metàl·lica, homologades segons UNE-EN ISO 20344, UNE-EN ISO 20345, UNE-EN ISO 20346 i UNE-EN ISO 20347	2 / 3 / 4 / 5 / 6 / 9 / 10 / 11 / 12 / 14 / 20 / 25
H1465376	u	Parella de botes baixes de seguretat industrial per a soldador, resistents a la humitat, de pell rectificada adobada al crom, amb turmellera encoixinada, amb llengüeta de manxa de despreniment ràpid, puntera metàl·lica, sola antilliscant, falca amortidora d'impactes al taló i sense plantilla metàl·lica, homologades segons UNE-EN ISO 20344, UNE-EN ISO 20345, UNE-EN ISO 20346 i UNE-EN ISO 20347	3 / 4 / 5 / 6 / 14 / 15
H1474600	u	Cinturó antivibració, ajustable i de teixit transpirable	27
H147N000	u	Faixa de protecció dorslumbàr	13
H1481442	u	Granota de treball per a muntatges i/o treballs mecànics, de polièster i cotó (65%-35%), color blau vergara, trama 240, amb butxaques interiors, homologada segons UNE-EN 340	1 / 2 / 3 / 4 / 5 / 10 / 11 / 12 / 14 / 15 / 20 / 21 / 23 / 25
H1481654	u	Granota de treball per a soldadors i/o treballadors de tubs, de cotó sanforitzat (100%), color blau vergara, trama 320, amb butxaques interiors dotades de cremalleres metàl·liques, homologada segons UNE-EN 340, UNE-EN 470-1 i UNE-EN 348	15
H1482422	u	Camisa de treball per a muntatges i/o treballs mecànics, soldadors i/o treballadors de tubs, de polièster i cotó (65%-35%), color blavenc amb butxaques interiors, trama 240, homologada segons UNE-EN 340	15
H1485800	u	Armillà reflectant amb tires reflectants a la cintura, al pit i a l'esquena, homologada	25



TIPUS DOCUMENT Projecte	EXPEDIENT GESUR 9/2022	DOCUMENT
ALTRES DADES Codi de verificació: 14614742203017766246 Data d'emissió: 05/04/2023 09:02:28	TIPUS / SUBTIPUS Expedients de Gestió Urbanística Projectes d'urbanització i recepció d'obres	

ESTUDI DE SEGURETAT LA COROMINA-REUS

segons UNE-EN 471			
H1488580	u	Davantall per a soldador, de serratge, homologat segons UNE-EN 340, UNE-EN 470-1 i UNE-EN 348	15
H1488580	u	Parell de maniguets amb protecció per a espallla, per a soldador, elaborat amb serratge, homologats segons UNE-EN 340, UNE-EN 470-1 i UNE-EN 348	15

MITJANS AUXILIARS D'UTILITAT PREVENTIVA

Codi	UA	Descripció	Riscos
HX11X022	u	Passadís de protecció prefabricat metàl·lic amb sistema de seguretat amb tots els requisits reglamentaris, de llargària 2,5 m, d'amplària 1,1 m, amb paviment de entramat de platines metàl·liques i rampes articulades, baranes metàl·liques reglamentàries	1

SISTEMES DE PROTECCIÓ COL·LECTIVA

Codi	UA	Descripció	Riscos
H1522111	m	Barana de protecció en el perímetre de la coronació d'excavacions, d'alçada 1 m, amb travesser superior, travesser intermedi i muntants de tub metàl·lic de 2,3", sòcol de post de fusta, ancorada al terreny amb daus de formigó i amb el desmuntatge inclòs	1
H152U000	m	Tanca d'avertència o abalisament d'1 m d'alçada amb malla de polietilè taronja, fixada a 1 m del perímetre del sostre amb suports d'acer allotjats amb forats al sostre	25
H152V017	m3	Barrera de seguretat contra esllavissades en coronacions de rases i excavacions amb les terres deixades a la vora i amb el desmuntatge inclòs	3
H153A9F1	u	Topall per a descàrrega de camions en excavacions, de 4 m d'amplada amb tauló de fusta i perfils IPN 100 clavats al terreny i amb el desmuntatge inclòs	4 /12 /25
H15B6006	u	Aïllant de caubxú per a conductor de línia elèctrica en tensió, de llargària 3 m	16
HBBA0005	u	Senyal de prohibició, normalitzada amb pictograma negre sobre fons blanc, de forma circular amb cantells i banda transversal descendent d'esquerra a dreta a 45°, en color vermell, diàmetre 29 cm, amb cartell explicatiu rectangular, per ser vista fins 12 m, fixada i amb el desmuntatge inclòs	1 /2 /3 /4 /5 /6 /9 /10 /11 /12 /13 /14 /15 /16 /17 /19 /20 /21 /23 /25 /26 /27
HBBAB115	u	Senyal de obligació, normalitzada amb pictograma blanc sobre fons blau, de forma circular amb cantells en color blanc, diàmetre 29 cm, amb cartell explicatiu rectangular, per ser vista fins 12 m, fixada i amb el desmuntatge inclòs	1 /2 /3 /4 /5 /6 /9 /10 /11 /12 /13 /14 /15 /16 /17 /19 /20 /21 /23 /25 /26 /27
HBBAE001	u	Rètol adhesiu (MIE-RAT.10) de maniobra per a quadre o pupitre de control elèctric, adherit	16
HBBAF004	u	Senyal d'avertència, normalitzada amb pictograma negre sobre fons groc, de forma triangular amb el cantell negre, costat major 41 cm, amb cartell explicatiu rectangular, per ser vista fins 12 m de distància, fixada i amb el desmuntatge inclòs	1 /2 /3 /4 /5 /6 /9 /10 /11 /12 /13 /14 /15 /16 /17 /19 /20 /21 /23 /25 /26 /27
HM31161J	u	Extintor de pols seca, de 6 kg de càrrega, amb pressió incorporada, pintat, amb suport a la paret i amb el desmuntatge inclòs	20 /21

MESURES PREVENTIVES

Codi	Descripció	Riscos
10000002	Planificar els treballs per a mantenir el màxim de temps possible les proteccions	1
10000003	Itineraris preestablerts i balissats per al personal	25
10000004	Revisió i manteniment periòdic de SPC	1
10000012	Assegurar les escales de mà	1
10000013	Ordre i neteja	2 /6
10000015	Organització de les zones de pas i emmagatzematge	2 /6
10000024	Execució de treballs a l'interior de rases per equips	3
10000026	Planificació de recorreguts i maniobres per a màquines i camions	4
10000028	Impedir l'accés de personal dins del radi d'acció de càrregues suspeses	4
10000029	No balancejar les càrregues suspeses	4 /11
10000040	Formació de l'operari en l'ús i manteniment d'eines	9
10000050	No treballar ni estar al radi d'acció de les càrregues suspeses	11
10000051	Adequació dels recorreguts de la maquinària	12
10000060	Suspensió de les feines en condicions extremes	14
10000067	No treballar al costat de línies elèctriques amb cables nusos	16
10000068	Elecció i manteniment de les eines elèctriques	16



TIPUS DOCUMENT Projecte	EXPEDIENT GESUR 9/2022	DOCUMENT
ALTRES DADES Codi de verificació: 14614742203017766246 Data d'emissió: 05/04/2023 09:02:28	TIPUS / SUBTIPUS Expedients de Gestió Urbanística Projectes d'urbanització i recepció d'obres	

ESTUDI DE SEGURETAT LA COROMINA-REUS

10000071	Revisió de la posta a terra	16
10000072	Realitzar els treballs sobre superfícies seques	16
10000073	Disposar de quadres elèctrics secundaris	16
10000079	Realitzar els treballs a l'aire lliure, sempre a sotavent	14
10000091	No soldar sobre contenidors de materials inflamables o explosius (pintures, dissolvents, etc)	20 /21
10000096	No fumar	20 /21
10000099	Establir una zona de protecció de radi 10 m, en treballs de soldadura i tall amb serra radial	10 /20 /21
10000104	Accessos i circulació independents per a personal i maquinària	25
10000105	Anivellar la maquinària per a la realització de l'activitat	25
10000106	El personal no ha de descansar al costat de màquines aturades	25
10000107	Limitació de la velocitat dels vehicles	25
10000108	Eliminar el soroll en origen	26
10000110	Eliminar vibracions en origen	27
10000111	Revisar entibacions en començar jornada treball. Precaució per interrupcions >1dia, pluges o gelada	3
10000112	No apilar terres a la vora de la rasa (d=h rasa terrenys sorrencs; d=1/2h altres terrenys)	3
10000117	No sobrepassar el pes màxim de 17 kg. en condicions ideals de manipulació	13
10000119	Comprovar l'estat dels aïllaments	16
10000120	Utilitzar eines de doble aïllament	16
10000121	Comprovar que l'interruptor diferencial no estigui pontejat	16
10000122	Enclavaments als interruptors per evitar posades en tensió inadvertides	16
10000123	Assegurar l'absència de tensió	16
10000124	Obrir amb tall visible totes les fonts de tensió	16
10000125	Comprovar l'estat dels enclavaments elèctrics i mecànics en fase de proves	16
10000126	Posada a terra i en curcircuit de totes les fonts de tensió	16
10000127	Instal·lar l'interruptor principal prop del lloc de soldadura per tallar el corrent en cas necessari	16
10000128	Comprovar l'aïllament dels cables de soldadura	16
10000129	No canviar els electrodes amb les mans desprotegides	15
10000142	Evitar que guspries produïdes pel bufador caiguin sobre ampolles, mànigues o productes combustibles	21
10000143	No realitzar treballs de soldadura en llocs on s'emmagatzemin materials inflamables o combustibles	20 /21
10000146	Mantenir el lloc de treball lliure de materials combustibles	21
10000152	Utilitzar mitjans mecànics(grues, transpalets, plataformes elevadores) per manipular càrregues	13
10000155	Controlar la temperatura i velocitat del vent als llocs de treball	14
10000156	Detecció xarxes instal·lacions encastades o soterrades	16 /20 /21 /23

G14 INSTAL·LACIONS D'ENLLUMENAT
G14.G01 INSTAL·LACIONS D'ENLLUMENAT

OPERACIONS DE MUNTATGE, MOVIMENT DE SUPORTS I LLUMINÀRIES, CONNEXIONS DE LÍNIES, CONNEXIÓ A XARXA, PROVES I POSTA EN FUNCIONAMENT D'INSTAL·LACIONS D'ENLLUMENAT

Avaluació de riscos

Id	Risc	P	G	A
1	CAIGUDA DE PERSONES A DIFERENT NIVELL Situació: OPERACIONS D'INSTAL·LACIÓ DE LLUMINÀRIES	2	3	4
2	CAIGUDA DE PERSONES AL MATEIX NIVELL Situació: SUPERFÍCIE DE TREBALL	1	2	2
4	CAIGUDA D'OBJECTES PER MANIPULACIÓ O DE MATERIALS TRANSPORTATS Situació: TRANSPORT, MANIPULACIÓ I COL·LOCACIÓ D'INSTAL·LACIONS	1	2	2
9	COPS AMB OBJECTES O EINES (TALLS) Situació: ÚS D'EINES MANUALS	2	1	2
10	PROJECCIÓ DE FRAGMENTS O PARTÍCULES Situació: PROCESSOS DE COL·LOCACIÓ, ENCAIX D'ELEMENTS	2	1	2
13	SOBREESFORÇOS Situació: CARRETEIG DE MATERIALS PESATS	2	2	3
14	EXPOSICIÓ A CONDICIONS AMBIENTALS EXTREMES Situació: TREBALLS A L'EXTERIOR	2	2	3
16	EXPOSICIÓ A CONTACTES ELÈCTRICS Situació: CONTACTES DIRECTES I INDIRECTES PROVES D'INSTAL·LACIONS	2	3	4



TIPUS DOCUMENT Projecte	EXPEDIENT GESUR 9/2022	DOCUMENT
ALTRES DADES Codi de verificació: 14614742203017766246 Data d'emissió: 05/04/2023 09:02:28	TIPUS / SUBTIPUS Expedients de Gestió Urbanística Projectes d'urbanització i recepció d'obres	

ESTUDI DE SEGURETAT LA COROMINA-REUS

25	ATROPELLAMENTS O COPS AMB VEHICLES	2 2 3
Situació: VEHICLES PROPIS I ALIENS A L'OBRA		
P: Probabilitat (1,2,3) / G: Gravetat (1,2,3) / A: Avaluació (1,2,3,4,5)		

EQUIPS PROTECCIÓ INDIVIDUAL

Codi	UA	Descripció	Riscos
H1411111	u	Casc de seguretat per a ús normal, contra cops, de polietilè amb un pes màxim de 400 g, homologat segons UNE-EN 812	1 / 2 / 4 / 9 / 10 / 14 / 16 / 25
H1421110	u	Ulleres de seguretat antiimpactes estàndard, amb muntura universal, amb visor transparent i tractament contra l'entelament, homologades segons UNE-EN 167 i UNE-EN 168	10 / 14
H142BA00	u	Pantalla facial per a protegir contra la projecció de partícules i a l'encebament d'arcs elèctrics, de policarbonat transparent, per a acoblar al casc amb arnès dielèctric	10
H1431101	u	Protector auditiu de tap d'escuma, homologat segons UNE-EN 352-2 i UNE-EN 458	14
H1459630	u	Parella de guants per a soldador, amb palmell de pell, folre interior de cotó, i màniga llarga de serratge folrada de dril fort, homologats segons UNE-EN 407 i UNE-EN 420	10
H145C002	u	Parella de guants de protecció contra riscos mecànics comuns de construcció nivell 3, homologats segons UNE-EN 388 i UNE-EN 420	1 / 2 / 4 / 9 / 10 / 14 / 25
H145K153	u	Parella de guants de material aïllant per a treballs elèctrics, classe 00, logotip color beix, tensió màxima 500 V, homologats segons UNE-EN 420	16
H1483253	u	Parella de botes dielèctriques resistents a la humitat, de pell rectificada, amb turmellera encoixinada sola antilliscant i antiestàtica, falca amortidora per al taló, llengüeta de manxa, de despreniment ràpid, sense ferramenta metàl·lica, amb puntera reforçada, homologades segons DIN 4943	16
H1485275	u	Parella de botes baixes de seguretat industrial per a treballs de construcció en general, resistents a la humitat, de pell rectificada, amb turmellera encoixinada, amb puntera metàl·lica, sola antilliscant, falca amortidora d'impactes al taló i sense plantilla metàl·lica, homologades segons UNE-EN ISO 20344, UNE-EN ISO 20345, UNE-EN ISO 20346 i UNE-EN ISO 20347	1 / 2 / 4 / 9 / 10 / 14 / 25
H147D405	u	Sistema anticaiguda compost per un arnès anticaiguda amb tirants, bandes secundàries, bandes subglúties, bandes de cuixa, recolzament dorsal per a subjecció, elements d'ajust, element dorsal d'enganxament d'arnès anticaiguda i sivella, incorporat a un subsistema anticaiguda de tipus lliscant sobre línia d'ancoratge flexible de llargaria 10 m, homologat segons UNE-EN 361, UNE-EN 362, UNE-EN 364, UNE-EN 365 i UNE-EN 353-2	1
H147K802	u	Sistema de subjecció en posició de treball i prevenció de pèrdua d'equilibri, compost d'una banda de cintura, sivella, recolzament dorsal, elements d'enganxament, connector, element d'amarrament del sistema d'ajust de longitud, homologat segons UNE-EN 358, UNE-EN 362, UNE-EN 354 i UNE-EN 364	1
H147N000	u	Faixa de protecció dorsolumbar	13
H1482422	u	Camisa de treball per a muntatges i/o treballs mecànics, soldadors i/o treballadors de tubs, de polièster i cotó (65%-35%), color blavenc amb butxaques interiors, trama 240, homologada segons UNE-EN 340	1 / 2 / 4 / 9 / 10 / 14 / 16 / 25
H1483443	u	Pantalons de treball per a muntatges i/o treballs mecànics, de polièster i cotó (65%-35%), color blau vergara, trama 240, amb butxaques interiors, homologats segons UNE-EN 340	1 / 2 / 4 / 9 / 10 / 14 / 16 / 25
H1485800	u	Armillà reflectant amb tires reflectants a la cintura, al pit i a l'esquena, homologada segons UNE-EN 471	4
H1486241	u	Casaca tipus enginyer, de polièster embuatada amb material aïllant, butxaques exteriors	14
H1487460	u	Impermeable amb jaqueta, caputxa i pantalons, per a obres públiques, de PVC soldat de 0,4 mm de gruix, de color viu, homologat segons UNE-EN 340	14

SISTEMES DE PROTECCIÓ COL-LECTIVA

Codi	UA	Descripció	Riscos
H1512013	m2	Protecció col·lectiva vertical dels laterals dels forats de les escales en tota l'alçada amb xarxa-teló normalitzada (UNE-EN 1263-1) de poliamida no regenerada, de tenacitat alta nuada amb corda perimetral de poliamida, ancoratge de fleix perforat i clau d'impacte d'acer i corda de cosit de 6 mm de diàmetre i amb el desmuntatge inclòs	1
H151A1K1	m2	Protecció col·lectiva horitzontal d'obertures amb xarxa per a proteccions superficials contra caigudes, de fil trenat de poliamida no regenerada, de tenacitat alta, de 4 mm de diàmetre, 80x80 mm de pas de malla, corda perimetral de poliamida de 12 mm de diàmetre nuada a la xarxa, fixada amb fleix i tacs d'expansió i amb el desmuntatge inclòs	1



TIPUS DOCUMENT Projecte	EXPEDIENT GESUR 9/2022	DOCUMENT
ALTRES DADES Codi de verificació: 14614742203017766246 Data d'emissió: 05/04/2023 09:02:28	TIPUS / SUBTIPUS Expedients de Gestió Urbanística Projectes d'urbanització i recepció d'obres	

ESTUDI DE SEGURETAT LA COROMINA-REUS

H151AJ01	m2	Protecció horitzontal d'obertures d'1 m de diàmetre com a màxim, en sostres, amb fusta i amb el desmuntatge inclòs	1
H1521431	m	Barana de protecció per a escales, d'alçària 1 m, amb travesser de tauló de fusta fixada amb suports de muntant metàl·lic amb mordassa per al sostre i amb el desmuntatge inclòs	1
H152J105	m	Cable fiador per al cinturó de seguretat, fixat en ancoratges de servei i amb el desmuntatge inclòs	1
H152M671	m	Barana de protecció prefabricada per a forats d'ascensor, d'alçària 1 m, fixada amb cargols d'ataconat als brancals de fàbrica i amb el desmuntatge inclòs	1
H152N881	m	Barana de protecció sobre sostre o llosa, d'alçària 1 m, enjovada en cercol perimetral de formigó cada 2,5 m i amb el desmuntatge inclòs	1
H15B0007	u	Pantalla aïllant per a treballs en zones d'influència de línies elèctriques en tensió	16
H15B6006	u	Aïllant de caubú per a conductor de línia elèctrica en tensió, de llargària 3 m	16
HBBAA005	u	Senyal de prohibició, normalitzada amb pictograma negre sobre fons blanc, de forma circular amb cantells i banda transversal descendent d'esquerra a dreta a 45°, en color vermell, diàmetre 29 cm, amb cartell explicatiu rectangular, per ser vista fins 12 m, fixada i amb el desmuntatge inclòs	1/2 /4 /9 /10 /13 /14 /16 /25
HBBAB115	u	Senyal de obligació, normalitzada amb pictograma blanc sobre fons blau, de forma circular amb cantells en color blanc, diàmetre 29 cm, amb cartell explicatiu rectangular, per ser vista fins 12 m, fixada i amb el desmuntatge inclòs	1/2 /4 /9 /10 /13 /14 /16 /25
HBBAF004	u	Senyal d'avertència, normalitzada amb pictograma negre sobre fons groc, de forma triangular amb el cantell negre, costat major 41 cm, amb cartell explicatiu rectangular, per ser vista fins 12 m de distància, fixada i amb el desmuntatge inclòs	1/2 /4 /9 /10 /13 /14 /16 /25
HBBJ0002	u	Semàfor de policarbonat, amb sistema òptic de diàmetre 210 mm amb una cara i un focus, òptica normal i lent de color ambre normal de vehicles 11/200, instal·lat i amb el desmuntatge inclòs	25

MESURES PREVENTIVES

Codi	Descripció	Riscos
I0000004	Revisió i manteniment periòdic de SPC	1 /25
I0000005	Integrar la seguretat al disseny arquitectònic	1
I0000011	Incorporar al projecte mesures de protecció per al muntatge i manteniment de la instal·lació	1
I0000013	Ordre i neteja	2
I0000014	Preparació i manteniment de les superfícies de treball	2
I0000015	Organització de les zones de pas i emmagatzematge	2
I0000025	Planificació d'àrees i llocs de treball	4
I0000026	Planificació de recorreguts i maniobres per a màquines i camions	4 /25
I0000027	Elecció dels mitjans auxiliars de manteniment	4
I0000028	Impedir l'accés de personal dins del radi d'acció de càrregues suspeses	4
I0000029	No balancejar les càrregues suspeses	4
I0000038	Substituir lo manual per lo mecànic	9 /10
I0000039	Planificació de compra i programa de manteniment d'eines	9
I0000040	Formació de l'operari en l'ús i manteniment d'eines	9
I0000045	Formació	10 /13
I0000055	Elecció dels equips de manteniment	13
I0000056	Paletització i eines ergonòmiques	13
I0000059	Elecció dels materials alternatius poc pessats i més manegables	13
I0000080	Suspensió de les feines en condicions extremes	14
I0000081	Rotació dels llocs de treball	14
I0000082	Planificar els treballs per a realitzar-los en zones protegides	14
I0000083	En cas de vent, apuntalament i fixació de tots els elements inestables	14
I0000084	Suspensió de les feines a cobertes inclinades amb vent superior a 40 km/h	14
I0000087	No treballar al costat de línies elèctriques amb cables nusos	16
I0000088	Elecció i manteniment de les eines elèctriques	16
I0000089	Formació i habilitació específica per a cada eina	16
I0000070	Compliment del REBT pel que fa a equips de protecció	16
I0000071	Revisió de la posta a terra	16
I0000072	Realitzar els treballs sobre superfícies seques	16
I0000073	Disposar de quadres elèctrics secundaris	16
I0000103	Planificació de les àrees de treball	25
I0000104	Accessos i circulació independents per a personal i maquinària	25
I0000105	Anivellar la maquinària per a la realització de l'activitat	25
I0000106	El personal no ha de descansar al costat de màquines aturades	25
I0000107	Limitació de la velocitat dels vehicles	25
I0000151	Per treballs en alçada utilitzar plataformes elevadores mecàniques o hidràuliques	1 /4
I0000152	Utilitzar mitjans mecànics(grues, transpalets, plataformes elevadores) per manipular	4 /13



TIPUS DOCUMENT Projecte	EXPEDIENT GESUR 9/2022	DOCUMENT
ALTRES DADES Codi de verificació: 14614742203017766246 Data d'emissió: 05/04/2023 09:02:28	TIPUS / SUBTIPUS Expedients de Gestió Urbanística Projectes d'urbanització i recepció d'obres	

ESTUDI DE SEGURETAT LA COROMINA-REUS

càrregues		
10000154	Verificar nivell lumínic mínim (250 lux) a itineraris i llocs de treball	2 /25
10000155	Controlar la temperatura i velocitat del vent als llocs de treball	14
10000158	Accessoris dielectrics (escala, banqueta, bastida, perxa de terra) si hi ha risc contacte elèctric	16
10000161	Verificar que les connexions de les màquines es facin amb endolls reglamentaris	16
10000165	En manipular sistemes elèctrics, connexions, etc, verificar que les línies no estan en tensió	16

G15 INSTAL·LACIONS DE GAS COMBUSTIBLE I ALTRES GASOS I FLUIDS
G15.G01 INSTAL·LACIONS DE GAS COMBUSTIBLE I ALTRES GASOS I FLUIDS

OPERACIONS DE MUNTATGE, MOVIMENT D'EQUIPS, CONNEXIONS DE CANONADES, CONNEXIÓ ELÈCTRICA, PROVES DE PRESSIÓ I POSTA EN FUNCIONAMENT D'INSTAL·LACIONS DE GAS COMBUSTIBLE I ALTRES GASOS I FLUIDS

Avaluació de riscos

Id	Risc	P	G	A
1	CAIGUDA DE PERSONES A DIFERENT NIVELL Situació: TREBALLS EN ALÇADA PER AL MUNTATGE D'EQUIPS (DIPÒSITS, VÁLVULES, ETC.)	2	3	4
2	CAIGUDA DE PERSONES AL MATEIX NIVELL Situació: ITINERARIS A OBRA	1	2	2
4	CAIGUDA D'OBJECTES PER MANIPULACIÓ O DE MATERIALS TRANSPORTATS Situació: EN MANIPULACIÓ D'EINES I EQUIPS EN MANTENIMENT DE MATERIAL	1	3	3
6	TREPITJADES SOBRE OBJECTES Situació: EN ITINERARIS A OBRA	2	1	2
9	COPS AMB OBJECTES O EINES (TALLS) Situació: AMB EQUIPS, EINES EN PROCÉS DE DESEMBALATGE D'EQUIPS	3	1	3
10	PROJECCIÓ DE FRAGMENTS O PARTICULES Situació: PER ÚS DE RADIAL EN PROVES DE CÀRREGA FIXACIÓ DE SUPORTS SOLDADURA ELÈCTRICA	3	2	4
11	ATRAPAMENT PER O ENTRE OBJECTES Situació: EN LA COL·LOCACIÓ D'ELEMENTS PESANTS (DIPÒSITS)	2	2	3
12	ATRAPAMENT PER BOLCADA DE MÀQUINES, TRACTORS O VEHICLES Situació: EN LA COL·LOCACIÓ D'ELEMENTS PESANTS (DIPÒSITS)	1	3	3
13	SOBRESFORÇOS Situació: MANIPULACIÓ MANUAL	2	2	3
14	EXPOSICIÓ A CONDICIONS AMBIENTALS EXTREMES Situació: TREBALLS A L'EXTERIOR I LLOCS TANCATS	2	2	3
15	CONTACTES TÈRMICS Situació: SOLDADURES PER FLUIDS CALENTS	2	2	3
16	EXPOSICIÓ A CONTACTES ELÈCTRICS Situació: CONTACTES DIRECTES I INDIRECTES	1	3	3
17	INHALACIÓ O INGESTIÓ DE SUBSTÀNCIES NOCIVES Situació: GASOS SOLDADURA ELÈCTRICA FUITES DE GAS GASOS DE COMBUSTIÓ EN LLOCS TANCATS ÚS DE RADIAL	2	3	4
18	CONTACTES AMB SUBSTÀNCIES NOCIVES (CÀUSTIQUES, CORROSIVES, IRRITANTS O AL·LÈRGENIQUES) Situació: COLES LIQUATS DEL PETROLI	1	2	2
20	EXPLOSIONS Situació: OXIACETILÈ PROVES DE CÀRREGA, RECIPIENTS A PRESSIÓ	1	3	3
21	INCENDIS Situació: PER ESPURNES EN PROCÉS DE PURGATGE PER FUITES DE COMBUSTIBLE PER TREBALLS DE SOLDADURA	1	3	3

P: Probabilitat (1,2,3) / G: Gravetat (1,2,3) / A: Avaluació (1,2,3,4,5)



TIPUS DOCUMENT Projecte	EXPEDIENT GESUR 9/2022	DOCUMENT
ALTRES DADES Codi de verificació: 14614742203017766246 Data d'emissió: 05/04/2023 09:02:28	TIPUS / SUBTIPUS Expedients de Gestió Urbanística Projectes d'urbanització i recepció d'obres	

ESTUDI DE SEGURETAT LA COROMINA-REUS

EQUIPS PROTECCIÓ INDIVIDUAL

Codi	UA	Descripció	Riscos
H1411111	u	Casc de seguretat per a ús normal, contra cops, de poliètilè amb un pes màxim de 400 g, homologat segons UNE-EN 812	1 / 2 / 4 / 6 / 8 / 9 / 10 / 11 / 12 / 14 / 15 / 16 / 18 / 20 / 21
H1421110	u	Ulleres de seguretat antiimpactes estàndard, amb muntura universal, amb visor transparent i tractament contra l'entelament, homologades segons UNE-EN 167 i UNE-EN 168	10 / 14 / 18
H142AC80	u	Pantalla facial per a soldadura elèctrica, amb marc abatible de mà i suport de polièster reforçat amb fibra de vidre vulcanitzada d'1,35 mm de gruix, amb visor inactínic semifosc amb protecció DIN 12, homologada segons UNE-EN 175	10
H1431101	u	Protector auditiu de tap d'escuma, homologat segons UNE-EN 352-2 i UNE-EN 458	14
H1445003	u	Mascareta de protecció respiratòria, homologada segons UNE-EN 140	17
H1459630	u	Parella de guants per a soldador, amb palmell de pell, folre interior de cotó, i màniga llarga de serratge folrada de dril fort, homologats segons UNE-EN 407 i UNE-EN 420	10 / 15
H145C002	u	Parella de guants de protecció contra riscos mecànics comuns de construcció nivell 3, homologats segons UNE-EN 388 i UNE-EN 420	1 / 2 / 4 / 6 / 8 / 9 / 10 / 11 / 12 / 14 / 20 / 21
H145E003	u	Parella de guants contra agents químics i microorganismes, homologats segons UNE-EN 374-1, -2, -3 i UNE-EN 420	18
H145K153	u	Parella de guants de material aïllant per a treballs elèctrics, classe 00, logotip color beix, tensió màxima 500 V, homologats segons UNE-EN 420	16
H1463253	u	Parella de botes dielèctriques resistents a la humitat, de pell rectificada, amb turmellera encoixinada sola antiliscant i antiestàtica, falca amortidora per al taló, llengüeta de manxa, de despreniment ràpid, sense ferramenta metàl·lica, amb puntera reforçada, homologades segons DIN 4943	16
H1465275	u	Parella de botes baixes de seguretat industrial per a treballs de construcció en general, resistents a la humitat, de pell rectificada, amb turmellera encoixinada, amb puntera metàl·lica, sola antiliscant, falca amortidora d'impactes al taló i sense plantilla metàl·lica, homologades segons UNE-EN ISO 20344, UNE-EN ISO 20345, UNE-EN ISO 20346 i UNE-EN ISO 20347	1 / 2 / 4 / 6 / 8 / 9 / 10 / 11 / 14 / 15 / 18 / 20 / 21
H147D405	u	Sistema anticaiguda compost per un amès anticaiguda amb tirants, bandes secundàries, bandes subglúties, bandes de cuixa, recolzament dorsal per a subjecció, elements d'ajust, element dorsal d'enganxament d'arnès anticaiguda i sivella, incorporat a un subsistema anticaiguda de tipus lliscant sobre línia d'ancoratge flexible de llargaria 10 m, homologat segons UNE-EN 361, UNE-EN 362, UNE-EN 364, UNE-EN 365 i UNE-EN 353-2	1
H147K802	u	Sistema de subjecció en posició de treball i prevenció de pèrdua d'equilibri, compost d'una banda de cintura, sivella, recolzament dorsal, elements d'enganxament, connector, element d'amarrament del sistema d'ajust de longitud, homologat segons UNE-EN 358, UNE-EN 362, UNE-EN 354 i UNE-EN 364	1
H147N000	u	Faixa de protecció dorsolumbar	13
H1481442	u	Granota de treball per a muntatges i/o treballs mecànics, de polièster i cotó (65%-35%), color blau vergara, trama 240, amb butxaques interiors, homologada segons UNE-EN 340	1 / 2 / 4 / 6 / 8 / 9 / 11 / 14 / 15 / 18 / 20 / 21
H1481654	u	Granota de treball per a soldadors i/o treballadors de tubs, de cotó sanforitzat (100%), color blau vergara, trama 320, amb butxaques interiors dotades de cremalleres metàl·liques, homologada segons UNE-EN 340, UNE-EN 470-1 i UNE-EN 348	10
H1482422	u	Camisa de treball per a muntatges i/o treballs mecànics, soldadors i/o treballadors de tubs, de polièster i cotó (65%-35%), color blau vergara amb butxaques interiors, trama 240, homologada segons UNE-EN 340	14
H1485800	u	Armilla reflectant amb tires reflectants a la cintura, al pit i a l'esquena, homologada segons UNE-EN 471	4 / 11 / 12
H1486241	u	Casaca tipus enginyer, de polièster embuatada amb material aïllant, butxaques exteriors	14
H1487460	u	Impermeable amb jaqueta, caputxa i pantalons, per a obres públiques, de PVC soldat de 0,4 mm de gruix, de color viu, homologat segons UNE-EN 340	14
H1488580	u	Davantall per a soldador, de serratge, homologat segons UNE-EN 340, UNE-EN 470-1 i UNE-EN 348	10

MITJANS AUXILIARS D'UTILITAT PREVENTIVA

Codi	UA	Descripció	Riscos
HX11X003	u	Bastida modular amb estructura tubular i sistema de seguretat amb tots els requisits reglamentaris en previsió de caigudes per a la realització d'estructures.	1



TIPUS DOCUMENT Projecte	EXPEDIENT GESUR 9/2022	DOCUMENT
ALTRES DADES Codi de verificació: 14614742203017766246 Data d'emissió: 05/04/2023 09:02:28	TIPUS / SUBTIPUS Expedients de Gestió Urbanística Projectes d'urbanització i recepció d'obres	

ESTUDI DE SEGURETAT LA COROMINA-REUS

tancaments, cobertes, i altres treballs en alçada			
HX11X004	u	Barana definitiva, prevista en projecte, per a protecció de caigudes a diferent nivell	1
HX11X019	m	Marquesina de protecció en voladriu en bastida tubular amb sistema de seguretat amb tots els requisits reglamentaris, normalitzada i incorporada UNE-EN 12810-1 (HD-1000)	4
HX11X021	u	Passadís de protecció prefabricat metàl·lic amb sistema de seguretat amb tots els requisits reglamentaris, de llargària 2,5 m, d'amplària 1,1 m, amb paviment de entramat de platines metàl·liques i rampes articulades, baranes metàl·liques reglamentàries, muntants de 2 m d'alçada, sostre de xapa d'acer de 3 mm de gruix	4

SISTEMES DE PROTECCIÓ COL·LECTIVA

Codi	UA	Descripció	Riscos
H1512010	m2	Protecció de projecció de partícules incandescents amb manta ignífuga, xarxa de seguretat normalitzada (UNE-EN 1263-1) poliamida no regenerada, de tenacitat alta, nuada amb corda perimetral de poliamida i corda de cosit de 12 mm de diàmetre i amb el desmuntatge inclòs	10 /15 /21
H1512013	m2	Protecció col·lectiva vertical dels laterals dels forats de les escales en tota l'alçada amb xarxa-teló normalitzada (UNE-EN 1263-1) de poliamida no regenerada, de tenacitat alta nuada amb corda perimetral de poliamida, ancoratge de fleix perforat i clau d'impacte d'acer i corda de cosit de 8 mm de diàmetre i amb el desmuntatge inclòs	1
H151A1K1	m2	Protecció col·lectiva horitzontal d'obertures amb xarxa per a proteccions superficials contra caigudes, de fil trenat de poliamida no regenerada, de tenacitat alta, de 4 mm de diàmetre, 80x80 mm de pas de malla, corda perimetral de poliamida de 12 mm de diàmetre nuada a la xarxa, fixada amb fleix i tacs d'expansió i amb el desmuntatge inclòs	1
H151AJ01	m2	Protecció horitzontal d'obertures d'1 m de diàmetre com a màxim, en sostres, amb fusta i amb el desmuntatge inclòs	1
H1521431	m	Barana de protecció per a escales, d'alçària 1 m, amb travesser de tauló de fusta fixada amb suports de muntant metàl·lic amb mordassa per al sostre i amb el desmuntatge inclòs	1
H152J105	m	Cable fiador per al cinturó de seguretat, fixat en ancoratges de servei i amb el desmuntatge inclòs	1
H152M671	m	Barana de protecció prefabricada per a forats d'ascensor, d'alçària 1 m, fixada amb cargols d'ataconat als brancals de fàbrica i amb el desmuntatge inclòs	1
H152N681	m	Barana de protecció sobre sostre o llosa, d'alçària 1 m, enjovada en cercol perimetral de formigó cada 2,5 m i amb el desmuntatge inclòs	1
H152U000	m	Tanca d'advertència o abalisament d'1 m d'alçada amb malla de polietilè taronja, fixada a 1 m del perímetre del sostre amb suports d'acer allotjats amb forats al sostre	18
H153A9F1	u	Topall per a descàrrega de camions en excavacions, de 4 m d'amplada amb tauló de fusta i perfils IPN 100 clavat al terreny i amb el desmuntatge inclòs	12
H15A2017	u	Extractor localitzat de gasos contaminants en treballs de soldadura amb velocitat de captura de 0,5 a 1 m/s, col·locat	17
H15B0007	u	Pantalla aïllant per a treballs en zones d'influència de línies elèctriques en tensió	16
H15B6006	u	Aïllant de caubú per a conductor de línia elèctrica en tensió, de llargària 3 m	16
HBBA005	u	Senyal de prohibició, normalitzada amb pictograma negre sobre fons blanc, de forma circular amb cantells i banda transversal descendent d'esquerra a dreta a 45°, en color vermell, diàmetre 29 cm, amb cartell explicatiu rectangular, per ser vista fins 12 m, fixada i amb el desmuntatge inclòs	1 /2 /4 /6 /8 /10 /11 /12 /13 /14 /15 /16 /17 /18 /20 /21
HBBA007	u	Senyal de prohibició, normalitzada amb pictograma negre sobre fons blanc, de forma circular amb cantells i banda transversal descendent d'esquerra a dreta a 45°, en color vermell, diàmetre 10 cm, amb cartell explicatiu rectangular, per ser vista fins 3 m, fixada i amb el desmuntatge inclòs	1
HBBAB115	u	Senyal de obligació, normalitzada amb pictograma blanc sobre fons blau, de forma circular amb cantells en color blanc, diàmetre 29 cm, amb cartell explicatiu rectangular, per ser vista fins 12 m, fixada i amb el desmuntatge inclòs	1 /2 /4 /6 /8 /9 /10 /11 /12 /13 /14 /15 /16 /17 /18 /20 /21
HBBAC005	u	Senyal indicativa de la ubicació d'equips d'extinció d'incendis, normalitzada amb pictograma blanc sobre fons vermell, de forma rectangular o quadrada, costat major 29 cm, per ser vista fins 12 m de distància, fixada i amb el desmuntatge inclòs	20 /21
HBBAE001	u	Rètol adhesiu (MIE-RAT.10) de maniobra per a quadre o pupitre de control elèctric, adhent	16
HBBAF004	u	Senyal d'advertència, normalitzada amb pictograma negre sobre fons groc, de forma triangular amb el cantell negre, costat major 41 cm, amb cartell explicatiu rectangular, per ser vista fins 12 m de distància, fixada i amb el desmuntatge inclòs	1 /2 /4 /6 /8 /9 /10 /11 /12 /13 /14 /15 /16 /17 /18 /20 /21
HM31161J	u	Extintor de pols seca, de 6 kg de càrrega, amb pressió incorporada, pintat, amb	10 /20 /21



TIPUS DOCUMENT Projecte	EXPEDIENT GESUR 9/2022	DOCUMENT
ALTRES DADES Codi de verificació: 14614742203017766246 Data d'emissió: 05/04/2023 09:02:28	TIPUS / SUBTIPUS Expedients de Gestió Urbanística Projectes d'urbanització i recepció d'obres	

ESTUDI DE SEGURETAT LA COROMINA-REUS

suport a la paret i amb el desmuntatge inclòs

MESURES PREVENTIVES

Codi	Descripció	Riscos
10000003	Itineraris preestablerts i balissats per al personal	1
10000004	Revisió i manteniment periòdic de SPC	1
10000006	Disseny i estudi de les mesures preventives en fase de projecte	1
10000007	Adoptar les mesures preventives necessàries per al manteniment correcte posterior	1
10000012	Assegurar les escales de mà	1
10000013	Ordre i neteja	2 /6 /17
10000014	Preparació i manteniment de les superfícies de treball	2 /6
10000015	Organització de les zones de pas i emmagatzematge	2 /6
10000020	No realitzar treballs a la mateixa vertical	4
10000025	Planificació d'àrees i llocs de treball	4
10000026	Planificació de recorreguts i maniobres per a màquines i camions	4
10000027	Elecció dels mitjans auxiliars de manteniment	4
10000028	Impedir l'accés de personal dins del radi d'acció de càrregues suspeses	4
10000029	No balancejar les càrregues suspeses	4
10000030	Suspendre i aixecar les càrregues dins de l'envolcall o flexos originals	4 /11
10000031	Per a la manipulació de materials voluminosos i/o pesats, sol·licitar un procediment de treball específic	4
10000033	Solicitar habilitació professional del personal encarregat del manteniment de l'obra	4
10000038	Substituir lo manual per lo mecànic	9
10000039	Planificació de compra i programa de manteniment d'eines	9 /11
10000040	Formació de l'operari en l'ús i manteniment d'eines	9
10000042	Evitar processos de manipulació de materials a obra	9
10000044	Evitar processos de tallat de materials a l'obra	10
10000045	Formació	10 /12 /13 /18 /21
10000046	Evitar processos d'ajust en obra	10
10000047	Planificació i procediments per a la càrrega i descàrrega de materials	11
10000050	No treballar ni estar al radi d'acció de les càrregues suspeses	11
10000051	Adequació dels recorreguts de la maquinària	12
10000053	Procediment d'utilització de la maquinària	12
10000054	Ús de recolzaments hidràulics	12
10000055	Elecció dels equips de manteniment	13
10000056	Paletització i eines ergonòmiques	13
10000058	Adaptar la feina a les característiques individuals de la persona que la realitza	13
10000059	Elecció dels materials alternatius poc pessats i més manegables	13
10000080	Suspensió de les feines en condicions extremes	14
10000081	Rotació dels llocs de treball	14 /17
10000082	Planificar els treballs per a realitzar-los en zones protegides	14
10000085	Evitar procés de soldadura a l'obra	15
10000087	No treballar al costat de línies elèctriques amb cables nusos	16
10000088	Elecció i manteniment de les eines elèctriques	16
10000089	Formació i habilitació específica per a cada eina	16
10000070	Compliment del REBT pel que fa a equips de protecció	16
10000071	Revisió de la posta a terra	16
10000072	Realitzar els treballs sobre superfícies seques	16
10000073	Disposar de quadres elèctrics secundaris	16
10000078	Evitar processos de divissió de material en sec	17
10000079	Realitzar els treballs a l'aire lliure, sempre a sotavent	17
10000080	Elecció dels materials al disseny del projecte	17
10000082	Aïllament del procés	17
10000083	Dispositius d'alarma	17
10000085	Ventilació de les zones de treball	17
10000086	Substituir els materials amb substàncies nocives	17 /18
10000091	No soldar sobre contenidors de materials inflamables o explosius (pintures, dissolvents, etc)	20
10000092	Utilitzar aigua sabonosa per a detectar fuites de gas	20
10000093	Evitar unions de mangueres amb filferros	20
10000094	Revisió periòdica dels equips de treball	20
10000095	Impedir el contacte de l'acetilè amb el coure	20
10000096	No fumar	20
10000099	Establir una zona de protecció de radi 10 m, en treballs de soldadura i tall amb serra radial	20 /21



TIPUS DOCUMENT Projecte	EXPEDIENT GESUR 9/2022	DOCUMENT
ALTRES DADES Codi de verificació: 14614742203017766246 Data d'emissió: 05/04/2023 09:02:28	TIPUS / SUBTIPUS Expedients de Gestió Urbanística Projectes d'urbanització i recepció d'obres	

ESTUDI DE SEGURETAT LA COROMINA-REUS

10000151	Per treballs en alçada utilitzar plataformes elevadores mecàniques o hidràuliques	1
10000152	Utilitzar mitjans mecànics (grues, transpalets, plataformes elevadores) per manipular càrregues	4 /11 /13
10000154	Verificar nivell lumínic mínim (250 lux) a itineraris i llocs de treball	2 /8 /9
10000155	Controlar la temperatura i velocitat del vent als llocs de treball	14
10000158	Accessoris dielectrics (escala, banqueta, bastida, perxa de terra) si hi ha risc contacte elèctric	16
10000159	Per manipular càrregues llargues amb grua, utilitzar biga de repartiment	4
10000160	Traslladar materials amb la grua dins d'una caixa o sarcòfeg	4
10000161	Verificar que les connexions de les màquines es facin amb endolls reglamentaris	16
10000165	En manipular sistemes elèctrics, connexions, etc, verificar que les línies no estan en tensió	16 /21

G16 INSTAL·LACIONS CONTRA INCENDIS I DE SEGURETAT
G16.G01 APARELLS

INSTAL·LACIÓ D'APARELLS I SISTEMES DE PROTECCIÓ CONTRA INCENDIS I DE SEGURETAT PATRIMONIAL

Avaluació de riscos

Id	Risc	P	G	A
1	CAIGUDA DE PERSONES A DIFERENT NIVELL Situació: ITINERARIS A OBRA TREBALLS EN ALÇADA	1	3	3
2	CAIGUDA DE PERSONES AL MATEIX NIVELL Situació: ITINERARIS A OBRA ÀREA DE TREBALL	1	2	2
4	CAIGUDA D'OBJECTES PER MANIPULACIÓ O DE MATERIALS TRANSPORTATS Situació: MANIPULACIÓ D'APLECS	1	3	3
6	TREPITJADES SOBRE OBJECTES Situació: ITINERARIS A OBRA ÀREA DE TREBALL	1	1	1
9	COPS AMB OBJECTES O EINES (TALLS) Situació: EINES	1	1	1
10	PROJECCIÓ DE FRAGMENTS O PARTÍCULES Situació: AL PERFORAR, FORADAR, FIXAR, BASES I APARELLS	1	1	1
13	SOBREESFORÇOS Situació: MANIPULACIÓ MANUAL	1	2	2
14	EXPOSICIÓ A CONDICIONS AMBIENTALS EXTREMES Situació: TREBALLS A L'EXTERIOR	1	1	1
16	EXPOSICIÓ A CONTACTES ELÈCTRICS Situació: CONTACTES DIRECTES I INDIRECTES	1	2	2

P: Probabilitat (1,2,3) / G: Gravetat (1,2,3) / A: Avaluació (1,2,3,4,5)

EQUIPS PROTECCIÓ INDIVIDUAL

Codi	UA	Descripció	Riscos
H1411111	u	Casc de seguretat per a ús normal, contra cops, de polietilè amb un pes màxim de 400 g, homologat segons UNE-EN 812	1 /2 /4 /6 /8 /10 /14 /16
H1421110	u	Ulleres de seguretat antiimpactes estàndard, amb muntura universal, amb visor transparent i tractament contra l'entelament, homologades segons UNE-EN 187 i UNE-EN 168	16
H145C002	u	Parella de guants de protecció contra riscos mecànics comuns de construcció nivell 3, homologats segons UNE-EN 388 i UNE-EN 420	1 /2 /4 /6 /8 /10 /14
H145K153	u	Parella de guants de material aïllant per a treballs elèctrics, classe 00, logotip color beix, tensió màxima 500 V, homologats segons UNE-EN 420	16
H1463253	u	Parella de botes dielèctriques resistents a la humitat, de pell rectificada, amb turmellera encoixinada sola antilliscant i antiestàtica, falca amortidora per al taló, llengüeta de manxa, de despenjament ràpid, sense ferramenta metàl·lica, amb puntera reforçada, homologades segons DIN 4943	16
H1465275	u	Parella de botes baixes de seguretat industrial per a treballs de construcció en general, resistents a la humitat, de pell rectificada, amb turmellera encoixinada, amb puntera metàl·lica, sola antilliscant, falca amortidora d'impactes al taló i sense plantilla metàl·lica, homologades segons UNE-EN ISO 20344, UNE-EN ISO 20345, UNE-EN ISO 20346 i UNE-EN ISO 20347	1 /2 /4 /6 /8 /10 /14
H147D405	u	Sistema anticaiguda compost per un arnès anticaiguda amb tirants, bandes secundàries, bandes subglúties, bandes de cuixa, recolzament dorsal per a subjecció, elements d'ajust, element dorsal d'enganxament d'arnès anticaiguda i	1



TIPUS DOCUMENT Projecte	EXPEDIENT GESUR 9/2022	DOCUMENT
ALTRES DADES Codi de verificació: 14614742203017766246 Data d'emissió: 05/04/2023 09:02:28	TIPUS / SUBTIPUS Expedients de Gestió Urbanística Projectes d'urbanització i recepció d'obres	

ESTUDI DE SEGURETAT LA COROMINA-REUS

		sivella, incorporat a un subsistema anticaiguda de tipus lliscant sobre línia d'ancoratge flexible de llargaria 10 m, homologat segons UNE-EN 381, UNE-EN 382, UNE-EN 384, UNE-EN 385 i UNE-EN 353-2	
H147L015	u	Aparell d'ancoratge per a equip de protecció individual contra caiguda d'alçada, homologat segons UNE-EN 795, amb fixació amb tac mecànic	1
H147N000	u	Faixa de protecció dorsolumbar	13
H1481442	u	Granota de treball per a muntatges i/o treballs mecànics, de polièster i cotó (85%-35%), color blau vergara, trama 240, amb butxaques interiors, homologada segons UNE-EN 340	1/2 /4 /6 /8 /10 /14 /18
H1485800	u	Armilla reflectant amb tires reflectants a la cintura, al pit i a l'esquena, homologada segons UNE-EN 471	4 /14
H1487460	u	Impermeable amb jaqueta, caputxa i pantalons, per a obres públiques, de PVC soldat de 0,4 mm de gruix, de color viu, homologat segons UNE-EN 340	14
H1489890	u	Jaqueta de treball per a muntatges i/o treballs mecànics, de polièster i cotó (65%-35%), color blau vergara, trama 240, amb butxaques, homologada segons UNE-EN 340	14

MITJANS AUXILIARS D'UTILITAT PREVENTIVA

Codi	UA	Descripció	Riscos
HX11X004	u	Barana definitiva, prevista en projecte, per a protecció de caigudes a diferent nivell	1
HX11X005	u	Escala modular d'estructura porticada, per accedir a cotes de diferent nivell, superiors a 7 m amb sistema de seguretat integrat	1

SISTEMES DE PROTECCIÓ COL·LECTIVA

Codi	UA	Descripció	Riscos
H15118D1	m2	Protecció amb vela de lona de polietilè per a proteccions superficials contra caigudes, amb malla de reforç i traus perimetrals, corda de subjecció, de diàmetre 12 mm, amb el desmuntatge inclòs	1
H1512013	m2	Protecció col·lectiva vertical dels laterals dels forats de les escales en tota l'alçada amb xarxa-teló normalitzada (UNE-EN 1263-1) de poliamida no regenerada, de tenacitat alta nuada amb corda perimetral de poliamida, ancoratge de fleix perforat i clau d'impacte d'acer i corda de cosit de 6 mm de diàmetre i amb el desmuntatge inclòs	1
H15151A1	m2	Protecció col·lectiva vertical de bastida tubular amb xarxa per a proteccions superficials contra caigudes, de fil trenat de poliamida no regenerada, de tenacitat alta, de 4 mm de diàmetre, 80x80 mm de pas de malla, corda perimetral de poliamida de 12 mm de diàmetre nuada a la xarxa, corda de subjecció de 6 mm de diàmetre i amb el desmuntatge inclòs	1
H151A1K1	m2	Protecció col·lectiva horitzontal d'obertures amb xarxa per a proteccions superficials contra caigudes, de fil trenat de poliamida no regenerada, de tenacitat alta, de 4 mm de diàmetre, 80x80 mm de pas de malla, corda perimetral de poliamida de 12 mm de diàmetre nuada a la xarxa, fixada amb fleix i tacs d'expansió i amb el desmuntatge inclòs	1
H151AJ01	m2	Protecció horitzontal d'obertures d'1 m de diàmetre com a màxim, en sostres, amb fusta i amb el desmuntatge inclòs	1
H152J105	m	Cable fiador per al cinturó de seguretat, fixat en ancoratges de servei i amb el desmuntatge inclòs	1
H152U000	m	Tanca d'advertència o abalisament d'1 m d'alçada amb malla de polietilè taronja, fixada a 1 m del perímetre del sostre amb suports d'acer allotjats amb forats al sostre	4
H15A2024	u	Catifa portàtil de neoprè per a treball en plans inclinats	1 /2
HBBAA005	u	Senyal de prohibició, normalitzada amb pictograma negre sobre fons blanc, de forma circular amb cantells i banda transversal descendent d'esquerra a dreta a 45°, en color vermell, diàmetre 29 cm, amb cartell explicatiu rectangular, per ser vista fins 12 m, fixada i amb el desmuntatge inclòs	1/2 /4 /6 /8 /13 /16
HBBAB115	u	Senyal de obligació, normalitzada amb pictograma blanc sobre fons blau, de forma circular amb cantells en color blanc, diàmetre 29 cm, amb cartell explicatiu rectangular, per ser vista fins 12 m, fixada i amb el desmuntatge inclòs	1/2 /4 /6 /8 /13 /16
HBBAE001	u	Rètol adhesiu (MIE-RAT.10) de maniobra per a quadre o pupitre de control elèctric, adhent	16
HBBAF004	u	Senyal d'advertència, normalitzada amb pictograma negre sobre fons groc, de forma triangular amb el cantell negre, costat major 41 cm, amb cartell explicatiu rectangular, per ser vista fins 12 m de distància, fixada i amb el desmuntatge inclòs	1/2 /4 /6 /8 /13 /16



TIPUS DOCUMENT Projecte	EXPEDIENT GESUR 9/2022	DOCUMENT
ALTRES DADES Codi de verificació: 14614742203017766246 Data d'emissió: 05/04/2023 09:02:28	TIPUS / SUBTIPUS Expedients de Gestió Urbanística Projectes d'urbanització i recepció d'obres	

ESTUDI DE SEGURETAT LA COROMINA-REUS

MESURES PREVENTIVES

Codi	Descripció	Riscos
10000002	Planificar els treballs per a mantenir el màxim de temps possible les proteccions	1
10000003	Itineraris preestablerts i balissats per al personal	1
10000004	Revisió i manteniment periòdic de SPC	1
10000007	Adoptar les mesures preventives necessàries per al manteniment correcte posterior	1
10000008	Personal qualificat per a treballs en alçada	1
10000013	Ordre i neteja	2 /6
10000014	Preparació i manteniment de les superfícies de treball	2 /6
10000015	Organització de les zones de pas i emmagatzematge	2 /6
10000017	Als plans inclinats, treballar sobre superfícies rugoses i no lliscants	2
10000020	No realitzar treballs a la mateixa vertical	4
10000038	Substituir lo manual per lo mecànic	9 /10
10000039	Planificació de compra i programa de manteniment d'eines	9
10000040	Formació de l'operari en l'ús i manteniment d'eines	9
10000041	Substituir la fabricació a obra per la prefabricació a taller	9
10000044	Evitar processos de tallat de materials a l'obra	10
10000045	Formació	10 /13
10000046	Evitar processos d'ajust en obra	10
10000055	Elecció dels equips de manteniment	13
10000056	Paletització i eines ergonòmiques	13
10000058	Adaptar la feina a les característiques individuals de la persona que la realitza	13
10000059	Elecció dels materials alternatius poc pessats i més manegables	13
10000060	Suspensió de les feines en condicions extremes	14
10000061	Rotació dels llocs de treball	14
10000062	Planificar els treballs per a realitzar-los en zones protegides	14
10000063	En cas de vent, apuntalament i fixació de tots els elements inestables	14
10000064	Suspensió de les feines a cobertes inclinades amb vent superior a 40 km/h	14
10000067	No treballar al costat de línies elèctriques amb cables nusos	16
10000068	Elecció i manteniment de les eines elèctriques	16
10000069	Formació i habilitació específica per a cada eina	16
10000070	Compliment del REBT pel que fa a equips de protecció	16
10000071	Revisió de la posta a terra	16
10000072	Realitzar els treballs sobre superfícies seques	16
10000073	Disposar de quadres elèctrics secundaris	16
10000151	Per treballs en alçada utilitzar plataformes elevadores mecàniques o hidràuliques	1
10000152	Utilitzar mitjans mecànics(grues, transpalets, plataformes elevadores) per manipular càrregues	4 /13
10000154	Verificar nivell lumínic mínim (250 lux) a itineraris i llocs de treball	2 /6
10000155	Controlar la temperatura i velocitat del vent als llocs de treball	14
10000158	Accessoris dielectrics (escala, banqueta, bastida, perxa de terra) si hi ha risc contacte elèctric	16
10000159	Per manipular càrregues llargues amb grua, utilitzar biga de repartiment	4
10000160	Traslladar materials amb la grua dins d'una caixa o sarcòfeg	4
10000181	Verificar que les connexions de les màquines es facin amb endolls reglamentaris	16
10000165	En manipular sistemes elèctrics, connexions, etc, verificar que les línies no estan en tensió	16

G17 VÀLVULES, BOMBES I GRUPS DE PRESSIÓ
G17.G01 VÀLVULES, BOMBES I GRUPS DE PRESSIÓ
INSTAL·LACIÓ DE VÀLVULES, BOMBES I GRUPS DE PRESSIÓ

Avaluació de riscos

Id	Risc	P	G	A
1	CAIGUDA DE PERSONES A DIFERENT NIVELL Situació: ITINERARIS A OBRA TREBALLS EN ALÇADA	1	3	3
2	CAIGUDA DE PERSONES AL MATEIX NIVELL Situació: ITINERARIS A OBRA ÀREA DE TREBALL MANCA D'ILLUMINACIÓ	1	2	2
4	CAIGUDA D'OBJECTES PER MANIPULACIÓ O DE MATERIALS TRANSPORTATS Situació: MANIPULACIÓ I APLECS	1	3	3
6	TREPITJADES SOBRE OBJECTES Situació: ITINERARIS A OBRA	2	1	2



TIPUS DOCUMENT Projecte	EXPEDIENT GESUR 9/2022	DOCUMENT
ALTRES DADES Codi de verificació: 14614742203017766246 Data d'emissió: 05/04/2023 09:02:28	TIPUS / SUBTIPUS Expedients de Gestió Urbanística Projectes d'urbanització i recepció d'obres	

ESTUDI DE SEGURETAT LA COROMINA-REUS

ÀREA DE TREBALL MANCA D'IL·LUMINACIÓ		
9	COPS AMB OBJECTES O EINES (TALLS) Situació: EINES	2 1 2
10	PROJECCIÓ DE FRAGMENTS O PARTICULES Situació: A L'AJUSTAR, COL·LOCAR, FIXAR ELEMENTS	2 1 2
13	SOBREESFORÇOS Situació: MANIPULACIÓ MANUAL	2 1 2
14	EXPOSICIÓ A CONDICIONS AMBIENTALS EXTREMES Situació: TREBALLS A L'EXTERIOR TREBALLS EN LOCALS TANCATS	1 1 1
16	EXPOSICIÓ A CONTACTES ELÈCTRICS Situació: CONTACTES DIRECTES I INDIRECTES	1 2 2

P: Probabilitat (1,2,3) / G: Gravetat (1,2,3) / A: Avaluació (1,2,3,4,5)

EQUIPS PROTECCIÓ INDIVIDUAL

Codi	UA	Descripció	Riscos
H1411111	u	Casc de seguretat per a ús normal, contra cops, de polietilè amb un pes màxim de 400 g, homologat segons UNE-EN 812	1 / 2 / 4 / 6 / 9 / 10 / 14 / 16
H1421110	u	Ulleres de seguretat antiimpactes estàndard, amb muntura universal, amb visor transparent i tractament contra l'entelament, homologades segons UNE-EN 167 i UNE-EN 168	16
H145C002	u	Parella de guants de protecció contra riscos mecànics comuns de construcció nivell 3, homologats segons UNE-EN 388 i UNE-EN 420	1 / 2 / 4 / 6 / 9 / 10 / 14
H145K153	u	Parella de guants de material aïllant per a treballs elèctrics, classe 00, logotip color beix, tensió màxima 500 V, homologats segons UNE-EN 420	16
H1463253	u	Parella de botes dielèctriques resistents a la humitat, de pell rectificada, amb turmellera encoixinada sola antilliscant i antiestàtica, falca amortidora per al taló, llençeta de manxa, de despreniment ràpid, sense ferramenta metàl·lica, amb puntera reforçada, homologades segons DIN 4843	16
H1465275	u	Parella de botes baixes de seguretat industrial per a treballs de construcció en general, resistents a la humitat, de pell rectificada, amb turmellera encoixinada, amb puntera metàl·lica, sola antilliscant, falca amortidora d'impactes al taló i sense plantilla metàl·lica, homologades segons UNE-EN ISO 20344, UNE-EN ISO 20345, UNE-EN ISO 20346 i UNE-EN ISO 20347	1 / 2 / 4 / 6 / 9 / 10 / 14
H147D405	u	Sistema anticaiguda compost per un arnès anticaiguda amb tirants, bandes secundàries, bandes subglúties, bandes de cuixa, recolzament dorsal per a subjecció, elements d'ajust, element dorsal d'enganxament d'arnès anticaiguda i sivella, incorporat a un subsistema anticaiguda de tipus lliscant sobre línia d'ancoratge flexible de llargària 10 m, homologat segons UNE-EN 361, UNE-EN 362, UNE-EN 364, UNE-EN 365 i UNE-EN 353-2	1
H147LD15	u	Aparell d'ancoratge per a equip de protecció individual contra caiguda d'alçada, homologat segons UNE-EN 795, amb fixació amb tac mecànic	1
H147N000	u	Faixa de protecció dorsolumbar	13
H1481442	u	Granota de treball per a muntatges i/o treballs mecànics, de polièster i cotó (65%-35%), color blau vergara, trama 240, amb butxaques interiors, homologada segons UNE-EN 340	1 / 2 / 4 / 6 / 9 / 10 / 14 / 16
H1485800	u	Armilla reflectant amb tires reflectants a la cintura, al pit i a l'esquena, homologada segons UNE-EN 471	4 / 14
H1487460	u	Impermeable amb jaqueta, caputxa i pantalons, per a obres públiques, de PVC soldat de 0,4 mm de gruix, de color viu, homologat segons UNE-EN 340	14
H1489890	u	Jaqueta de treball per a muntatges i/o treballs mecànics, de polièster i cotó (65%-35%), color blau vergara, trama 240, amb butxaques, homologada segons UNE-EN 340	14

MITJANS AUXILIARS D'UTILITAT PREVENTIVA

Codi	UA	Descripció	Riscos
HX11X004	u	Barana definitiva, prevista en projecte, per a protecció de caigudes a diferent nivell	1
HX11X005	u	Escala modular d'estructura porticada, per accedir a cotes de diferent nivell, superiors a 7 m amb sistema de seguretat integrat	1
HX11X019	m	Marquesina de protecció en voladriu en bastida tubular amb sistema de seguretat amb tots els requisits reglamentaris, normalitzada i incorporada UNE-EN 12810-1 (HD-1000)	4
HX11X021	u	Passadís de protecció prefabricat metàl·lic amb sistema de seguretat amb tots els requisits reglamentaris, de llargària 2,5 m, d'amplària 1,1 m, amb paviment de entramat de platines metàl·liques i rampes articulades, baranes metàl·liques reglamentàries, muntants de 2 m d'alçada, sostre de xapa d'acer de 3 mm de gruix	4



TIPUS DOCUMENT Projecte	EXPEDIENT GESUR 9/2022	DOCUMENT
ALTRES DADES Codi de verificació: 14614742203017766246 Data d'emissió: 05/04/2023 09:02:28	TIPUS / SUBTIPUS Expedients de Gestió Urbanística Projectes d'urbanització i recepció d'obres	

ESTUDI DE SEGURETAT LA COROMINA-REUS

SISTEMES DE PROTECCIÓ COL·LECTIVA

Codi	UA	Descripció	Riscos
H1512D13	m2	Protecció col·lectiva vertical dels laterals dels forats de les escales en tota l'alçada amb xarxa-teló normalitzada (UNE-EN 1263-1) de poliamida no regenerada, de tenacitat alta nuada amb corda perimetral de poliamida, ancoratge de fleix perforat i clau d'impacte d'acer i corda de cosit de 8 mm de diàmetre i amb el desmuntatge inclòs	1
H15151A1	m2	Protecció col·lectiva vertical de bastida tubular amb xarxa per a proteccions superficials contra caigudes, de fil trenat de poliamida no regenerada, de tenacitat alta, de 4 mm de diàmetre, 80x80 mm de pas de malla, corda perimetral de poliamida de 12 mm de diàmetre nuada a la xarxa, corda de subjecció de 8 mm de diàmetre i amb el desmuntatge inclòs	1
H151A1K1	m2	Protecció col·lectiva horitzontal d'obertures amb xarxa per a proteccions superficials contra caigudes, de fil trenat de poliamida no regenerada, de tenacitat alta, de 4 mm de diàmetre, 80x80 mm de pas de malla, corda perimetral de poliamida de 12 mm de diàmetre nuada a la xarxa, fixada amb fleix i tacs d'expansió i amb el desmuntatge inclòs	1
H151AJ01	m2	Protecció horitzontal d'obertures d'1 m de diàmetre com a màxim, en sostres, amb fusta i amb el desmuntatge inclòs	1
H152J105	m	Cable fiador per al cinturó de seguretat, fixat en ancoratges de servei i amb el desmuntatge inclòs	1
H152U000	m	Tanca d'avertència o abalisament d'1 m d'alçada amb malla de polietilè taronja, fixada a 1 m del perímetre del sostre amb suports d'acer allotjats amb forats al sostre	4
HBBA005	u	Senyal de prohibició, normalitzada amb pictograma negre sobre fons blanc, de forma circular amb cantells i banda transversal descendent d'esquerra a dreta a 45°, en color vermell, diàmetre 29 cm, amb cartell explicatiu rectangular, per ser vista fins 12 m, fixada i amb el desmuntatge inclòs	1/2 /4 /6 /8 /10 /13 /16
HBBA0115	u	Senyal de obligació, normalitzada amb pictograma blanc sobre fons blau, de forma circular amb cantells en color blanc, diàmetre 29 cm, amb cartell explicatiu rectangular, per ser vista fins 12 m, fixada i amb el desmuntatge inclòs	1/2 /4 /6 /8 /10 /13 /16
HBBAE001	u	Rètol adhesiu (MIE-RAT.10) de maniobra per a quadre o pupitre de control elèctric, adherit	16
HBBAF004	u	Senyal d'avertència, normalitzada amb pictograma negre sobre fons groc, de forma triangular amb el cantell negre, costat major 41 cm, amb cartell explicatiu rectangular, per ser vista fins 12 m de distància, fixada i amb el desmuntatge inclòs	1/2 /4 /6 /8 /10 /13 /16

MESURES PREVENTIVES

Codi	Descripció	Riscos
I0000002	Planificar els treballs per a mantenir el màxim de temps possible les proteccions	1
I0000003	Itineraris preestablerts i balissats per al personal	1
I0000004	Revisió i manteniment periòdic de SPC	1
I0000007	Adoptar les mesures preventives necessàries per al manteniment correcte posterior	1
I0000013	Ordre i neteja	2 /6
I0000014	Preparació i manteniment de les superfícies de treball	2 /6
I0000015	Organització de les zones de pas i emmagatzematge	2 /6
I0000017	Als plans inclinats, treballar sobre superfícies rugoses i no lliscants	2
I0000025	Planificació d'àrees i llocs de treball	4
I0000026	Planificació de recorreguts i maniobres per a màquines i camions	4
I0000027	Elecció dels mitjans auxiliars de manteniment	4
I0000028	Impedir l'accés de personal dins del radi d'acció de càrregues suspeses	4
I0000029	No balancejar les càrregues suspeses	4
I0000030	Suspendre i aixecar les càrregues dins de l'envolcall o fleixos originals	4
I0000031	Per a la manipulació de materials voluminosos i/o pesats, sol·licitar un procediment de treball específic	4
I0000038	Substituir lo manual per lo mecànic	9 /10
I0000039	Planificació de compra i programa de manteniment d'eines	9
I0000040	Formació de l'operari en l'ús i manteniment d'eines	9
I0000041	Substituir la fabricació a obra per la prefabricació a taller	9
I0000044	Evitar processos de tallat de materials a l'obra	10
I0000045	Formació	10 /13
I0000046	Evitar processos d'ajust en obra	10
I0000055	Elecció dels equips de manteniment	13
I0000056	Paletització i eines ergonòmiques	13
I0000058	Adaptar la feina a les característiques individuals de la persona que la realitza	13



TIPUS DOCUMENT Projecte	EXPEDIENT GESUR 9/2022	DOCUMENT
ALTRES DADES Codi de verificació: 14614742203017766246 Data d'emissió: 05/04/2023 09:02:28	TIPUS / SUBTIPUS Expedients de Gestió Urbanística Projectes d'urbanització i recepció d'obres	

ESTUDI DE SEGURETAT LA COROMINA-REUS

10000059	Elecció dels materials alternatius poc pesats i més manegables	13
10000060	Suspensió de les feines en condicions extremes	14
10000061	Rotació dels llocs de treball	14
10000062	Planificar els treballs per a realitzar-los en zones protegides	14
10000063	En cas de vent, apuntalament i fixació de tots els elements inestables	14
10000064	Suspensió de les feines a cobertes inclinades amb vent superior a 40 km/h	14
10000067	No treballar al costat de línies elèctriques amb cables nusos	16
10000068	Elecció i manteniment de les eines elèctriques	16
10000069	Formació i habilitació específica per a cada eina	16
10000070	Compliment del REBT pel que fa a equips de protecció	16
10000071	Revisió de la posta a terra	16
10000072	Realitzar els treballs sobre superfícies seques	16
10000073	Disposar de quadres elèctrics secundaris	16
10000151	Per treballs en alçada utilitzar plataformes elevadores mecàniques o hidràuliques	1
10000152	Utilitzar mitjans mecànics (grues, transpalets, plataformes elevadores) per manipular càrregues	4
10000154	Verificar nivell lumínic mínim (250 lux) a itineraris i llocs de treball	2 / 6 / 13
10000155	Controlar la temperatura i velocitat del vent als llocs de treball	14
10000158	Accessoris dielèctrics (escala, banqueta, bastida, perxa de terra) si hi ha risc contacte elèctric	16
10000159	Per manipular càrregues llargues amb grua, utilitzar biga de repartiment	4
10000160	Traslladar materials amb la grua dins d'una caixa o sarcòfeg	4
10000161	Verificar que les connexions de les màquines es facin amb endolls reglamentaris	16
10000165	En manipular sistemes elèctrics, connexions, etc, verificar que les línies no estan en tensió	16

G18 INSTAL·LACIONS AUDIOVISUALS G18.G03 MUNTAT SOTERRAT

INSTAL·LACIÓ DE SISTEMES, EQUIPS I CABLEJAT, SOTERRATS

Avaluació de riscos

Id	Risc	P	G	A
1	CAIGUDA DE PERSONES A DIFERENT NIVELL Situació: CAIGUDES DES DE VORES DE RASES I EXCAVACIONS	1	3	3
2	CAIGUDA DE PERSONES AL MATEIX NIVELL Situació: ITINERARIS D'OBRA ÀREES DE TREBALL MANCA D'IL·LUMINACIÓ	1	2	2
4	CAIGUDA D'OBJECTES PER MANIPULACIÓ O DE MATERIALS TRANSPORTATS Situació: MANIPULACIÓ, COL·LOCACIÓ, AJUST DE MATERIALS	1	2	2
6	TREPITJADES SOBRE OBJECTES Situació: ITINERARIS D'OBRA, SUPERFÍCIES DE TREBALL	1	2	2
9	COPS AMB OBJECTES O EINES (TALLS) Situació: ÚS D'EINES MANUALS	2	1	2
10	PROJECCIÓ DE FRAGMENTS O PARTÍCULES Situació: PROCESSOS D'AJUST, COL·LOCACIÓ DE MATERIALS	1	1	1
11	ATRAPAMENT PER O ENTRE OBJECTES Situació: PROCESSOS DE COL·LOCACIÓ, GUIAT DE CÀRREGUES PESADES	2	3	4
13	SOBREESFORÇOS Situació: MANIPULACIÓ DE CÀRREGUES PESADES	1	2	2
14	EXPOSICIÓ A CONDICIONS AMBIENTALS EXTREMES Situació: TREBALLS A L'EXTERIOR	1	2	2
25	ATROPELLAMENTS O COPS AMB VEHICLES Situació: VEHICLES ALIENS I PROPIS DE L'OBRA	2	2	3

P: Probabilitat (1,2,3) / G: Gravetat (1,2,3) / A: Avaluació (1,2,3,4,5)

EQUIPS PROTECCIÓ INDIVIDUAL

Codi	UA	Descripció	Riscos
H1411111	u	Casc de seguretat per a ús normal, contra cops, de polietilè amb un pes màxim de 400 g, homologat segons UNE-EN 812	1 / 2 / 4 / 6 / 9 / 10 / 11 / 14 / 25
H145C002	u	Parella de guants de protecció contra riscos mecànics comuns de construcció nivell 3, homologats segons UNE-EN 388 i UNE-EN 420	1 / 2 / 4 / 6 / 9 / 10 / 11 / 14 / 25
H1463253	u	Parella de botes dielèctriques resistents a la humitat, de pell rectificada, amb 1 turmellera encoixinada sola antilliscant i antiestàtica, falca amortidora per al taló,	1



TIPUS DOCUMENT Projecte	EXPEDIENT GESUR 9/2022	DOCUMENT
ALTRES DADES Codi de verificació: 14614742203017766246 Data d'emissió: 05/04/2023 09:02:28	TIPUS / SUBTIPUS Expedients de Gestió Urbanística Projectes d'urbanització i recepció d'obres	

ESTUDI DE SEGURETAT LA COROMINA-REUS

		llengüeta de manxa, de despreniment ràpid, sense ferrament metàl·lica, amb puntera reforçada, homologades segons DIN 4843	
H1465275	u	Parella de botes baixes de seguretat industrial per a treballs de construcció en general, resistent a la humitat, de pell rectificada, amb turmellera encoixinada, amb puntera metàl·lica, sola antilliscant, falca amortidora d'impactes al taló i sense plantilla metàl·lica, homologades segons UNE-EN ISO 20344, UNE-EN ISO 20345, UNE-EN ISO 20346 i UNE-EN ISO 20347	1 / 2 / 4 / 6 / 9 / 10 / 11 / 14 / 25
H147N000	u	Faixa de protecció dorsilumbar	13
H1482422	u	Camisa de treball per a muntatges i/o treballs mecànics, soldadors i/o treballadors de tubs, de polièster i cotó (65%-35%), color blavenc amb butxaques interiors, trama 240, homologada segons UNE-EN 340	1 / 2 / 4 / 6 / 9 / 10 / 11 / 14 / 25
H1483443	u	Pantalons de treball per a muntatges i/o treballs mecànics, de polièster i cotó (65%-35%), color blau vergara, trama 240, amb butxaques interiors, homologats segons UNE-EN 340	1 / 2 / 4 / 6 / 9 / 10 / 11 / 14 / 25
H1485800	u	Armill reflectant amb tires reflectants a la cintura, al pit i a l'esquena, homologada segons UNE-EN 471	14 / 25
H1487460	u	Impermeable amb jaqueta, caputxa i pantalons, per a obres públiques, de PVC soldat de 0,4 mm de gruix, de color viu, homologat segons UNE-EN 340	14
H1489890	u	Jaqueta de treball per a muntatges i/o treballs mecànics, de polièster i cotó (65%-35%), color blau vergara, trama 240, amb butxaques, homologada segons UNE-EN 340	14

MITJANS AUXILIARS D'UTILITAT PREVENTIVA

Codi	UA	Descripció	Riscos
HX11X022	u	Passadís de protecció prefabricat metàl·lic amb sistema de seguretat amb tots els requisits reglamentaris, de llargària 2,5 m, d'amplària 1,1 m, amb paviment de entramat de platines metàl·liques i rampes articulades, baranes metàl·liques reglamentàries	1

SISTEMES DE PROTECCIÓ COL·LECTIVA

Codi	UA	Descripció	Riscos
H1522111	m	Barana de protecció en el perímetre de la coronació d'excavacions, d'alçada 1 m, amb travesser superior, travesser intermedi i muntants de tub metàl·lic de 2,3", sòcol de post de fusta, ancorada al terreny amb daus de formigó i amb el desmuntatge inclòs	1
H152U000	m	Tanca d'advertència o abalisament d'1 m d'alçada amb malla de polietilè taronja, fixada a 1 m del perímetre del sostre amb suports d'acer allotjats amb forats al sostre	1 / 4
H152V017	m3	Barrera de seguretat contra esllavissades en coronacions de rases i excavacions amb les terres deixades a la vora i amb el desmuntatge inclòs	11
HBBAA005	u	Senyal de prohibició, normalitzada amb pictograma negre sobre fons blanc, de forma circular amb cantells i banda transversal descendent d'esquerra a dreta a 45°, en color vermell, diàmetre 29 cm, amb cartell explicatiu rectangular, per ser vista fins 12 m, fixada i amb el desmuntatge inclòs	1 / 2 / 4 / 6 / 9 / 10 / 11 / 13 / 14 / 25
HBBAB115	u	Senyal de obligació, normalitzada amb pictograma blanc sobre fons blau, de forma circular amb cantells en color blanc, diàmetre 29 cm, amb cartell explicatiu rectangular, per ser vista fins 12 m, fixada i amb el desmuntatge inclòs	1 / 2 / 4 / 6 / 9 / 10 / 11 / 13 / 14 / 25
HBBAF004	u	Senyal d'advertència, normalitzada amb pictograma negre sobre fons groc, de forma triangular amb el cantell negre, costat major 41 cm, amb cartell explicatiu rectangular, per ser vista fins 12 m de distància, fixada i amb el desmuntatge inclòs	1 / 2 / 4 / 6 / 9 / 10 / 11 / 13 / 14 / 25
HBBJ0002	u	Semàfor de policarbonat, amb sistema òptic de diàmetre 210 mm amb una cara i un focus, òptica normal i lent de color ambre normal de vehicles 11/200, instal·lat i amb el desmuntatge inclòs	25

MESURES PREVENTIVES

Codi	Descripció	Riscos
I0000002	Planificar els treballs per a mantenir el màxim de temps possible les proteccions	1
I0000003	Itineraris preestablerts i balissats per al personal	1
I0000004	Revisió i manteniment periòdic de SPC	1
I0000005	Integrar la seguretat al disseny arquitectònic	1
I0000007	Adoptar les mesures preventives necessàries per al manteniment correcte posterior	1
I0000013	Ordre i neteja	2 / 6
I0000014	Preparació i manteniment de les superfícies de treball	2 / 6
I0000015	Organització de les zones de pas i emmagatzematge	2 / 6
I0000017	Als plans inclinats, treballar sobre superfícies rugoses i no lliscants	2



TIPUS DOCUMENT Projecte	EXPEDIENT GESUR 9/2022	DOCUMENT
ALTRES DADES Codi de verificació: 14614742203017766246 Data d'emissió: 05/04/2023 09:02:28	TIPUS / SUBTIPUS Expedients de Gestió Urbanística Projectes d'urbanització i recepció d'obres	

ESTUDI DE SEGURETAT LA COROMINA-REUS

10000025	Planificació d'àrees i llocs de treball	4
10000026	Planificació de recorreguts i maniobres per a màquines i camions	4
10000027	Elecció dels mitjans auxiliars de manteniment	4
10000028	Impedir l'accés de personal dins del radi d'acció de càrregues suspeses	4
10000029	No balancejar les càrregues suspeses	4
10000030	Suspendre i aixecar les càrregues dins de l'envolcall o fleixos originals	4
10000031	Per a la manipulació de materials voluminosos i/o pesats, sol·licitar un procediment de treball específic	4
10000038	Substituir lo manual per lo mecànic	9 /10
10000039	Planificació de compra i programa de manteniment d'eines	9 /11
10000040	Formació de l'operari en l'ús i manteniment d'eines	9
10000041	Substituir la fabricació a obra per la prefabricació a taller	9
10000042	Evitar processos de manipulació de materials a obra	9
10000044	Evitar processos de tallat de materials a l'obra	10
10000045	Formació	9 /10 /13
10000046	Evitar processos d'ajust en obra	10
10000047	Planificació i procediments per a la càrrega i descàrrega de materials	11
10000048	No treballar al costat de paraments acabats de fer (< 48 h)	11
10000050	No treballar ni estar al radi d'acció de les càrregues suspeses	11
10000055	Elecció dels equips de manteniment	13
10000056	Paletització i eines ergonòmiques	13
10000058	Adaptar la feina a les característiques individuals de la persona que la realitza	13
10000059	Elecció dels materials alternatius poc pesats i més manegables	13
10000060	Suspensió de les feines en condicions extremes	14
10000061	Rotació dels llocs de treball	14
10000062	Planificar els treballs per a realitzar-los en zones protegides	14
10000103	Planificació de les àrees de treball	25
10000104	Accessos i circulació independents per a personal i maquinària	25
10000105	Anivellar la maquinària per a la realització de l'activitat	25
10000106	El personal no ha de descansar al costat de màquines aturades	25
10000107	Limitació de la velocitat dels vehicles	25
10000152	Utilitzar mitjans mecànics(grues, transpalets, plataformes elevadores) per manipular càrregues	4
10000154	Verificar nivell lumínic mínim (250 lux) a itineraris i llocs de treball	1 /2 /6 /25
10000155	Controlar la temperatura i velocitat del vent als llocs de treball	14

G19 EQUIPAMENTS
G19.G01 MOBILIARI URBÀ

COL·LOCACIÓ DE BANCS, PAPERERES, JOCS INFANTILS, ETC.

Avaluació de riscos

Id	Risc	P	G	A
1	CAIGUDA DE PERSONES A DIFERENT NIVELL Situació: COL·LOCACIÓ D'ELEMENTS EN ALÇADA	1	2	2
2	CAIGUDA DE PERSONES AL MATEIX NIVELL Situació: EN ÀREA DE TREBALL	1	1	1
4	CAIGUDA D'OBJECTES PER MANIPULACIÓ O DE MATERIALS TRANSPORTATS Situació: MANIPULACIÓ MANTENIMENT	1	2	2
6	TREPITJADES SOBRE OBJECTES Situació: RESTES I SOBRANTS DE MATERIAL MANCA IL·LUMINACIÓ	1	1	1
9	COPS AMB OBJECTES O EINES (TALLS) Situació: AMB EINES	2	1	2
10	PROJECCIÓ DE FRAGMENTS O PARTÍCULES Situació: A L'AJUSTAR ELS ELEMENTS	1	1	1
11	ATRAPAMENT PER O ENTRE OBJECTES Situació: PER OBJECTES A COL·LOCAR O INSTAL·LAR	1	2	2
13	SOBRESFORÇOS Situació: PER MANIPULACIÓ MANUAL	1	2	2
16	EXPOSICIÓ A CONTACTES ELÈCTRICS Situació: CONTACTES DIRECTES I INDIRECTES	1	2	2

P: Probabilitat (1,2,3) / G: Gravetat (1,2,3) / A: Avaluació (1,2,3,4,5)



TIPUS DOCUMENT Projecte	EXPEDIENT GESUR 9/2022	DOCUMENT
ALTRES DADES Codi de verificació: 14614742203017766246 Data d'emissió: 05/04/2023 09:02:28	TIPUS / SUBTIPUS Expedients de Gestió Urbanística Projectes d'urbanització i recepció d'obres	

ESTUDI DE SEGURETAT LA COROMINA-REUS

EQUIPS PROTECCIÓ INDIVIDUAL

Codi	UA	Descripció	Riscos
H1411111	u	Casc de seguretat per a ús normal, contra cops, de polietilè amb un pes màxim de 400 g, homologat segons UNE-EN 812	1 / 2 / 4 / 6 / 8 / 10 / 11 / 16
H145C002	u	Parella de guants de protecció contra riscos mecànics comuns de construcció nivell 3, homologats segons UNE-EN 388 i UNE-EN 420	1 / 2 / 4 / 6 / 8 / 10 / 11
H145K153	u	Parella de guants de material aïllant per a treballs elèctrics, classe 00, logotip color beix, tensió màxima 500 V, homologats segons UNE-EN 420	16
H1483253	u	Parella de botes dielèctriques resistents a la humitat, de pell rectificada, amb turmellera encoixinada sola antilliscant i antiestàtica, falca amortidora per al taló, llengüeta de manxa, de despreniment ràpid, sense ferramenta metàl·lica, amb puntera reforçada, homologades segons DIN 4843	16
H1485275	u	Parella de botes baixes de seguretat industrial per a treballs de construcció en general, resistents a la humitat, de pell rectificada, amb turmellera encoixinada, amb puntera metàl·lica, sola antilliscant, falca amortidora d'impactes al taló i sense plantilla metàl·lica, homologades segons UNE-EN ISO 20344, UNE-EN ISO 20345, UNE-EN ISO 20346 i UNE-EN ISO 20347	1 / 2 / 6 / 8 / 10 / 11
H147N000	u	Faixa de protecció dorslumbal	13
H1481442	u	Granota de treball per a muntatges i/o treballs mecànics, de polièster i cotó (85%-35%), color blau vergara, trama 240, amb butxaques interiors, homologada segons UNE-EN 340	1 / 2 / 4 / 6 / 8 / 10 / 11 / 16
H1485800	u	Armillà reflectant amb tires reflectants a la cintura, al pit i a l'esquena, homologada segons UNE-EN 471	4

SISTEMES DE PROTECCIÓ COL·LECTIVA

Codi	UA	Descripció	Riscos
H15118D1	m2	Protecció amb vela de lona de polietilè per a proteccions superficials contra caigudes, amb malla de reforç i traus perimetrals, corda de subjecció, de diàmetre 12 mm, amb el desmuntatge inclòs	1
H1512013	m2	Protecció col·lectiva vertical dels laterals dels forats de les escales en tota l'alçada amb xarxa-teló normalitzada (UNE-EN 1263-1) de poliamida no regenerada, de tenacitat alta nuada amb corda perimetral de poliamida, ancoratge de flex perforat i clau d'impacte d'acer i corda de cosit de 6 mm de diàmetre i amb el desmuntatge inclòs	1
H15151A1	m2	Protecció col·lectiva vertical de bastida tubular amb xarxa per a proteccions superficials contra caigudes, de fil trenat de poliamida no regenerada, de tenacitat alta, de 4 mm de diàmetre, 80x80 mm de pas de malla, corda perimetral de poliamida de 12 mm de diàmetre nuada a la xarxa, corda de subjecció de 6 mm de diàmetre i amb el desmuntatge inclòs	1
H151A1K1	m2	Protecció col·lectiva horitzontal d'obertures amb xarxa per a proteccions superficials contra caigudes, de fil trenat de poliamida no regenerada, de tenacitat alta, de 4 mm de diàmetre, 80x80 mm de pas de malla, corda perimetral de poliamida de 12 mm de diàmetre nuada a la xarxa, fixada amb flex i tacs d'expansió i amb el desmuntatge inclòs	1
H151AJ01	m2	Protecció horitzontal d'obertures d'1 m de diàmetre com a màxim, en sostres, amb fusta i amb el desmuntatge inclòs	1
H152U000	m	Tanca d'avertència o abalisament d'1 m d'alçada amb malla de polietilè taronja, fixada a 1 m del perímetre del sostre amb suports d'acer allotjats amb forats al sostre	4
HBBA005	u	Senyal de prohibició, normalitzada amb pictograma negre sobre fons blanc, de forma circular amb cantells i banda transversal descendent d'esquerra a dreta a 45°, en color vermell, diàmetre 29 cm, amb cartell explicatiu rectangular, per ser vista fins 12 m, fixada i amb el desmuntatge inclòs	1 / 2 / 4 / 6 / 8 / 10 / 11 / 13 / 16
HBBA115	u	Senyal de obligació, normalitzada amb pictograma blanc sobre fons blau, de forma circular amb cantells en color blanc, diàmetre 29 cm, amb cartell explicatiu rectangular, per ser vista fins 12 m, fixada i amb el desmuntatge inclòs	1 / 2 / 4 / 6 / 8 / 10 / 11 / 13 / 16
HBBAE001	u	Rètol adhesiu (MIE-RAT.10) de maniobra per a quadre o pupitre de control elèctric, adherit	16
HBBAF004	u	Senyal d'avertència, normalitzada amb pictograma negre sobre fons groc, de forma triangular amb el cantell negre, costat major 41 cm, amb cartell explicatiu rectangular, per ser vista fins 12 m de distància, fixada i amb el desmuntatge inclòs	1 / 2 / 4 / 6 / 8 / 10 / 11 / 13 / 16

MESURES PREVENTIVES

Codi	Descripció	Riscos
10000002	Planificar els treballs per a mantenir el màxim de temps possible les proteccions	1



TIPUS DOCUMENT Projecte	EXPEDIENT GESUR 9/2022	DOCUMENT
ALTRES DADES Codi de verificació: 14614742203017766246 Data d'emissió: 05/04/2023 09:02:28	TIPUS / SUBTIPUS Expedients de Gestió Urbanística Projectes d'urbanització i recepció d'obres	

ESTUDI DE SEGURETAT LA COROMINA-REUS

10000004	Revisió i manteniment periòdic de SPC	1
10000006	Disseny i estudi de les mesures preventives en fase de projecte	1
10000013	Ordre i neteja	2 /8
10000014	Preparació i manteniment de les superfícies de treball	2 /8
10000015	Organització de les zones de pas i emmagatzematge	2 /8
10000025	Planificació d'àrees i llocs de treball	4
10000026	Planificació de recorreguts i maniobres per a màquines i camions	4
10000027	Elecció dels mitjans auxiliars de manteniment	4
10000028	Impedir l'accés de personal dins del radi d'acció de càrregues suspeses	4
10000029	No balancejar les càrregues suspeses	4
10000030	Suspendre i aixecar les càrregues dins de l'envolcall o fleixos originals	4
10000031	Per a la manipulació de materials voluminosos i/o pesats, sol·licitar un procediment de treball específic	4
10000038	Substituir lo manual per lo mecànic	9 /10
10000039	Planificació de compra i programa de manteniment d'eines	9
10000040	Formació de l'operari en l'ús i manteniment d'eines	9
10000041	Substituir la fabricació a obra per la prefabricació a taller	9
10000044	Evitar processos de tallat de materials a l'obra	10
10000045	Formació	10 /13
10000046	Evitar processos d'ajust en obra	10
10000047	Planificació i procediments per a la càrrega i descàrrega de materials	11
10000048	No treballar al costat de paraments acabats de fer (< 48 h)	11
10000055	Elecció dels equips de manteniment	13
10000056	Paletització i eines ergonòmiques	13
10000058	Adaptar la feina a les característiques individuals de la persona que la realitza	13
10000059	Elecció dels materials alternatius poc pessats i més manegables	13
10000067	No treballar al costat de línies elèctriques amb cables nusos	16
10000068	Elecció i manteniment de les eines elèctriques	16
10000069	Formació i habilitació específica per a cada eina	16
10000070	Compliment del REBT pel que fa a equips de protecció	16
10000071	Revisió de la posta a terra	16
10000072	Realitzar els treballs sobre superfícies seques	16
10000073	Disposar de quadres elèctrics secundaris	16
10000152	Utilitzar mitjans mecànics(grues, transpalets, plataformes elevadores) per manipular càrregues	4 /11 /13
10000154	Verificar nivell lumínic mínim (250 lux) a itineraris i llocs de treball	6
10000156	Detecció xarxes instal·lacions encastades o soterrades	16
10000161	Verificar que les connexions de les màquines es facin amb endolls reglamentaris	16

G20 JARDINERIA

G20.G01 MOVIMENTS DE TERRES I PLANTACIÓ

NIVEL·LACIÓ DEL TERRENY, APORTACIÓ DE TERRA VEGETAL, EXCAVACIÓ D'ESCOSELLS, RASES I PLANTACIÓ D'ARBRES, ARBUSTS I SEMBRA

Avaluació de riscos

Id	Risc	P	G	A
1	CAIGUDA DE PERSONES A DIFERENT NIVELL Situació: CAIGUDES EN POUS I RASES	1	2	2
2	CAIGUDA DE PERSONES AL MATEIX NIVELL Situació: ITINERARIS D'OBRA IRREGULARITAT DE LA SUPERFÍCIE DE TREBALL	1	1	1
4	CAIGUDA D'OBJECTES PER MANIPULACIÓ O DE MATERIALS TRANSPORTATS Situació: OPERACIONS DE CÀRREGA I DESCÀRREGA DE ARBRES I MATERIALS	1	3	3
6	TREPITJADES SOBRE OBJECTES Situació: ITINERARIS D'OBRA ZONAS DE TREBALL	1	1	1
9	COPS AMB OBJECTES O EINES (TALLS) Situació: ÚS D'EINES MANUALS	1	2	2
12	ATRAPAMENT PER BOLCADA DE MÀQUINES, TRACTORS O VEHICLES Situació: DESPLAÇAMENTS DE MAQUINÀRIA PER DESPLOM DE TALUSSOS O INESTABILITAT DE SUPERFÍCIES DE TREBALL	1	3	3
13	SOBREESFORÇOS Situació: MANIPULACIÓ MANUAL DE CÀRREGUES PESADES	1	2	2
14	EXPOSICIÓ A CONDICIONS AMBIENTALS EXTREMES Situació: TREBALLS A L'EXTERIOR	1	1	1



TIPUS DOCUMENT Projecte	EXPEDIENT GESUR 9/2022	DOCUMENT
ALTRES DADES Codi de verificació: 14614742203017766246 Data d'emissió: 05/04/2023 09:02:28	TIPUS / SUBTIPUS Expedients de Gestió Urbanística Projectes d'urbanització i recepció d'obres	

ESTUDI DE SEGURETAT LA COROMINA-REUS

17	INHALACIÓ O INGESTIÓ DE SUBSTÀNCIES NOCIVES Situació: POLS DE SUBSTÀNCIES D'ADOB O FITOSANITÀRIES POLLS DE TERRES	1	2	2
18	CONTACTES AMB SUBSTÀNCIES NOCIVES (CAUSTIQUES, CORROSIVES, IRRITANTS O AL-LERGÈNIQUES) Situació: TERRES ADOBADES, PRODUCTES QUÍMICS FITOSANITÀRIES	0	1	2
24	ACCIDENTS CAUSATS PER ÉSSERS VIUS Situació: MÚRIDS	1	2	2
25	ATROPELLAMENTS O COPS AMB VEHICLES Situació: VEHICLES ALIENS I PROPIS DE L'OBRA	1	3	3

P: Probabilitat (1,2,3) / G: Gravetat (1,2,3) / A: Avaluació (1,2,3,4,5)

EQUIPS PROTECCIÓ INDIVIDUAL

Codi	UA	Descripció	Riscos
H1411111	u	Casc de seguretat per a ús normal, contra cops, de polietilè amb un pes màxim de 400 g, homologat segons UNE-EN 812	1 / 2 / 4 / 6 / 8 / 12 / 14 / 17 / 18 / 24 / 25
H1421110	u	Ulleres de seguretat antiimpactes estàndard, amb muntura universal, amb visor transparent i tractament contra l'entelament, homologades segons UNE-EN 167 i UNE-EN 168	18
H1445003	u	Mascareta de protecció respiratòria, homologada segons UNE-EN 140	17
H145C002	u	Parella de guants de protecció contra riscos mecànics comuns de construcció nivell 3, homologats segons UNE-EN 388 i UNE-EN 420	1 / 2 / 4 / 6 / 8 / 12 / 14 / 24 / 25
H145E003	u	Parella de guants contra agents químics i microorganismes, homologats segons UNE-EN 374-1, -2, -3 i UNE-EN 420	17 / 18
H1465275	u	Parella de botes baixes de seguretat industrial per a treballs de construcció en general, resistents a la humitat, de pell rectificada, amb turmellera encoixinada, amb puntera metàl·lica, sola antilliscant, falca amortidora d'impactes al taló i sense plantilla metàl·lica, homologades segons UNE-EN ISO 20344, UNE-EN ISO 20345, UNE-EN ISO 20346 i UNE-EN ISO 20347	1 / 2 / 4 / 6 / 8 / 12 / 14 / 17 / 18 / 24 / 25
H147D405	u	Sistema anticaiguda compost per un arnès anticaiguda amb tirants, bandes secundàries, bandes subglúties, bandes de cuixa, recolzament dorsal per a subjecció, elements d'ajust, element dorsal d'enganxament d'arnès anticaiguda i sivella, incorporat a un subsistema anticaiguda de tipus lliscant sobre línia d'ancoratge flexible de llargària 10 m, homologat segons UNE-EN 361, UNE-EN 362, UNE-EN 364, UNE-EN 365 i UNE-EN 353-2	1
H147N000	u	Faixa de protecció dorslumbar	13
H1482320	u	Camisa de treball per a construcció d'obres lineals en servei, de polièster i cotó (65%-35%), color groc, homologada segons UNE-EN 340	1 / 2 / 4 / 6 / 8 / 12 / 14 / 17 / 18 / 24 / 25
H1483344	u	Pantalons de treball per a construcció d'obres lineals en servei, de polièster i cotó (65%-35%), color groc, trama 240, amb butxaques interiors i tires reflectants, homologats segons UNE-EN 340	1 / 2 / 4 / 6 / 8 / 12 / 14 / 17 / 18 / 24 / 25
H1485800	u	Armill reflectant amb tires reflectants a la cintura, al pit i a l'esquena, homologada segons UNE-EN 471	14 / 25
H1486241	u	Casaca tipus enginyer, de polièster embuatada amb material aïllant, butxaques exteriors	14
H1487460	u	Impermeable amb jaqueta, caputxa i pantalons, per a obres públiques, de PVC soldat de 0,4 mm de gruix, de color viu, homologat segons UNE-EN 340	14
H1489890	u	Jaqueta de treball per a muntatges i/o treballs mecànics, de polièster i cotó (65%-35%), color blau vergara, trama 240, amb butxaques, homologada segons UNE-EN 340	14

MITJANS AUXILIARS D'UTILITAT PREVENTIVA

Codi	UA	Descripció	Riscos
HX11X022	u	Passadís de protecció prefabricat metàl·lic amb sistema de seguretat amb tots els requisits reglamentaris, de llargària 2,5 m, d'amplària 1,1 m, amb paviment de entramat de platines metàl·liques i rampes articulades, baranes metàl·liques reglamentàries	1

SISTEMES DE PROTECCIÓ COL·LECTIVA

Codi	UA	Descripció	Riscos
H1522111	m	Barana de protecció en el perímetre de la coronació d'excavacions, d'alçària 1 m, amb travesser superior, travesser intermedi i muntants de tub metàl·lic de 2,3", sòcol de post de fusta, ancorada al terreny amb daus de formigó i amb el	1



TIPUS DOCUMENT Projecte	EXPEDIENT GESUR 9/2022	DOCUMENT
ALTRES DADES Codi de verificació: 14614742203017766246 Data d'emissió: 05/04/2023 09:02:28	TIPUS / SUBTIPUS Expedients de Gestió Urbanística Projectes d'urbanització i recepció d'obres	

ESTUDI DE SEGURETAT LA COROMINA-REUS

desmuntatge inclòs		
H152J105	m	Cable fiador per al cinturó de seguretat, fixat en ancoratges de servei i amb el desmuntatge inclòs
H152U000	m	Tanca d'avertència o abalisament d'1 m d'alçada amb malla de polietilè taronja, fixada a 1 m del perímetre del sostre amb suports d'acer allotjats amb forats al sostre
H153A9F1	u	Topall per a descàrrega de camions en excavacions, de 4 m d'amplada amb tauló de fusta i perfils IPN 100 clavats al terreny i amb el desmuntatge inclòs
HBBA005	u	Senyal de prohibició, normalitzada amb pictograma negre sobre fons blanc, de forma circular amb cantells i banda transversal descendent d'esquerra a dreta a 45°, en color vermell, diàmetre 29 cm, amb cartell explicatiu rectangular, per ser vista fins 12 m, fixada i amb el desmuntatge inclòs
HBBAB115	u	Senyal de obligació, normalitzada amb pictograma blanc sobre fons blau, de forma circular amb cantells en color blanc, diàmetre 29 cm, amb cartell explicatiu rectangular, per ser vista fins 12 m, fixada i amb el desmuntatge inclòs
HBBAF004	u	Senyal d'avertència, normalitzada amb pictograma negre sobre fons groc, de forma triangular amb el cantell negre, costat major 41 cm, amb cartell explicatiu rectangular, per ser vista fins 12 m de distància, fixada i amb el desmuntatge inclòs
HBBJ0002	u	Semàfor de policarbonat, amb sistema òptic de diàmetre 210 mm amb una cara i un focus, òptica normal i lent de color ambre normal de vehicles 11/200, instal·lat i amb el desmuntatge inclòs

MESURES PREVENTIVES

Codi	Descripció	Riscos
10000002	Planificar els treballs per a mantenir el màxim de temps possible les proteccions	1
10000003	Itineraris preestablerts i balissats per al personal	1
10000004	Revisió i manteniment periòdic de SPC	1
10000013	Ordre i neteja	2 / 6 / 17
10000014	Preparació i manteniment de les superfícies de treball	2 / 6
10000015	Organització de les zones de pas i emmagatzematge	2 / 6
10000017	Als plans inclinats, treballar sobre superfícies rugoses i no lliscants	2
10000020	No realitzar treballs a la mateixa vertical	4
10000025	Planificació d'àrees i llocs de treball	4
10000026	Planificació de recorreguts i maniobres per a màquines i camions	4
10000027	Elecció dels mitjans auxiliars de manteniment	4
10000028	Impedir l'accés de personal dins del radi d'acció de càrregues suspeses	4
10000029	No balancejar les càrregues suspeses	4
10000030	Suspendre i aixecar les càrregues dins de l'envolcall o fleixos originals	4
10000031	Per a la manipulació de materials voluminosos i/o pesats, sol·licitar un procediment de treball específic	4
10000038	Substituir lo manual per lo mecànic	9
10000039	Planificació de compra i programa de manteniment d'eines	9
10000040	Formació de l'operari en l'ús i manteniment d'eines	9 / 12 / 13
10000045	Formació	9 / 18
10000051	Adequació dels recorreguts de la maquinària	12
10000053	Procediment d'utilització de la maquinària	12
10000054	Ús de recolzaments hidràulics	12
10000055	Elecció dels equips de manteniment	13
10000056	Paletització i eines ergonòmiques	13
10000058	Adaptar la feina a les característiques individuals de la persona que la realitza	13
10000080	Suspensió de les feines en condicions extremes	14
10000081	Rotació dels llocs de treball	17
10000082	Planificar els treballs per a realitzar-los en zones protegides	14
10000074	Reg de les zones de treball	17
10000076	Reconeixement dels materials a enderrocar	17
10000078	Evitar processos de divisió de material en sec	17
10000086	Substituir els materials amb substàncies nocives	17 / 18
10000101	Actuacions prèvies de desparasitació i desratització	24
10000102	Procediment previ de treball	24
10000103	Planificació de les àrees de treball	25
10000104	Accessos i circulació independents per a personal i maquinària	25
10000105	Anivellar la maquinària per a la realització de l'activitat	25
10000106	El personal no ha de descansar al costat de màquines aturades	25
10000107	Limitació de la velocitat dels vehicles	25
10000152	Utilitzar mitjans mecànics (grues, transpalets, plataformes elevadores) per manipular càrregues	13
10000154	Verificar nivell lumínic mínim (250 lux) a itineraris i llocs de treball	1 / 2 / 6 / 25



TIPUS DOCUMENT Projecte	EXPEDIENT GESUR 9/2022	DOCUMENT
ALTRES DADES Codi de verificació: 14614742203017766246 Data d'emissió: 05/04/2023 09:02:28	TIPUS / SUBTIPUS Expedients de Gestió Urbanística Projectes d'urbanització i recepció d'obres	

ESTUDI DE SEGURETAT LA COROMINA-REUS

10000155 Controlar la temperatura i velocitat del vent als llocs de treball

14

26. Signatures

José Ignacio Cacho Cervelló.
Arquitecte Tècnic- Enginyer de la Edificació
Col·legiat 31297

- CVE: 14614742203017766246

L'autenticitat d'aquest document es pot comprovar a <https://serveis.reus.cat/cve> mitjançant el CVE: 14614742203017766246

- CVE 14614742203017766246 Validar autenticitat en <https://serveis.reus.cat/cve>

TIPUS DOCUMENT Projecte	EXPEDIENT GESUR 9/2022	DOCUMENT
ALTRES DADES Codi de verificació: 14614742203017766246 Data d'emissió: 05/04/2023 09:02:28	TIPUS / SUBTIPUS Expedients de Gestió Urbanística Projectes d'urbanització i recepció d'obres	

FITXES I PLANOLS

- CVE 14614742203017766246 Validar autenticitat en <https://serveis.reus.cat/cve>

GARRETA ARQUITECTES. c/ Higiní Anglès, 6 Àtic. Tarragona 43001. Tel. 977 214 968. Fax 977 231 788.
info@garreta-arquitectes.com www.garreta-arquitectes.com



- CVE 14614742203017766246 Validar autenticitat en <https://serveis.reus.cat/cve>



L'autenticitat d'aquest document es pot comprovar a <https://serveis.reus.cat/cve> mitjançant el CVE: 14614742203017766246

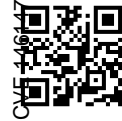

- CVE: 14614742203017766246

L'autenticitat d'aquest document es pot comprovar a <https://serveis.reus.cat/cve> mitjançant el CVE: 14614742203017766246

- CVE: 14614742203017766246 Validar autenticitat en <https://serveis.reus.cat/cve>

GUANTS

GUANTS AÏLLANTS

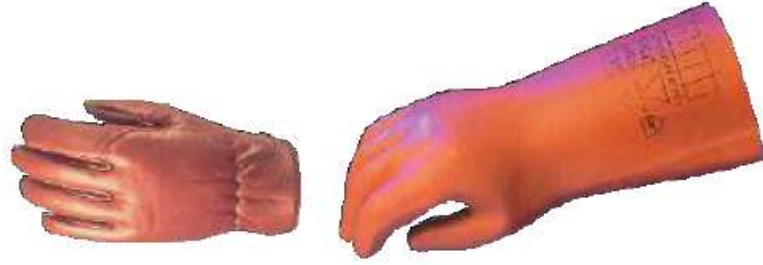

GUANTS DE CUIR

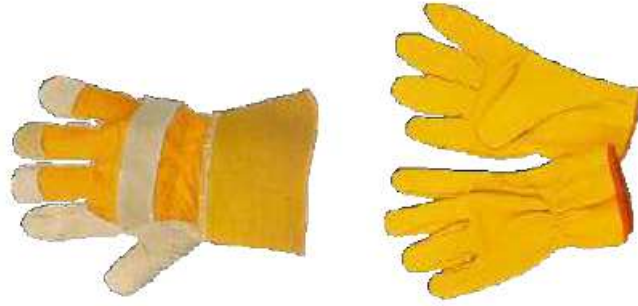

MASCARETES DE PROTECCIÓ RESPIRATÒRIA
CONTRA POLS I PARTICULES FINES PER A LA
PREVENCIÓ DE MALALTIES



CALÇAT

* TALÓ ANATÒMIC
* SOLA PU BIDENSITAT ANTILLISCANT
I ANTIESTÀTICA



* CALÇAT AMB PUNTERA I PLANTILLA
D'ACER I ANTIESTÀTICA
* PENETRACIÓ I ABSORCIÓ D'AIGUA



CASCOS — ULLERES — PROTECTORS VARIS

DIFERENTS TIPUS
D'ULLERES
PROTECTORES



* CASC DE POLIETILÈ D'ALTA DENSITAT
* CORRETJAM AMB SIS PUNTS DE SUBJECCIÓ
* MODELS AMB I SENSE ROSCA AJUSTABLE A
LA PART POSTERIOR

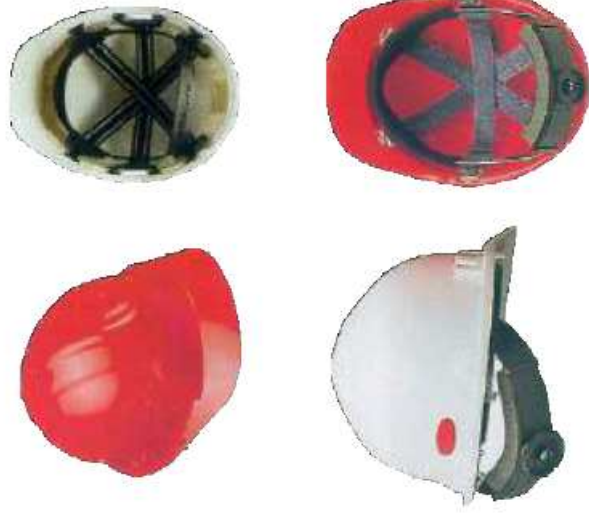

NOTA
- No modificar l'escala dels dibuixos
- Informar a l'arquitecte de qualsevol error en el document
- Tota la informació referent a l'estat actual, edifici i vegetació ha estat compilada de diferents fonts
- Al moment d'efectuar les obres, es prestarà especial atenció a l'article núm. 9 del Plec General de Condicions de l'Excm. Ajuntament de Reus, referent a servituds i serveis abocats.
- Límit Àmbit ÀREA 3.4 COORDINADA INDUSTRIAL

TIPUS DOCUMENT Projecte	EXPEDIENT GESUR 9/2022	DOCUMENT
ALTRES DADES Codi de verificació: 14614742203017766246 Data d'emissió: 05/04/2023 09:02:28	TIPUS / SUBTIPUS Expedients de Gestió Urbanística Projectes d'urbanització i recepció d'obres	

1732
Projecte d'Urbanització del P.E.R.I. de
l'Àrea 3.4 "Coromina Industrial"
Polígon-I. T.M. de Reus (Baix camp)

Arquitectes
Laura Domingo Cristina Abelló Roger Hortomeda

Col. 73690 Col. 81171.8 Col. 33380
Promotor
Tarracosol S.L.

ESS-2



Proteccions personals:
Protecció anticaigudes i roba de
protecció.

Sense Escala

Març 2023

TIPUS DOCUMENT Projecte	EXPEDIENT GESUR 9/2022	DOCUMENT
ALTRES DADES Codi de verificació: 14614742203017766246 Data d'emissió: 05/04/2023 09:02:28	TIPUS / SUBTIPUS Expedients de Gestió Urbanística Projectes d'urbanització i recepció d'obres	

NOTA

- No modificar l'escala dels dibuixos
- Informar a l'arquitecte de qualsevol error en el document
- Tota la informació referent a l'estat actual, edificis i vegetació ha estat compilada de diferents fonts
- Al moment d'efectuar les obres, es prestarà especial atenció a l'article núm. 9 del Plec General de Condicions de l'Edom.
- Ajuntament de Reus, referent a servituds i serveis abocats.

■ Límit Àmbit ÀREA 3.4 COROMINA INDUSTRIAL

PROTECCIÓ ANTICAIGUDES – ROBA DE PROTECCIÓ

ARNÉS ANTICAIGUDA



JAQUETA SOLDADOR



ROBA DE PROTECCIÓ D'ALTA VISIBILITAT



CITURÓ AMB CORDA REGULABLE I DOS MOSQUETONS



1732
Projecte d'Urbanització del P.E.R.I. de l'Àrea 3.4 "Coromina Industrial" Polígon-I. T.M. de Reus (Baix camp)

Arquitectes
Laura Domingo Cristina Abelló Roger Hortomeda

Col. 73690 Col. 81171.8 Col. 33380
Promotor

ESS-3
TERRACOSOL S.L.
Proteccions personals: Protecció anticaigudes i roba de protecció.

Sense Escala

Marc 2023



Codi de verificació: 14614742203017766246

L'autenticitat d'aquest document es pot comprovar a <https://serveis.reus.cat/cve> mitjançant el CVE:14614742203017766246

- CVE 14614742203017766246 Validar autenticitat en <https://serveis.reus.cat/cve>

TIPUS DOCUMENT Projecte	EXPEDIENT GESUR 9/2022	DOCUMENT
ALTRES DADES Codi de verificació: 14614742203017766246 Data d'emissió: 05/04/2023 09:02:28	TIPUS / SUBTIPUS Expedients de Gestió Urbanística Projectes d'urbanització i recepció d'obres	

NOTA

- No modificar l'escala dels dibuixos
- Informar a l'arquitecte de qualsevol error en el document
- Tota la informació referent a l'estat actual, edificis i vegetació ha estat compilada de diferents fonts
- Al moment d'efectuar les obres, es prestarà especial atenció a l'article núm. 9 del Plec General de Condicions de l'Excm. Ajuntament de Reus, referent a servituds i serveis al·locats.

— Límit Àmbit ÀREA 3.4 COROMINA INDUSTRIAL

BARANA DE SUPORT TIPUS "SARGENTO"

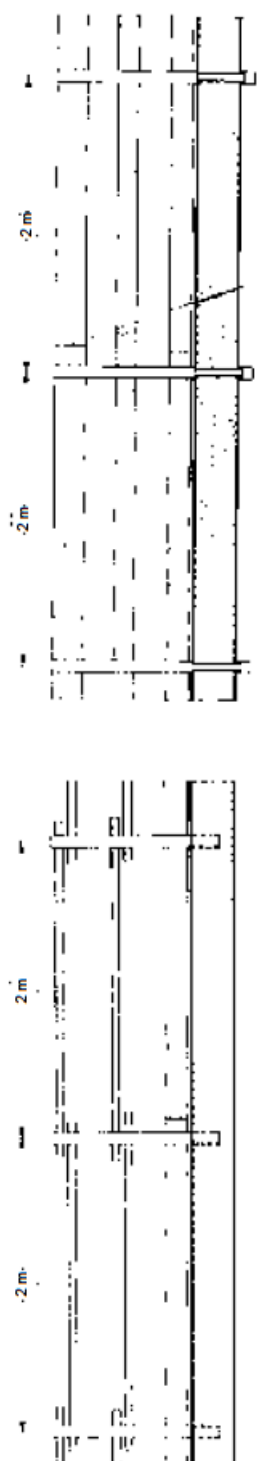

UNIÓ DE BARANES AMB UNA FUSTA SOLAPADA

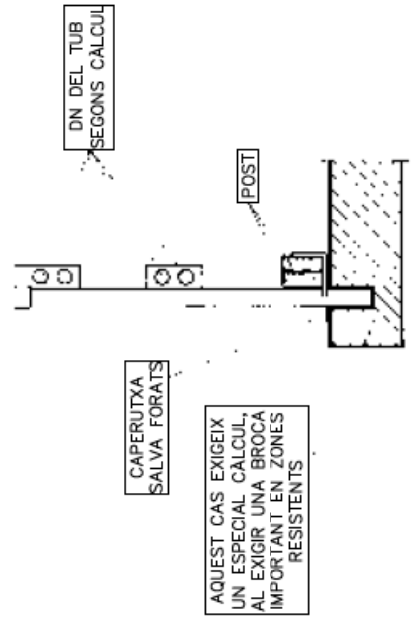

PROTECCIÓ PER A ESTAQUES

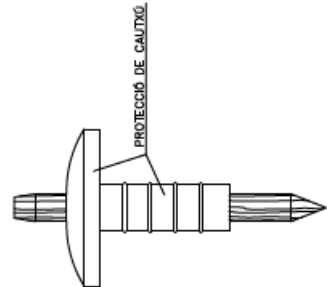

TANCA TRASLLADABLE PER DELIMITACIÓ OBRA

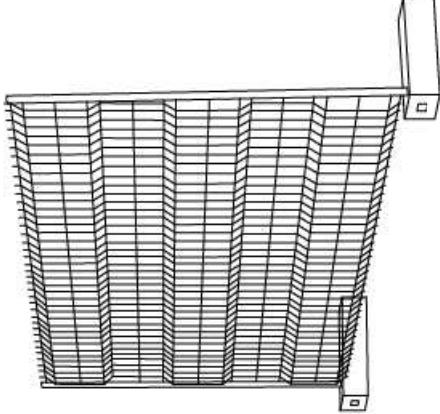

TOPALL PER A VEHICLES AUTOMÒVILS

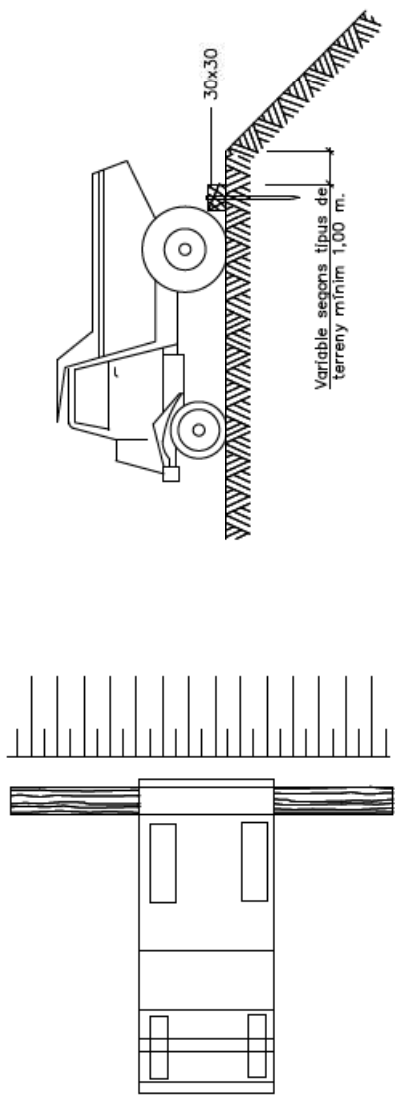

FORJAT LIMITAT AMB CERCOL PER AQUEST CAS REFORÇAR EL CERCOL

1732
Projecte d'Urbanització del P.E.R.I. de l'Àrea 3.4 "Coromina Industrial" Polígon-1. T.M. de Reus (Baix camp)
 Arquitectes
 Laura Domingo Cristina Abelló Roger Hortonedá
 Col. 73690 Col. 81171.8 Col. 33380
 Promotor
 Tarracosol S.L.
ESS-4
Proteccions col·lectives:
Proteccions diverses

Sense Escala

Març 2023



- CVE: 14614742203017766246

L'autenticitat d'aquest document es pot comprovar a <https://serveis.reus.cat/cve> mitjançant el CVE: 14614742203017766246

- CVE: 14614742203017766246 Validar autenticitat en <https://serveis.reus.cat/cve>

TIPUS DOCUMENT Projecte	EXPEDIENT GESUR 9/2022	DOCUMENT
ALTRES DADES Codi de verificació: 14614742203017766246 Data d'emissió: 05/04/2023 09:02:28	TIPUS / SUBTIPUS Expedients de Gestió Urbanística Projectes d'urbanització i recepció d'obres	

NOTA

- No modificar l'escala dels dibuixos
- Informar a l'arquitecte de qualsevol error en el document
- Tota la informació referent a l'estat actual, edificis i vegetació ha estat compilada de diferents fonts
- Al moment d'efectuar les obres, es prestarà especial atenció a l'article núm. 9 del Plec General de Condicions de l'Excm. Ajuntament de Reus, referent a servituds i serveis al·locats.

■ Límit Àmbit ÀREA 3.4 COORDINA INDUSTRIAL

PROTECCIÓ DE RASES

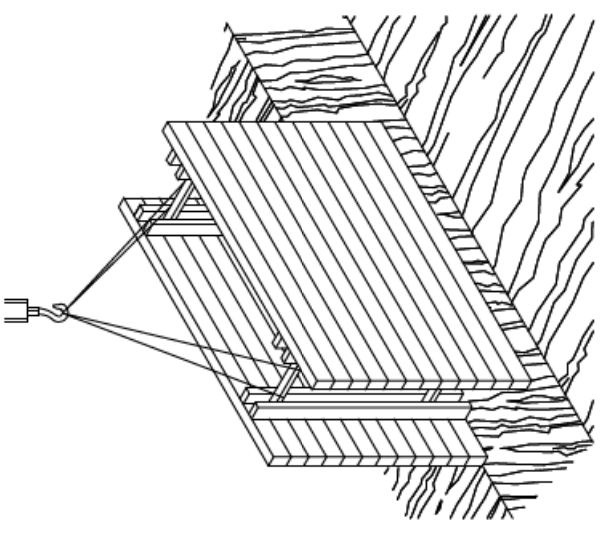

RASES

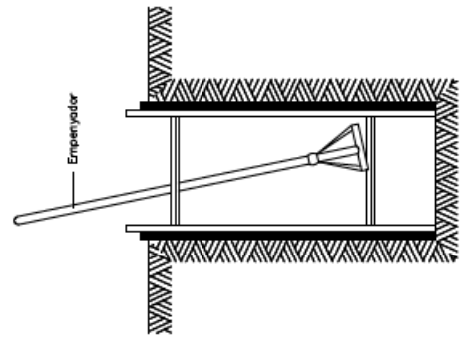

APUNTALAMENT DE RASES

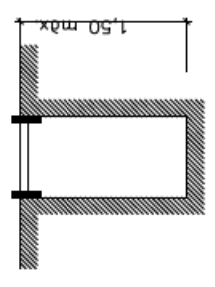

Rasa sense apuntalament

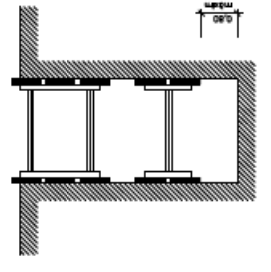

Rases amb apuntalament sense sobrecàrrega

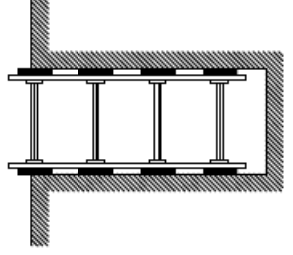

Rases amb apuntalament per sobrecàrrega

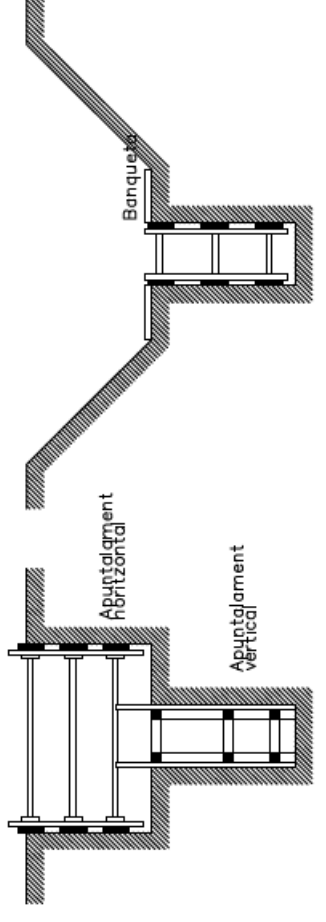

Rasa profunditat amb sobrecàrrega

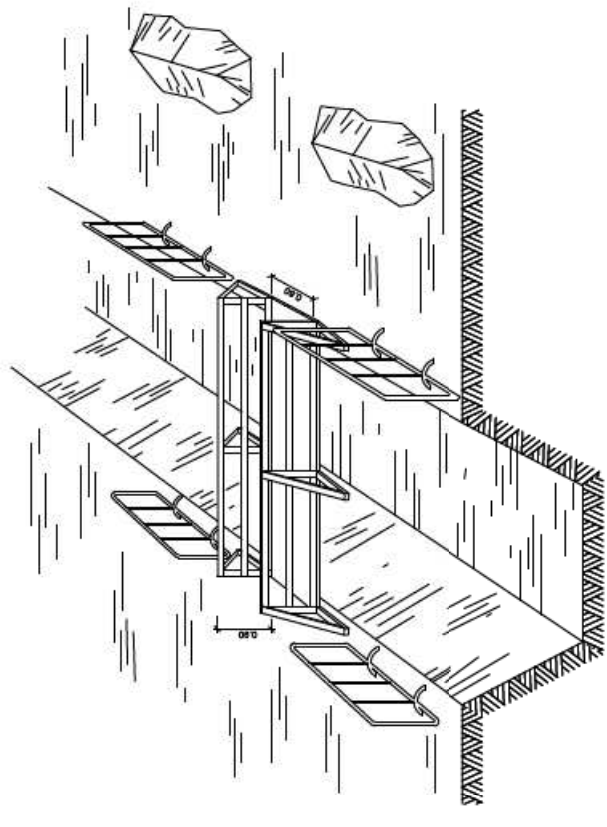

1732
Projecte d'Urbanització del P.E.R.I. de l'Àrea 3.4 'Coromina Industrial' Polígon-I. T.M. de Reus (Baix camp)

Arquitectes
Laura Domingo Cristina Abelló Roger Hortomeda

Col. 73690 Col. 81171.8 Col. 33380

Promotor
Tarracosol S.L.

ESS-5
Proteccions col·lectives:
Proteccions diverses



Sense Escala

Març 2023

Amplada de rases en funció de la seva profunditat, Corn a mínim esmentada amplada cal que sigui de:

0.50 m.	fins a 1,00 m. de profunditat
0.65 m.	fins a 1,50 m. de profunditat
0.75 m.	fins a 2,00 m. de profunditat
0.80 m.	fins a 3,00 m. de profunditat
0.90 m.	fins a 4,00 m. de profunditat
1,00 m.	per a més de 4,00 m. de profunditat

**MODEL D'INSTAL·LACIÓ PER A MENJADOR,
VESTIDORS I SERVEIS HIGIÈNICS D'OBRA**

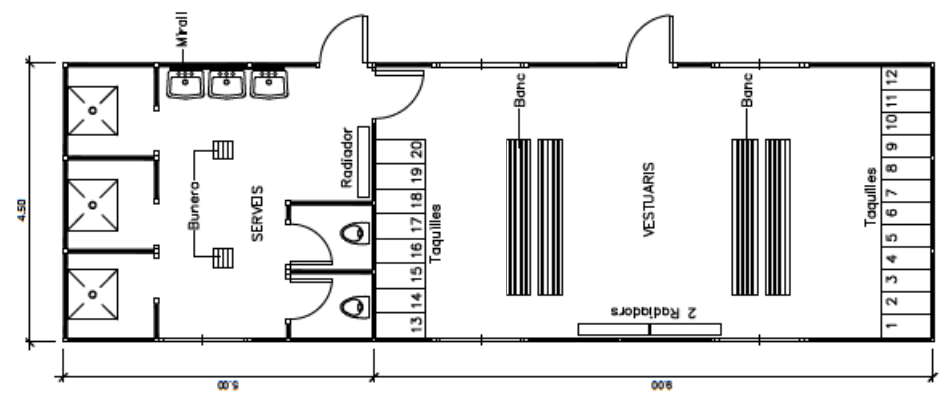

EXEMPLE DE SENYALITZACIÓ D'OBRA

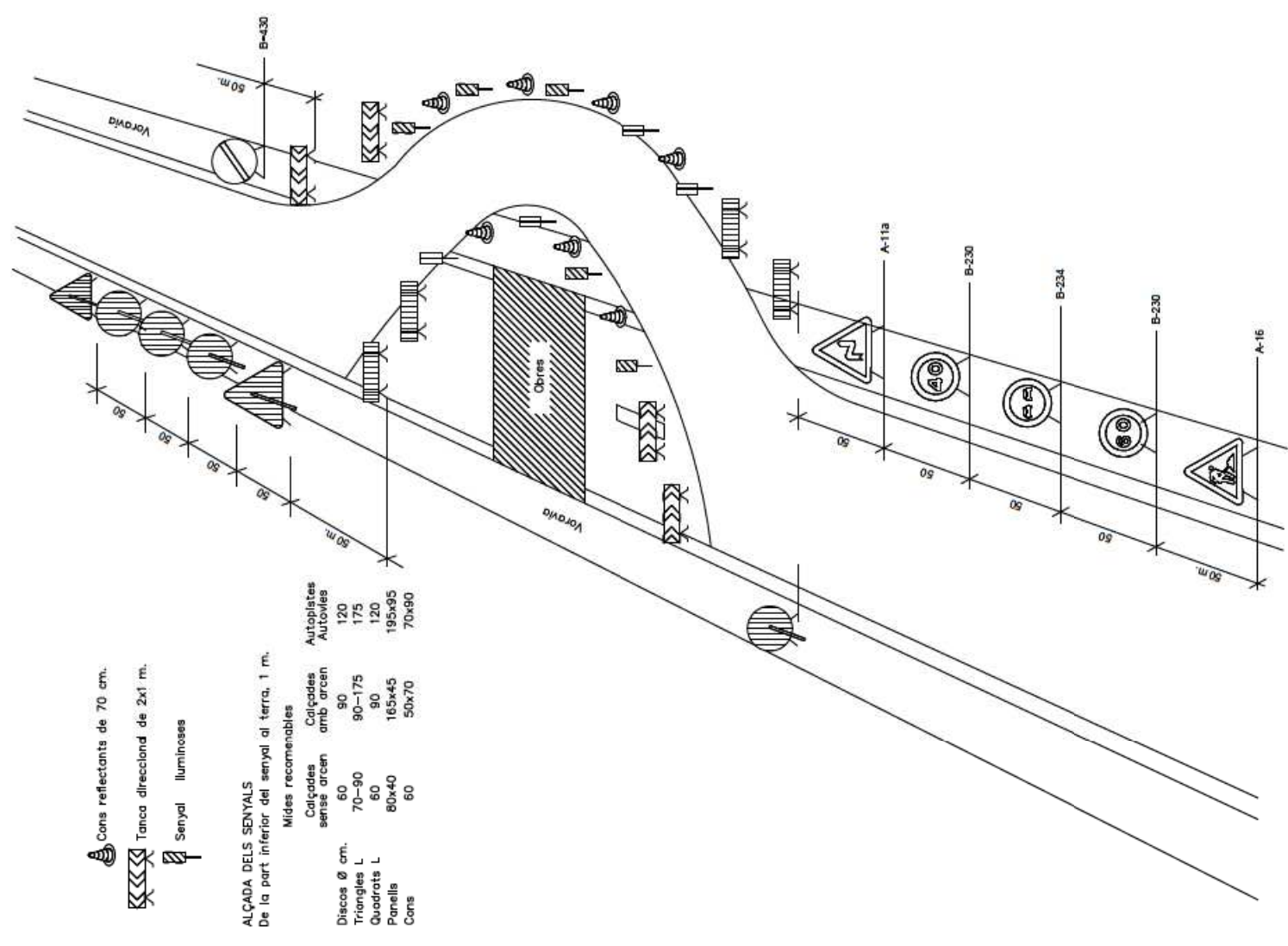

- Cons reflectants de 70 cm.
- Tanca direccional de 2x1 m.
- Senyal lluminoses

ALÇADA DELS SENYALS
De la part inferior del senyal al terra, 1 m.

Mides recomenables		Autopistes Autovies	
Discos Ø cm.	Col·locades sense arcen	Col·locades amb arcen	
Triangles L	60	90	120
Quadrats L	70-90	90-175	175
Panel·ls	80x40	165x45	120
Cons	60	50x70	195x95
			70x90

NOTA

- No modificar l'escala dels dibuixos
- Informar a l'arquitecte de qualsevol error en el document
- Tota la informació referent a l'estat actual, edificis i vegetació ha estat compilada de diferents fonts
- Al moment d'efectuar les obres, es prestarà especial atenció a l'article núm. 9 del Plec General de Condicions de l'Excm. Ajuntament de Reus, referent a servituds i serveis abocats.
- Límit Àmbit ÀREA 3.4 COROMINA INDUSTRIAL

1732
Projecte d'Urbanització del P.E.R.I. de l'Àrea 3.4 "Coromina Industrial" Polígon-1. T.M. de Reus (Baix camp)

Arquitectes
Laura Domingo Cristina Abelló Roger Hortomeda

Col. 73690 Col. 81171.8 Col. 33380

Promotor
ESS-7
Tarmaccol S.L.

**Proteccions col·lectives:
Vestidors i serveis higiènics d'obra i senyalització**

Sense Escala

Marc 2023

NOTA

- No modificar l'escala dels dibuixos
- Informar a l'arquitecte de qualsevol error en el document
- Tota la informació referent a l'estat actual, edificis i vegetació ha estat compilada de diferents fonts
- Al moment d'efectuar les obres, es prestarà especial atenció a l'article núm. 9 del Plec General de Condicions de l'Excm. Ajuntament de Reus, referent a servituds i serveis atcats.
- Límit Àmbit ÀREA 3.4 COROMINA INDUSTRIAL

TIPUS DOCUMENT Projecte	EXPEDIENT GESUR 9/2022	DOCUMENT
ALTRES DADES Codi de verificació: 14614742203017766246 Data d'emissió: 05/04/2023 09:02:28	TIPUS / SUBTIPUS Expedients de Gestió Urbanística Projectes d'urbanització i recepció d'obres	

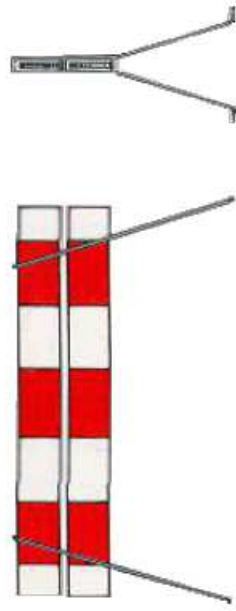

TANCA MÒVIL



CORDÓ DE BANDERETES



CINTA DE BALISA

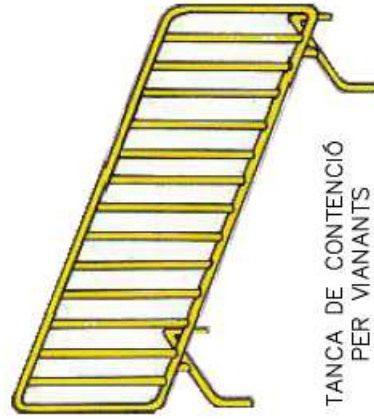

TANCA DE CONTENCIÓ PER VIANANTS



PINTURA PER MARCAR CARRETERES

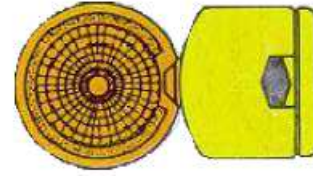

BALISA INTERMITENT AMB CÈL·LULA FOTO-ELÈCTRICA

1732
Projecte d'Urbanització del P.E.R.I. de l'Àrea 3.4 "Coromina Industrial" Polígon-I. T.M. de Reus (Baix camp)

Arquitectes
 Laura Domingo Cristina Abelló Roger Hortomeda

Col. 73690 Col. 81171.8 Col. 33380
 Promotor
 Tauaccesol S.L.



ESS-8
Proteccions col·lectives:
Senyalització obra

Sense Escala



Marc 2023

NOTA

- No modificar l'escala dels dibuixos
- Informar a l'arquitecte de qualsevol error en el document
- Tota la informació referent a l'estat actual, edificis i vegetació ha estat compilada de diferents fonts
- Al moment d'efectuar les obres, es prestarà especial atenció a l'article núm. 9 del Plec General de Condicions de l'Excm. Ajuntament de Reus, referent a servituds i serveis abocats.

■ Límit Àmbit ÀREA 3.4 COORDINA INDUSTRIAL

DISTÀNCIES MÀXIMES

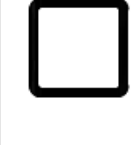
DIMENSIO DE LA SENYAL (en mm.)	FORMA DE LA SENYAL			DISTANCIA EN METRES
				
1189	36.98	48.72	53.19	
861	26.76	35.10	37.61	
594	17.48	25.85	26.58	
420	12.36	17.57	18.70	
297	8.76	12.48	13.20	
210	6.10	8.38	9.30	
148	4.36	6.19	6.62	
105	3.09	4.10	4.70	

SENYALS D'ADVERTÈNCIA DE PERILL

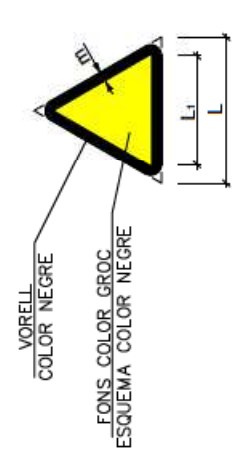

DIMENSIONS EN mm.

L	Li	m.
594	492	30
420	348	21
297	246	15
210	174	11
145	121	8
105	87	5

SENYALS SALVAMENT VES D'EVACUACIÓ EQUIPS D'EXTINCIÓ

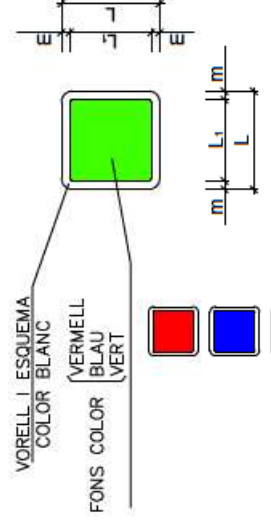

DIMENSIONS EN mm.

L	Li	m.
594	534	30
420	378	21
297	267	15
210	288	11
145	132	8
105	95	5

SENYALS D'OBLIGACIÓ

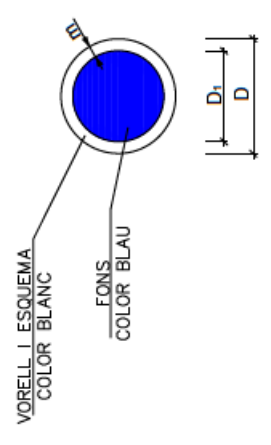

DIMENSIONS EN mm.

D	D1	m.
594	534	30
420	378	21
297	267	15
210	288	11
145	132	8
105	95	5

SENYALS DE PROHIBICIÓ

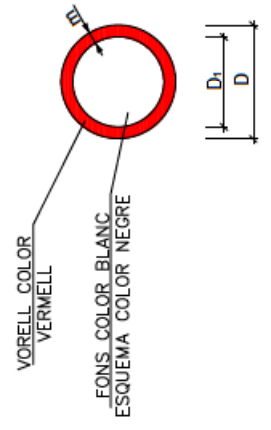

DIMENSIONS EN mm.

D	D1	m.
594	420	30
420	297	21
297	210	17
210	148	16
145	105	11
105	74	8

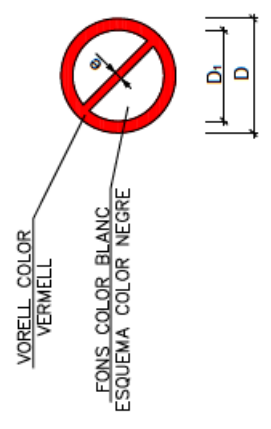

DIMENSIONS EN mm.

D	D1	e.
594	420	44
420	297	31
297	210	17
210	148	16
145	105	11
105	74	8

1732
Projecte d'Urbanització del P.E.R.I. de l'Àrea 3.4 "Coromina Industrial" Polígon-I. T.M. de Reus (Baix camp)

Arquitectes
 Laura Domingo Cristina Abelló Roger Hortomeda

Col. 73690 Col. 81171.8 Col. 33380

Promotor
 Tarracosol S.L.

ESS-9
Proteccions col·lectives:
Senyalització obra

Sense Escala

Març 2023

SENYALS DE PERILL

ESQUEMA SIGNIFICAT	SENYAL DIBUIX	COLORS		SENYAL ESTABLERTA
		COLOR	VORELL FONS	
CAIGUDES A DIFERENT NIVELL		NEGRE	NEGRE	
CAIGUDES AL MATEIX NIVELL		NEGRE	NEGRE	
ALTA PRESSIÓ		NEGRE	NEGRE	
PAS DE CARRETONS		NEGRE	NEGRE	
RADIACIONS LASER		NEGRE	NEGRE	

ESQUEMA SIGNIFICAT	SENYAL DIBUIX	COLORS		SENYAL ESTABLERTA
		COLOR	VORELL FONS	
RISC DE CORROSIÓ		NEGRE	NEGRE	
RISC D'INTOXICACIÓ		NEGRE	NEGRE	
DESPRENDIMENT		NEGRE	NEGRE	
CAIGUDA D'OBJECTES		NEGRE	NEGRE	
PESADA EN MÀQUINA		NEGRE	NEGRE	

ESQUEMA SIGNIFICAT	SENYAL DIBUIX	COLORS		SENYAL ESTABLERTA
		COLOR	VORELL FONS	
PERILL INDETERMINAT		NEGRE	NEGRE	
RISC D'INCENDI MATERIES INFLAMBLES		NEGRE	NEGRE	
RISC D'EXPLOSIÓ MATERIES EXPLOSIVES		NEGRE	NEGRE	
RISC DE RADIACIÓ MATERIAL RADIACTIU		NEGRE	NEGRE	
RISC DE CÀRREGUES SUSPENSES		NEGRE	NEGRE	

ESQUEMA SIGNIFICAT	SENYAL DIBUIX	COLORS		SENYAL ESTABLERTA
		COLOR	VORELL FONS	
RISC ELÈCTRIC		NEGRE	NEGRE	
PRESA DE TERRA		NEGRE	NEGRE	
ALTA TEMPERATURA		NEGRE	NEGRE	
BAIXA TEMPERATURA		NEGRE	NEGRE	
		NEGRE	NEGRE	

SENYALS D'ADVERTÈNCIA

ESQUEMA SIGNIFICAT	SENYAL DIBUIX	COLORS		SENYAL ESTABLERTA
		COLOR	VORELL FONS	
LOCALITZACIÓ D'EMERGENCIA		BLANC	BLANC	
DIRECCIÓ CAP A SORTIDA D'EMERGENCIA		BLANC	BLANC	
VIA D'EVACUACIÓ		BLANC	BLANC	
EQUIP DE PRIMERS AUXILIS		BLANC	BLANC	
LOCALITZACIÓ DE PRIMERS AUXILIS		BLANC	BLANC	
DIRECCIÓ CAP A PRIMERS AUXILIS		BLANC	BLANC	

NOTA

- No modificar l'escala dels dibuixos
- Informar a l'arquitecte de qualsevol error en el document
- Tota la informació referent a l'estat actual, edificis i vegetació ha estat compilada de diferents fonts
- Al moment d'efectuar les obres, es prestarà especial atenció a l'article núm. 9 del Plec General de Condicions de l'Excm. Ajuntament de Reus, referent a servituds i serveis al·locats.
- Límit Àmbit ÀREA 3.4 COORDINA INDUSTRIAL

TIPUS DOCUMENT Projecte	EXPEDIENT GESUR 9/2022	DOCUMENT
ALTRES DADES Codi de verificació: 14614742203017766246 Data d'emissió: 05/04/2023 09:02:28	TIPUS / SUBTIPUS Expedients de Gestió Urbanística Projectes d'urbanització i recepció d'obres	

1732
Projecte d'Urbanització del P.E.R.I. de l'Àrea 3.4 "Coromina Industrial" Polígon-1. T.M. de Reus (Baix camp)

Arquitectes
Laura Domingo Cristina Abelló Roger Hortomeda

Col. 73690 Col. 81171.8 Col. 33380

Promotor
Tarracosol S.L.

ESS-11
Proteccions col·lectives:
Senyals de perill i advertència

Sense Escala

Març 2023

SENYALS D'OBLIGACIÓ

ESQUEMA SIGNIFICAT	SENYAL DIBUIX	COLORS		SENYAL ESTABLERTA
		COLOR VORELL	FONS	
OS DELS GUANTS		BLANC	BLANC	
OS D'ULLERES		BLANC	BLANC	
OS DE PROTECTORS AUDITUS		BLANC	BLANC	
OS DEL CASC		BLANC	BLANC	
OS DE MASCARETA		BLANC	BLANC	

ESQUEMA SIGNIFICAT	SENYAL DIBUIX	COLORS		SENYAL ESTABLERTA
		COLOR VORELL	FONS	
OBLIGACIÓ DE RENTAR-SE LES MANS		BLANC	BLANC	
OS DE PANTALLA		BLANC	BLANC	
OS D'ULLERES O PANTALLAS		BLANC	BLANC	
OS CALÇAT ANTISTÀTIC		BLANC	BLANC	
OS DE SECURETAT		BLANC	BLANC	

ESQUEMA SIGNIFICAT	SENYAL DIBUIX	COLORS		SENYAL ESTABLERTA
		COLOR VORELL	FONS	
OS DE SECURETAT DE CINTURÓ		BLANC	BLANC	
OS D'ELIMINAR PUNTES		BLANC	BLANC	
OS DE BOTES DIELECTRIQUES		BLANC	BLANC	
OS DE BOTES		BLANC	BLANC	
OS DE GUANTS DIELECTRICS		BLANC	BLANC	

ESQUEMA SIGNIFICAT	SENYAL DIBUIX	COLORS		SENYAL ESTABLERTA
		COLOR VORELL	FONS	
RISC ELECTRIC		BLANC	BLANC	
RISC DE CORROSIÓ		BLANC	BLANC	
PRESA DE TERRA		BLANC	BLANC	
RISC ELECTRIC		BLANC	BLANC	
RISC ELECTRIC		BLANC	BLANC	

ESQUEMA SIGNIFICAT	SENYAL DIBUIX	COLORS		SENYAL ESTABLERTA
		COLOR VORELL	FONS	
RISC D'INCENDI		BLANC	BLANC	
RISC DE RADIACIÓ		BLANC	BLANC	
RISC D'INTOXICACIÓ		BLANC	BLANC	
RISC D'EXPLOSIÓ		BLANC	BLANC	
RISC ELECTRIC		BLANC	BLANC	

ESQUEMA SIGNIFICAT	SENYAL DIBUIX	COLORS		SENYAL ESTABLERTA
		COLOR VORELL	FONS	
OS DE PROTECTOR FIX		BLANC	BLANC	
OS DE ESPENYA NO ARROSSEGAR		BLANC	BLANC	
OS DE PROTECTOR AJUSTABLE		BLANC	BLANC	

TIPUS DOCUMENT Projecte	EXPEDIENT GESUR 9/2022	DOCUMENT
ALTRES DADES Codi de verificació: 14614742203017766246 Data d'emissió: 05/04/2023 09:02:28	TIPUS / SUBTIPUS Expedients de Gestió Urbanística Projectes d'urbanització i recepció d'obres	

NOTA

- No modificar l'escala dels dibuixos
- Informar a l'arquitecte de qualsevol error en el document
- Tota la informació referent a l'estat actual, edificis i vegetació ha estat compilada de diferents fonts
- Al moment d'efectuar les obres, es prestarà especial atenció a l'article núm. 9 del Plec General de Condicions de l'Excm. Ajuntament de Reus, referent a servituds i serveis al·locats.

■ Unit Àmbit AREA 3.4 COROMINA INDUSTRIAL

1732
Projecte d'Urbanització del P.E.R.I. de l'Àrea 3.4 "Coromina Industrial"
Polígon-1. T.M. de Reus (Baix camp)

Arquitectes
Laura Domingo Cristina Abelló Roger Hortomeda

Col. 73690 Col. 81171.8 Col. 33380
Promotor
Tarracosol S.L.

ESS-12
Proteccions col·lectives:
Senyals d'obligació

Sense Escala

Març 2023

TIPUS DOCUMENT Projecte	EXPEDIENT GESUR 9/2022	DOCUMENT
ALTRES DADES Codi de verificació: 14614742203017766246 Data d'emissió: 05/04/2023 09:02:28	TIPUS / SUBTIPUS Expedients de Gestió Urbanística Projectes d'urbanització i recepció d'obres	

QUADRE DE PREUS NÚM. 1

GARRETA ARQUITECTES. c/ Higini Anglès, 6 Àtic. Tarragona 43001. Tel. 977 214 968. Fax 977 231 788.
info@garreta-arquitectes.com www.garreta-arquitectes.com



- CVE 14614742203017766246 Validar autenticitat en <https://serveis.reus.cat/cve>

L'autenticitat d'aquest document es pot comprovar a <https://serveis.reus.cat/cve> mitjançant el CVE: 14614742203017766246

- CVE 14614742203017766246 Validar autenticitat en <https://serveis.reus.cat/cve>



TIPUS DOCUMENT Projecte	EXPEDIENT GESUR 9/2022	DOCUMENT
ALTRES DADES Codi de verificació: 14614742203017766246 Data d'emissió: 05/04/2023 09:02:28	TIPUS / SUBTIPUS Expedients de Gestió Urbanística Projectes d'urbanització i recepció d'obres	

ESTUDI DE SEGURETAT URBANNITZACIÓ LA COROMINA_REUS

QUADRE DE PREUS NÚMERO 1

Data: 13/03/23

Pàg.: 1

NÚMERO	CODI	UA	DESCRIPCIÓ	PREU	
P-1	H1411111	u	Casc de seguretat per a ús normal, contra cops, de poliètilè amb un pes màxim de 400 g, homologat segons UNE-EN 812 (QUATRE EUROS AMB QUARANTA-DOS CÈNTIMS)	4,42	€
P-2	H141511E	u	Casc de seguretat dielèctric per a baixa tensió poliètilè, homologat segons UNE-EN 50365 (DEU EUROS AMB SEIXANTA-QUATRE CÈNTIMS)	10,64	€
P-3	H1422120	u	Ulleres de seguretat antiimpactes polivalents utilitzables sobreposades a ulleres graduades, amb muntura universal, amb visor transparent i tractament contra l'entelament, els ultraviolats, el ratllament i antiestàtic, homologades segons UNE-EN 167 i UNE-EN 168 (CINC EUROS AMB VUITANTA-CINC CÈNTIMS)	5,85	€
P-4	H142AC60	u	Pantalla facial per a soldadura elèctrica, amb marc abatible de mà i suport de polièster reforçat amb fibra de vidre vulcanitzada d'1,35 mm de gruix, amb visor inactínic semifosc amb protecció DIN 12, homologada segons UNE-EN 175 (SET EUROS AMB VINT-I-DOS CÈNTIMS)	7,22	€
P-5	H1431101	u	Protector auditiu de tap d'escuma, homologat segons UNE-EN 352-2 i UNE-EN 458 (ZERO EUROS AMB DINOU CÈNTIMS)	0,19	€
P-6	H1433115	u	Protector auditiu tipus orellera aconpleable a casc industrial de seguretat, homologat segons UNE-EN 352, UNE-EN 397 i UNE-EN 458 (DOTZE EUROS AMB VUITANTA-TRES CÈNTIMS)	12,83	€
P-7	H1445003	u	Mascareta de protecció respiratòria, homologada segons UNE-EN 140 (UN EUROS AMB VINT-I-SIS CÈNTIMS)	1,26	€
P-8	H1446004	u	Semimàscara de protecció filtrant contra partícules, homologada segons UNE-EN 149 (ONZE EUROS AMB CINQUANTA-UN CÈNTIMS)	11,51	€
P-9	H1451110	u	Parella de guants per a ús general, amb palmell, artells, unghes i dits índex i polze de pell, dors de la mà i maniguet de cotó, folre interior, i subjecció elàstica al canell (UN EUROS AMB TRENTA-TRES CÈNTIMS)	1,33	€
P-10	H1455710	u	Parella de guants d'alta resistència al tall i a l'abrossi per a ferrallista, amb dits i palmell de cautxú rugós sobre suport de cotó, i subjecció elàstica al canell, homologats segons UNE-EN 388 i UNE-EN 420 (DOS EUROS AMB VINT-I-VUIT CÈNTIMS)	2,28	€
P-11	H1456821	u	Parella de guants dielèctrics per a baixa tensió, de cautxú, amb maniguets fins a mig avantbraç (TRENTA-UN EUROS AMB SETANTA-QUATRE CÈNTIMS)	31,74	€
P-12	H1461110	u	Parella de botes d'aigua de PVC de canya alta, amb sola antilliscant i folrades de niló rentable, homologades segons UNE-EN ISO 20344, UNE-EN ISO 20345, UNE-EN ISO 20346 i UNE-EN ISO 20347 (CINC EUROS AMB QUARANTA-SET CÈNTIMS)	5,47	€
P-13	H1462242	u	Parella de botes de seguretat resistents a la humitat, de pell rectificada, amb turmellera encoixinada sola antilliscant i antiestàtica, falca amortidora per al taló, llengüeta de manxa, de despenjament ràpid, amb plantilles i puntera metàl·liques (VINT EUROS AMB SETANTA-SET CÈNTIMS)	20,77	€
P-14	H1473203	u	Cinturó de seguretat de subjecció, suspensió i anticaiguda, classes A, B i C, de polièster i ferrament estampada, amb arnesos de subjecció per al tronc i per a les extremitats inferiors, homologat segons CE (CENT QUINZE EUROS AMB CINQUANTA-CINC CÈNTIMS)	115,55	€

- CVE 14614742203017766246 Validar autenticitat en <https://serveis.reus.cat/cve>

L'autenticitat d'aquest document es pot comprovar a <https://serveis.reus.cat/cve> mitjançant el CVE:14614742203017766246

- CVE 14614742203017766246 Validar autenticitat en <https://serveis.reus.cat/cve>



TIPUS DOCUMENT Projecte	EXPEDIENT GESUR 9/2022	DOCUMENT
ALTRES DADES Codi de verificació: 14614742203017766246 Data d'emissió: 05/04/2023 09:02:28	TIPUS / SUBTIPUS Expedients de Gestió Urbanística Projectes d'urbanització i recepció d'obres	

ESTUDI DE SEGURETAT URBANNITZACIÓ LA COROMINA_REUS

QUADRE DE PREUS NÚMERO 1

Data: 13/03/23

Pàg.: 2

NÚMERO	CODI	UA	DESCRIPCIÓ	PREU	
P-15	H147A300	u	Dispositiu antiblocador, per a subjectar el cinturó de seguretat a una corda de 16 mm de D, d'aliatge lleuger, de qualitat F5 (VUITANTA EUROS AMB VINT-I-DOS CÈNTIMS)	80,22	€
P-16	H147RA00	m	Corda de poliamida d'alta tenacitat, de 16 mm de diàmetre, per a sirga de cinturó de seguretat (QUATRE EUROS AMB TRENTA-SET CÈNTIMS)	4,37	€
P-17	H1481343	u	Granota de treball per a construcció d'obres lineals en servei, de polièster i cotó (65%-35%), color groc, trama 240, amb butxaques interiors i tires reflectants, homologada segons UNE-EN 340 (SEIXANTA-SET EUROS AMB SETANTA-VUIT CÈNTIMS)	67,78	€
P-18	H1485800	u	Armilla reflectant amb tires reflectants a la cintura, al pit i a l'esquena, homologada segons UNE-EN 471 (TRETZE EUROS AMB SEIXANTA-TRES CÈNTIMS)	13,63	€
P-19	H1511212	m2	Protecció de talús amb malla metàl·lica i làmina de polietilè ancorada amb barres d'acer amb cables, amb una malla de triple torsió, de 80 mm de pas de malla i 2,4 mm de diàmetre i làmina de polietilè d'alta densitat de 2 mm de gruix (ONZE EUROS AMB SEIXANTA-TRES CÈNTIMS)	11,63	€
P-20	H1512021	m2	Protecció contra caigudes en forats horitzontals en el terreny per a pilons i/o murs pantalla, posició horitzontal, i amb el desmuntatge inclòs (ONZE EUROS AMB DEU CÈNTIMS)	11,10	€
P-21	H153A9F1	u	Topall per a descàrrega de camions en excavacions, de 4 m d'amplada amb tauló de fusta i perfils IPN 100 clavats al terreny i amb el desmuntatge inclòs (DIVUIT EUROS AMB SEIXANTA-SET CÈNTIMS)	18,67	€
P-22	H15A7001	u	Protector regulable per a serra circular, col·locat (CENT NORANTA-VUIT EUROS AMB SETANTA-QUATRE CÈNTIMS)	198,74	€
P-23	H16F1004	h	Informació en Seguretat i Salut per als riscos específics de l'obra (CATORZE EUROS AMB TRETZE CÈNTIMS)	14,13	€
P-24	H16F3000	h	Presència al lloc de treball de recursos preventius (DISSET EUROS AMB NORANTA-SIS CÈNTIMS)	17,96	€
P-25	H6452131	m	Tanca d'alçària 2 m, de planxa nervada d'acer galvanitzat, pals de tub d'acer galvanitzat col·locats cada 3 m sobre daus de formigó i amb el desmuntatge inclòs (VINT-I-QUATRE EUROS AMB VUITANTA-DOS CÈNTIMS)	24,82	€
P-26	HB2C1000	m	Barrera de formigó doble, prefabricada, amb perfil tipus New Jersey, col·locada i amb el desmuntatge inclòs (TRENTA-VUIT EUROS AMB SIS CÈNTIMS)	38,06	€
P-27	HBA1E211	m	Pintat sobre paviment de marca vial longitudinal continua per a ús temporal i no retrorreflectant, tipus T-NR, de 10 cm d'amplària, amb pintura acrílica de color groc, aplicada mecànicament mitjançant polvorització (ZERO EUROS AMB QUARANTA-CINC CÈNTIMS)	0,45	€
P-28	HBB11111	u	Placa amb pintura reflectant triangular de 70 cm de costat, per a senyals de trànsit, fixada i amb el desmuntatge inclòs (QUARANTA-DOS EUROS AMB SIS CÈNTIMS)	42,06	€

- CVE 14614742203017766246 Validar autenticitat en <https://serveis.reus.cat/cve>

L'autenticitat d'aquest document es pot comprovar a <https://serveis.reus.cat/cve> mitjançant el CVE:14614742203017766246

- CVE 14614742203017766246 Validar autenticitat en <https://serveis.reus.cat/cve>



TIPUS DOCUMENT Projecte	EXPEDIENT GESUR 9/2022	DOCUMENT
ALTRES DADES Codi de verificació: 14614742203017766246 Data d'emissió: 05/04/2023 09:02:28	TIPUS / SUBTIPUS Expedients de Gestió Urbanística Projectes d'urbanització i recepció d'obres	

ESTUDI DE SEGURETAT URBANNITZACIÓ LA COROMINA_REUS

QUADRE DE PREUS NÚMERO 1

Data: 13/03/23

Pàg.: 3

NÚMERO	CODI	UA	DESCRIPCIÓ	PREU
P-29	HBB11251	u	Placa amb pintura reflectant circular de 60 cm de diàmetre, per a senyals de trànsit, fixada i amb el desmuntatge inclòs (QUARANTA-SIS EUROS AMB NORANTA-SET CÈNTIMS)	46,97 €
P-30	HBB11351	u	Placa amb pintura reflectant octogonal de 60 cm de diàmetre, per a senyals de trànsit, fixada i amb el desmuntatge inclòs (CINQUANTA-TRES EUROS AMB TRENTA-QUATRE CÈNTIMS)	53,34 €
P-31	HBB20005	u	Senyal manual per a senyalista (DEU EUROS AMB CINQUANTA-UN CÈNTIMS)	10,51 €
P-32	HBB1511	u	Placa de senyalització de seguretat laboral, de planxa d'acer llisa serigrafada, de 40x33 cm, fixada mecànicament i amb el desmuntatge inclòs (QUINZE EUROS AMB QUARANTA-SET CÈNTIMS)	15,47 €
P-33	HBBAA005	u	Senyal de prohibició, normalitzada amb pictograma negre sobre fons blanc, de forma circular amb cantells i banda transversal descendent d'esquerra a dreta a 45°, en color vermell, diàmetre 29 cm, amb cartell explicatiu rectangular, per ser vista fins 12 m, fixada i amb el desmuntatge inclòs (VINT-I-SET EUROS AMB VINT CÈNTIMS)	27,20 €
P-34	HBBAB115	u	Senyal de obligació, normalitzada amb pictograma blanc sobre fons blau, de forma circular amb cantells en color blanc, diàmetre 29 cm, amb cartell explicatiu rectangular, per ser vista fins 12 m, fixada i amb el desmuntatge inclòs (VINT-I-SIS EUROS AMB TRENTA-UN CÈNTIMS)	26,31 €
P-35	HBBAC005	u	Senyal indicativa de la ubicació d'equips d'extinció d'incendis, normalitzada amb pictograma blanc sobre fons vermell, de forma rectangular o quadrada, costat major 29 cm, per ser vista fins 12 m de distància, fixada i amb el desmuntatge inclòs (VINT-I-UN EUROS AMB DINOU CÈNTIMS)	21,19 €
P-36	HBBAC013	u	Senyal indicativa d'informació de salvament o socors, normalitzada amb pictograma blanc sobre fons verd, de forma rectangular o quadrada, costat major 60 cm, per ser vista fins 25 m de distància, fixada i amb el desmuntatge inclòs (VINT-I-TRES EUROS AMB VUITANTA-NOU CÈNTIMS)	23,89 €
P-37	HBBAF004	u	Senyal d'advertència, normalitzada amb pictograma negre sobre fons groc, de forma triangular amb el cantell negre, costat major 41 cm, amb cartell explicatiu rectangular, per ser vista fins 12 m de distància, fixada i amb el desmuntatge inclòs (TRENTA-QUATRE EUROS AMB CATORZE CÈNTIMS)	34,14 €
P-38	HBBJ0001	u	Semàfor de policarbonat, amb sistema òptic de diàmetre 210 mm amb una cara i tres focus, òptica normal i lent de color normal de vehicles 13/12, instal·lat i amb el desmuntatge inclòs (DOS-CENTS QUARANTA-QUATRE EUROS AMB VINT-I-CINC CÈNTIMS)	244,25 €
P-39	HBBZ1211	m	Suport rectangular d'acer galvanitzat de 100x50x3 mm col·locat a terra clavat i amb el desmuntatge inclòs (TRETZE EUROS AMB TRENTA-NOU CÈNTIMS)	13,39 €
P-40	HBC12900	u	Con de plàstic reflector de 90 cm d'alçada (VINT-I-CINC EUROS AMB NORANTA-QUATRE CÈNTIMS)	25,94 €
P-41	HBC1B001	m	Cinta d'abalisament adhesiva reflectant de color vermell i blanc alternats i amb el desmuntatge inclòs (ZERO EUROS AMB VUITANTA-SET CÈNTIMS)	0,87 €

- CVE 14614742203017766246 Validar autenticitat en <https://serveis.reus.cat/cve>

L'autenticitat d'aquest document es pot comprovar a <https://serveis.reus.cat/cve> mitjançant el CVE:14614742203017766246

- CVE 14614742203017766246 Validar autenticitat en <https://serveis.reus.cat/cve>



TIPUS DOCUMENT Projecte	EXPEDIENT GESUR 9/2022	DOCUMENT
ALTRES DADES Codi de verificació: 14614742203017766246 Data d'emissió: 05/04/2023 09:02:28	TIPUS / SUBTIPUS Expedients de Gestió Urbanística Projectes d'urbanització i recepció d'obres	

ESTUDI DE SEGURETAT URBANNITZACIÓ LA COROMINA_REUS

QUADRE DE PREUS NÚMERO 1

Data: 13/03/23

Pàg.: 4

NÚMERO	CODI	UA	DESCRIPCIÓ	PREU	
P-42	HBC1GFJ1	u	Llumenera amb làmpada intermitent color ambre amb energia de bateria de 12 V i amb el desmuntatge inclòs (VINT-I-DOS EUROS AMB SETANTA-VUIT CÈNTIMS)	22,78	€
P-43	HM31161J	u	Extintor de pols seca, de 6 kg de càrrega, amb pressió incorporada, pintat, amb suport a la paret i amb el desmuntatge inclòs (TRENTA-SET EUROS AMB SEIXANTA-SET CÈNTIMS)	37,67	€
P-44	HQU1B150	mes	Lloguer de mòdul prefabricat per a equipament sanitari a obra de 3,7x2,4 m amb tancaments formats per placa de dues planxes d'acer prelacat i aïllament interior de 40mm de gruix i paviment format per tauler aglomerat hidròfug amb acabat de PVC sobre xapa galvanitzada i llana mineral de vidre, instal·lació elèctrica 1 punt de llum, interruptor, endolls i protecció diferencial, i equipat amb 2 inodors, 2 dutxes, lavabo col·lectiu amb 2 aixetes i termos elèctric 50 litres (CINQUANTA-UN EUROS AMB SEIXANTA-SIS CÈNTIMS)	51,66	€
P-45	HQU1B350	u	Transport, entrega, retirada, muntatge i desmuntatge de mòdul prefabricat per a equipament sanitari a obra de 3,7x2,4 m amb tancaments formats per placa de dues planxes d'acer prelacat i aïllament interior de 40mm de gruix i paviment format per tauler aglomerat hidròfug amb acabat de PVC sobre xapa galvanitzada i llana mineral de vidre, instal·lació elèctrica 1 punt de llum, interruptor, endolls i protecció diferencial, i equipat amb 2 inodors, 2 dutxes, lavabo col·lectiu amb 2 aixetes i termos elèctric 50 litres (CENT SETANTA-TRES EUROS AMB UN CÈNTIMS)	173,01	€
P-46	HQU1D190	mes	Lloguer de mòdul prefabricat per equipament de vestidors a obra de 6x2,4 m amb tancaments formats per placa de dues planxes d'acer prelacat i aïllament interior de 40mm de gruix i paviment format per tauler aglomerat hidròfug amb acabat de PVC sobre xapa galvanitzada i llana mineral de vidre, instal·lació elèctrica 2 punts de llum, interruptor, endolls i protecció diferencial (SEIXANTA-UN EUROS AMB TRENTA-CINC CÈNTIMS)	61,35	€
P-47	HQU1D390	u	Transport, entrega, retirada, muntatge i desmuntatge de mòdul prefabricat per equipament de vestidors a obra de 6x2,4 m amb tancaments formats per placa de dues planxes d'acer prelacat i aïllament interior de 40mm de gruix i paviment format per tauler aglomerat hidròfug amb acabat de PVC sobre xapa galvanitzada i llana mineral de vidre, instal·lació elèctrica 2 punts de llum, interruptor, endolls i protecció diferencial (CENT SETANTA-TRES EUROS AMB UN CÈNTIMS)	173,01	€
P-48	HQU1E170	mes	Lloguer de mòdul prefabricat per a equipament de menjador a obra de 6x2,4 m amb tancaments formats per placa de dues planxes d'acer prelacat i aïllament interior de 40mm de gruix i paviment format per tauler aglomerat hidròfug amb acabat de PVC sobre xapa galvanitzada i llana mineral de vidre, instal·lació elèctrica 1 punt de llum, interruptor, endolls i protecció diferencial, i equipat amb aigüera de 1 pica amb aixeta i taulell (CINQUANTA-QUATRE EUROS AMB VUITANTA-NOU CÈNTIMS)	54,89	€
P-49	HQU1E370	u	Transport, entrega, retirada, muntatge i desmuntatge de mòdul prefabricat per a equipament de menjador a obra de 6x2,4 m amb tancaments formats per placa de dues planxes d'acer prelacat i aïllament interior de 40mm de gruix i paviment format per tauler aglomerat hidròfug amb acabat de PVC sobre xapa galvanitzada i llana mineral de vidre, instal·lació elèctrica 1 punt de llum, interruptor, endolls i protecció diferencial, i equipat amb aigüera de 1 pica amb aixeta i taulell (CENT SETANTA-TRES EUROS AMB UN CÈNTIMS)	173,01	€
P-50	HQUA1100	u	Farmaciola d'armari, amb el contingut establert a l'ordenança general de seguretat i salut en el treball (CENT SIS EUROS AMB QUARANTA-VUIT CÈNTIMS)	106,48	€

- CVE 14614742203017766246 Validar autenticitat en <https://serveis.reus.cat/cve>

L'autenticitat d'aquest document es pot comprovar a <https://serveis.reus.cat/cve> mitjançant el CVE:14614742203017766246

- CVE 14614742203017766246 Validar autenticitat en <https://serveis.reus.cat/cve>



TIPUS DOCUMENT Projecte	EXPEDIENT GESUR 9/2022	DOCUMENT
ALTRES DADES Codi de verificació: 14614742203017766246 Data d'emissió: 05/04/2023 09:02:28	TIPUS / SUBTIPUS Expedients de Gestió Urbanística Projectes d'urbanització i recepció d'obres	

ESTUDI DE SEGURETAT URBANNITZACIÓ LA COROMINA_REUS

QUADRE DE PREUS NÚMERO 1

Data: 13/03/23 Pàg.: 5

NÚMERO	CODI	UA	DESCRIPCIÓ	PREU
--------	------	----	------------	------

- CVE: 14614742203017766246

L'autenticitat d'aquest document es pot comprovar a <https://serveis.reus.cat/cve> mitjançant el CVE: 14614742203017766246

- CVE 14614742203017766246 Validar autenticitat en <https://serveis.reus.cat/cve>



TIPUS DOCUMENT Projecte	EXPEDIENT GESUR 9/2022	DOCUMENT
ALTRES DADES Codi de verificació: 14614742203017766246 Data d'emissió: 05/04/2023 09:02:28	TIPUS / SUBTIPUS Expedients de Gestió Urbanística Projectes d'urbanització i recepció d'obres	

QUADRE DE PREUS NÚM. 2

GARRETA ARQUITECTES. c/ Higiní Anglès, 6 Àtic. Tarragona 43001. Tel. 977 214 968. Fax 977 231 788.
info@garreta-arquitectes.com www.garreta-arquitectes.com



- CVE 14614742203017766246 Validar autenticitat en <https://serveis.reus.cat/cve>

L'autenticitat d'aquest document es pot comprovar a <https://serveis.reus.cat/cve> mitjançant el CVE: 14614742203017766246

- CVE 14614742203017766246 Validar autenticitat en <https://serveis.reus.cat/cve>



TIPUS DOCUMENT Projecte	EXPEDIENT GESUR 9/2022	DOCUMENT
ALTRES DADES Codi de verificació: 14614742203017766246 Data d'emissió: 05/04/2023 09:02:28	TIPUS / SUBTIPUS Expedients de Gestió Urbanística Projectes d'urbanització i recepció d'obres	

ESTUDI DE SEGURETAT URBANITZACIÓ LA COROMINA_REUS

QUADRE DE PREUS NÚMERO 2

Data: 13/03/23

Pàg.: 1

NÚMERO	CODI	UA	DESCRIPCIÓ	PREU
P-1	H1411111	u	Casc de seguretat per a ús normal, contra cops, de polietilè amb un pes màxim de 400 g, homologat segons UNE-EN 812	4,42 €
	B1411111	u	Casc de seguretat per a ús normal, contra cops, de polietilè amb un pes màxim de 400 g, homologat segons UNE-EN 812	4,42000 €
			Altres conceptes	0,00000 €
P-2	H141511E	u	Casc de seguretat dielèctric per a baixa tensió polietilè, homologat segons UNE-EN 50365	10,64 €
	B141511E	u	Casc de seguretat dielèctric per a baixa tensió de polietilè, homologat segons UNE-EN 50365	10,64000 €
			Altres conceptes	0,00000 €
P-3	H1422120	u	Ulleres de seguretat antiimpactes polivalents utilitzables sobreposades a ulleres graduades, amb muntura universal, amb visor transparent i tractament contra l'entelament, els ultraviolats, el ratllament i antiestàtic, homologades segons UNE-EN 167 i UNE-EN 168	5,85 €
	B1422120	u	Ulleres de seguretat antiimpactes polivalents utilitzables sobreposades a ulleres graduades, amb muntura universal, amb visor transparent i tractament contra l'entelament, els ultraviolats, el ratllament i antiestàtic, homologades segons UNE-EN 167 i UNE-EN 168	5,85000 €
			Altres conceptes	0,00000 €
P-4	H142AC60	u	Pantalla facial per a soldadura elèctrica, amb marc abatible de mà i suport de polièster reforçat amb fibra de vidre vulcanitzada d'1,35 mm de gruix, amb visor inactínic semifosc amb protecció DIN 12, homologada segons UNE-EN 175	7,22 €
	B142AC60	u	Pantalla facial per a soldadura elèctrica, amb marc abatible de mà i suport de polièster reforçat amb fibra de vidre vulcanitzada d'1,35 mm de gruix, amb visor inactínic semifosc amb protecció DIN 12, homologada segons UNE-EN 175	7,22000 €
			Altres conceptes	0,00000 €
P-5	H1431101	u	Protector auditiu de tap d'escuma, homologat segons UNE-EN 352-2 i UNE-EN 458	0,19 €
	B1431101	u	Protector auditiu de tap d'escuma, homologat segons UNE-EN 352-2 i UNE-EN 458	0,19000 €
			Altres conceptes	0,00000 €
P-6	H1433115	u	Protector auditiu tipus orellera acoplable a casc industrial de seguretat, homologat segons UNE-EN 352, UNE-EN 397 i UNE-EN 458	12,83 €
	B1433115	u	Protector auditiu tipus orellera acoplable a casc industrial de seguretat, homologat segons UNE-EN 352, UNE-EN 397 i UNE-EN 458	12,83000 €
			Altres conceptes	0,00000 €
P-7	H1445003	u	Mascareta de protecció respiratòria, homologada segons UNE-EN 140	1,26 €
	B1445003	u	Mascareta de protecció respiratòria, homologada segons UNE-EN 140	1,26000 €
			Altres conceptes	0,00000 €
P-8	H1446004	u	Semimàscara de protecció filtrant contra partícules, homologada segons UNE-EN 149	11,51 €
	B1446004	u	Semimàscara de protecció filtrant contra partícules, homologada segons UNE-EN 149	11,51000 €
			Altres conceptes	0,00000 €
P-9	H1451110	u	Parella de guants per a ús general, amb palmell, artells, ungles i dits índex i polze de pell, dors de la mà i maniguet de cotó, folre interior, i subjecció elàstica al canell	1,33 €
	B1451110	u	Parella de guants per a ús general, amb palmell, artells, ungles i dits índex i polze de pell, dors de la mà i maniguet de cotó, folre interior i subjecció elàstica al canell	1,33000 €
			Altres conceptes	0,00000 €
P-10	H1455710	u	Parella de guants d'alta resistència al tall i a l'abracció per a ferrallista, amb dits i palmell de caubú rugós sobre suport de cotó, i subjecció elàstica al canell, homologats segons UNE-EN 388 i UNE-EN 420	2,28 €
	B1455710	u	Parella de guants d'alta resistència al tall i a l'abracció per a ferrallista, amb dits i palmell de caubú rugós sobre suport de cotó i subjecció elàstica al canell, homologats segons UNE-EN 388 i UNE-EN 420	2,28000 €

- CVE 14614742203017766246 Validar autenticitat en <https://serveis.reus.cat/cve>

L'autenticitat d'aquest document es pot comprovar a <https://serveis.reus.cat/cve> mitjançant el CVE:14614742203017766246

- CVE 14614742203017766246 Validar autenticitat en <https://serveis.reus.cat/cve>



TIPUS DOCUMENT Projecte	EXPEDIENT GESUR 9/2022	DOCUMENT
ALTRES DADES Codi de verificació: 14614742203017766246 Data d'emissió: 05/04/2023 09:02:28	TIPUS / SUBTIPUS Expedients de Gestió Urbanística Projectes d'urbanització i recepció d'obres	

ESTUDI DE SEGURETAT URBANNITZACIÓ LA COROMINA_REUS

QUADRE DE PREUS NÚMERO 2

Data: 13/03/23

Pàg.: 2

NÚMERO	CODI	UA	DESCRIPCIÓ	PREU
			Altres conceptes	0,00000 €
P-11	H1456821	u	Parella de guants dielèctrics per a baixa tensió, de caubú, amb maniguets fins a mig avantbraç	31,74 €
	B1456821	u	Parella de guants dielèctrics per a baixa tensió, de caubú amb maniguets fins a mig avantbraç	31,74000 €
			Altres conceptes	0,00000 €
P-12	H1461110	u	Parella de botes d'aigua de PVC de canya alta, amb sola antilliscant i folrades de niló rentable, homologades segons UNE-EN ISO 20344, UNE-EN ISO 20345, UNE-EN ISO 20346 i UNE-EN ISO 20347	5,47 €
	B1461110	u	Parella de botes d'aigua de PVC de canya alta, amb sola antilliscant i folrades de niló rentable, homologades segons UNE-EN ISO 20344, UNE-EN ISO 20345, UNE-EN ISO 20346 i UNE-EN ISO 20347	5,47000 €
			Altres conceptes	0,00000 €
P-13	H1462242	u	Parella de botes de seguretat resistentes a la humitat, de pell rectificada, amb tornellera encoixinada sola antilliscant i antiestàtica, falca amortidora per al taló, llengüeta de manxa, de despenjament ràpid, amb plantilles i puntera metàl·liques	20,77 €
	B1462242	u	Parella de botes de seguretat resistentes a la humitat, de pell rectificada, amb tornellera encoixinada sola antilliscant i antiestàtica, falca amortidora per al taló, llengüeta de manxa, de despenjament ràpid, amb plantilles i puntera metàl·liques	20,77000 €
			Altres conceptes	0,00000 €
P-14	H1473203	u	Cinturó de seguretat de subjecció, suspensió i anticaiguda, classes A, B i C, de polièster i ferramenta estampada, amb arnesos de subjecció per al tronc i per a les extremitats inferiors, homologat segons CE	115,55 €
	B1473203	u	Cinturó de seguretat de subjecció, suspensió i anticaiguda, classes A, B i C, de polièster i ferramenta estampada, amb arnesos de subjecció per al tronc i per a les extremitats inferiors, homologat segons CE	115,55000 €
			Altres conceptes	0,00000 €
P-15	H147A300	u	Dispositiu antiblocador, per a subjectar el cinturó de seguretat a una corda de 16 mm de D, d'aliatge lleuger, de qualitat F5	80,22 €
	B147A300	u	Dispositiu antiblocador, per a subjectar el cinturó de seguretat a una corda de 16 mm de D, d'aliatge lleuger, de qualitat F5	80,22000 €
			Altres conceptes	0,00000 €
P-16	H147RA00	m	Corda de poliamida d'alta tenacitat, de 16 mm de diàmetre, per a sirga de cinturó de seguretat	4,37 €
	B147RA00	m	Corda de poliamida d'alta tenacitat, de 16 mm de diàmetre, per a sirga de cinturó de seguretat	4,37000 €
			Altres conceptes	0,00000 €
P-17	H1481343	u	Granota de treball per a construcció d'obres lineals en servei, de polièster i cotó (65%-35%), color groc, trama 240, amb butxaques interiors i tires reflectants, homologada segons UNE-EN 340	67,78 €
	B1481343	u	Granota de treball per a construcció d'obres lineals en servei, de polièster i cotó (65%-35%), color groc, trama 240, amb butxaques interiors i tires reflectants, homologada segons UNE-EN 340	67,78000 €
			Altres conceptes	0,00000 €
P-18	H1485800	u	Armill reflectant amb tires reflectants a la cintura, al pit i a l'esquena, homologada segons UNE-EN 471	13,63 €
	B1485800	u	Armill reflectant amb tires reflectants a la cintura, al pit i a l'esquena, homologada segons UNE-EN 471	13,63000 €
			Altres conceptes	0,00000 €
P-19	H1511212	m2	Protecció de talús amb malla metàl·lica i làmina de polietilè ancorada amb barres d'acer amb cables, amb una malla de triple torsió, de 80 mm de pas de malla i 2,4 mm de diàmetre i làmina de polietilè d'alta densitat de 2 mm de gruix	11,63 €

- CVE 14614742203017766246 Validar autenticitat en <https://serveis.reus.cat/cve>

L'autenticitat d'aquest document es pot comprovar a <https://serveis.reus.cat/cve> mitjançant el CVE:14614742203017766246

- CVE 14614742203017766246 Validar autenticitat en <https://serveis.reus.cat/cve>



TIPUS DOCUMENT Projecte	EXPEDIENT GESUR 9/2022	DOCUMENT
ALTRES DADES Codi de verificació: 14614742203017766246 Data d'emissió: 05/04/2023 09:02:28	TIPUS / SUBTIPUS Expedients de Gestió Urbanística Projectes d'urbanització i recepció d'obres	

ESTUDI DE SEGURETAT URBANITZACIÓ LA COROMINA_REUS

QUADRE DE PREUS NÚMERO 2

Data: 13/03/23

Pàg.: 3

NÚMERO	CODI	UA	DESCRIPCIÓ	PREU
	B1ZFM100	m	Tub d'acer galvanitzat sense soldadura, fabricat amb acer S195 T, d'1/8" de mida de rosca (diàmetre exterior especificat=10,2 mm i DN=6 mm), sèrie M segons UNE-EN 10255, per a seguretat i salut	0,58000 €
	B1Z71B10	m2	Làmina de polietilè d'alta densitat de gruix 2 mm resistent a la intempèrie, per a seguretat i salut	3,07200 €
	B1Z3C000	m	Cable d'acer per a subjecció de malles protectores, per a seguretat i salut	0,20540 €
	B1Z0BA00	kg	Acer en barres corrugades B500S de límit elàstic >= 500 N/mm2, per a seguretat i salut	0,46800 €
	B0A2A6VF	m2	Tela metàl·lica de triple torsió de filferro galvanitzat de 80 mm de pas de malla i de D 2,4 mm, per a seguretat i salut	1,45000 €
			Altres conceptes	5,85460 €
P-20	H1512021	m2	Protecció contra caigudes en forats horitzontals en el terreny per a pilons i/o murs pantalla, posició horitzontal, i amb el desmuntatge inclòs	11,10 €
	B1Z0D300	m3	Llata de fusta de pi, per a seguretat i salut	0,37156 €
	B1Z0D230	m	Tauló de fusta de pi per a 10 usos, per a seguretat i salut	1,18800 €
	B1Z0A100	kg	Clau acer, per a seguretat i salut	0,11782 €
			Altres conceptes	9,42262 €
P-21	H153A9F1	u	Topall per a descàrrega de camions en excavacions, de 4 m d'amplada amb tauló de fusta i perfils IPN 100 clavats al terreny i amb el desmuntatge inclòs	18,67 €
	B1Z0D230	m	Tauló de fusta de pi per a 10 usos, per a seguretat i salut	3,96000 €
	B1Z4501A	kg	Acer S275JR segons UNE-EN 10025-2, format per peça simple, en perfils laminats en calent sèrie IPN, IPE, HEB, HEA, HEM i UPN, treballat al taller per a col·locar amb soldadura i amb una capa d'imprimació antioxidant, per a seguretat i salut	10,00000 €
			Altres conceptes	4,71000 €
P-22	H15A7001	u	Protector regulable per a serra circular, col·locat	198,74 €
	B15A7000	u	Protector regulable per a serra circular	190,18000 €
			Altres conceptes	8,56000 €
P-23	H16F1004	h	Informació en Seguretat i Salut per als riscos específics de l'obra	14,13 €
			Altres conceptes	14,13000 €
P-24	H16F3000	h	Presència al lloc de treball de recursos preventius	17,96 €
			Altres conceptes	17,96000 €
P-25	H6452131	m	Tanca d'alçària 2 m, de planxa nervada d'acer galvanitzat, pals de tub d'acer galvanitzat col·locats cada 3 m sobre diàus de formigó i amb el desmuntatge inclòs	24,82 €
	B64M2201	m2	Planxa d'acer galvanitzat de 0,6 mm de gruix, nervada, per a tanca metàl·lica, per a seguretat i salut	12,28000 €
	B1Z0300C	m3	Formigó HM-20/P/20/I de consistència plàstica, grandària màxima del granulat 20 mm, amb >= 200 kg/m3 de ciment, apte per a classe d'exposició I, per a seguretat i salut	0,76905 €
	B64Z2A00	u	Pal de tub d'acer galvanitzat, de 2 m d'alçària, per a tanca metàl·lica, per a seguretat i salut	3,80480 €
			Altres conceptes	7,96635 €
P-26	HB2C1000	m	Barrera de formigó doble, prefabricada, amb perfil tipus New Jersey, col·locada i amb el desmuntatge inclòs	38,06 €
	B6M2BBA0	m	Amortització de barrera de formigó doble, prefabricada, amb perfil tipus New Jersey (20 usos), per a seguretat i salut	3,24000 €
			Altres conceptes	34,82000 €
P-27	HBA1E211	m	Pintat sobre paviment de marca vial longitudinal contínua per a ús temporal i no retrorreflectant, tipus T-NR, de 10 cm d'amplària, amb pintura acrílica de color groc, aplicada mecànicament mitjançant polvorització	0,45 €

- CVE 14614742203017766246 Validar autenticitat en <https://serveis.reus.cat/cve>

L'autenticitat d'aquest document es pot comprovar a <https://serveis.reus.cat/cve> mitjançant el CVE:14614742203017766246

- CVE 14614742203017766246 Validar autenticitat en <https://serveis.reus.cat/cve>



TIPUS DOCUMENT Projecte	EXPEDIENT GESUR 9/2022	DOCUMENT
ALTRES DADES Codi de verificació: 14614742203017766246 Data d'emissió: 05/04/2023 09:02:28	TIPUS / SUBTIPUS Expedients de Gestió Urbanística Projectes d'urbanització i recepció d'obres	

ESTUDI DE SEGURETAT URBANNITZACIÓ LA COROMINA_REUS

QUADRE DE PREUS NÚMERO 2

Data: 13/03/23

Pàg.: 4

NÚMERO	CODI	UA	DESCRIPCIÓ	PREU	
	BBA11200	kg	Pintura acrílica de color groc, per a marques vials	0,10937	€
			Altres conceptes	0,34063	€
P-28	HBB11111	u	Placa amb pintura reflectant triangular de 70 cm de costat, per a senyals de trànsit, fixada i amb el desmuntatge inclòs	42,06	€
	BBL11102	u	Placa triangular, de 70 cm, amb pintura reflectant, per a 2 usos, per a seguretat i salut	27,79000	€
			Altres conceptes	14,27000	€
P-29	HBB11251	u	Placa amb pintura reflectant circular de 60 cm de diàmetre, per a senyals de trànsit, fixada i amb el desmuntatge inclòs	46,97	€
	BBL12602	u	Placa circular, de D 60 cm, amb pintura reflectant, per a 2 usos, per a seguretat i salut	32,70000	€
			Altres conceptes	14,27000	€
P-30	HBB11351	u	Placa amb pintura reflectant octogonal de 60 cm de diàmetre, per a senyals de trànsit, fixada i amb el desmuntatge inclòs	53,34	€
	BBL13602	u	Placa octogonal, de D 60 cm, amb pintura reflectant, per a 2 usos, per a seguretat i salut	39,07000	€
			Altres conceptes	14,27000	€
P-31	HBB20005	u	Senyal manual per a senyalista	10,51	€
	BBB2A001	u	Senyal manual per a senyalista	10,51000	€
			Altres conceptes	0,00000	€
P-32	HBBA1511	u	Placa de senyalització de seguretat laboral, de planxa d'acer llisa serigrafiada, de 40x33 cm, fixada mecànicament i amb el desmuntatge inclòs	15,47	€
	BBBA1500	u	Placa de senyalització de seguretat laboral, de planxa d'acer llisa serigrafiada, de 40x33 cm, per a seguretat i salut	13,22000	€
	B1Z09000	cu	Visos per a fusta o tacs de PVC, per a seguretat i salut	0,11360	€
			Altres conceptes	2,13640	€
P-33	HBBAA005	u	Senyal de prohibició, normalitzada amb pictograma negre sobre fons blanc, de forma circular amb cantells i banda transversal descendent d'esquerra a dreta a 45°, en color vermell, diàmetre 29 cm, amb cartell explicatiu rectangular, per ser vista fins 12 m, fixada i amb el desmuntatge inclòs	27,20	€
	BBBAD015	u	Cartell explicatiu del contingut de la senyal, amb llegenda indicativa de prohibició, amb el text en negre sobre fons vermell, de forma rectangular, amb el cartell negre, costat major 29 cm, per ésser vist fins 12 m, per a seguretat i salut	7,81000	€
	BBBAA005	u	Senyal de prohibició, normalitzada amb pictograma negre sobre fons blanc, de forma circular amb cantells i banda transversal descendent d'esquerra a dreta a 45° en color vermell, de diàmetre 29 cm, per ésser vista fins 12 m, per a seguretat i salut	5,12000	€
			Altres conceptes	14,27000	€
P-34	HBBAB115	u	Senyal de obligació, normalitzada amb pictograma blanc sobre fons blau, de forma circular amb cantells en color blanc, diàmetre 29 cm, amb cartell explicatiu rectangular, per ser vista fins 12 m, fixada i amb el desmuntatge inclòs	26,31	€
	BBBAD025	u	Cartell explicatiu del contingut de la senyal, amb llegenda indicativa d'obligació, amb el text en blanc sobre fons blau, de forma rectangular, amb el cartell blanc, costat major 29 cm, per ésser vist fins 12 m, per a seguretat i salut	6,92000	€
	HBBAB115	u	Senyal de obligació, normalitzada amb pictograma blanc sobre fons blau, de forma circular amb cantells en color blanc, de diàmetre 29 cm, per ésser vista fins 12 m, per a seguretat i salut	5,12000	€
			Altres conceptes	14,27000	€
P-35	HBBAC005	u	Senyal indicativa de la ubicació d'equips d'extinció d'incendis, normalitzada amb pictograma blanc sobre fons vermell, de forma rectangular o quadrada, costat major 29 cm, per ser vista fins 12 m de distància, fixada i amb el desmuntatge inclòs	21,19	€

- CVE 14614742203017766246 Validar autenticitat en <https://serveis.reus.cat/cve>

L'autenticitat d'aquest document es pot comprovar a <https://serveis.reus.cat/cve> mitjançant el CVE:14614742203017766246

- CVE 14614742203017766246 Validar autenticitat en <https://serveis.reus.cat/cve>



TIPUS DOCUMENT Projecte	EXPEDIENT GESUR 9/2022	DOCUMENT
ALTRES DADES Codi de verificació: 14614742203017766246 Data d'emissió: 05/04/2023 09:02:28	TIPUS / SUBTIPUS Expedients de Gestió Urbanística Projectes d'urbanització i recepció d'obres	

ESTUDI DE SEGURETAT URBANNITZACIÓ LA COROMINA_REUS

QUADRE DE PREUS NÚMERO 2

Data: 13/03/23

Pàg.: 5

NÚMERO	CODI	UA	DESCRIPCIÓ	PREU
	BBBAC005	u	Senyal indicativa de la ubicació d'equips d'extinció d'incendis, normalitzada amb pictograma blanc sobre fons vermell, de forma rectangular o quadrada, costat major 29 cm, per ésser vista fins 12 m de distància, per a seguretat i salut	6,92000 €
			Altres conceptes	14,27000 €
P-36	HBBAC013	u	Senyal indicativa d'informació de salvament o socors, normalitzada amb pictograma blanc sobre fons verd, de forma rectangular o quadrada, costat major 60 cm, per ser vista fins 25 m de distància, fixada i amb el desmuntatge inclòs	23,89 €
	BBBAC013	u	Senyal indicativa d'informació de salvament o socors, normalitzada amb pictograma blanc sobre fons verd, de forma rectangular o quadrada, costat major 60 cm, per ésser vista fins 25 m de distància, per a seguretat i salut	9,62000 €
			Altres conceptes	14,27000 €
P-37	HBBAF004	u	Senyal d'avertència, normalitzada amb pictograma negre sobre fons groc, de forma triangular amb el cantell negre, costat major 41 cm, amb cartell explicatiu rectangular, per ser vista fins 12 m de distància, fixada i amb el desmuntatge inclòs	34,14 €
	BBBAD004	u	Cartell explicatiu del contingut de la senyal, amb llegenda indicativa d'avertència, amb el text en negre sobre fons groc, de forma rectangular, amb el cantell negre, costat major 41 cm, per ésser vist fins 12 m, per a seguretat i salut	11,46000 €
	BBBAF004	u	Senyal d'avertència, normalitzada amb pictograma negre sobre fons groc, de forma triangular amb el cantell negre, costat major 41 cm, per ésser vista fins 12 m, per a seguretat i salut	8,41000 €
			Altres conceptes	14,27000 €
P-38	HBBJ0001	u	Semàfor de policarbonat, amb sistema òptic de diàmetre 210 mm amb una cara i tres focus, òptica normal i lent de color normal de vehicles 13/12, instal·lat i amb el desmuntatge inclòs	244,25 €
	BBBJ0090	u	Semàfor de policarbonat amb sistema òptic de diàmetre 210 mm amb una cara i tres focus, òptica normal i lent de color normal de vehicles 13/12, per a seguretat i salut	203,26000 €
			Altres conceptes	40,99000 €
P-39	HBBZ1211	m	Suport rectangular d'acer galvanitzat de 100x50x3 mm col·locat a terra clavat i amb el desmuntatge inclòs	13,39 €
	BBLZ2212	m	Suport de tub d'acer galvanitzat, de 100x50x3 mm per a barreres de seguretat, per a 2 usos, per a seguretat i salut	9,63000 €
			Altres conceptes	3,78000 €
P-40	HBC12900	u	Con de plàstic reflector de 90 cm d'alçària	25,94 €
	BBC12902	u	Con d'abalisament de plàstic reflector de 90 cm d'alçària, per a 2 usos, per a seguretat i salut	25,58000 €
			Altres conceptes	0,36000 €
P-41	HBC1B001	m	Cinta d'abalisament adhesiva reflectant de color vermell i blanc alternats i amb el desmuntatge inclòs	0,87 €
	BBC1B000	m	Cinta d'abalisament adhesiva reflectant de color vermell i blanc alternats, per a seguretat i salut	0,16000 €
			Altres conceptes	0,71000 €
P-42	HBC1GFJ1	u	Llumenera amb làmpada intermitent color ambrè amb energia de bateria de 12 V i amb el desmuntatge inclòs	22,78 €
	BBC1GFJ2	u	Llumenera amb làmpada intermitent color ambrè, amb energia de bateria de 12 V, per a 2 usos, per a seguretat i salut	20,64000 €
			Altres conceptes	2,14000 €
P-43	HM31161J	u	Extintor de pols seca, de 6 kg de càrrega, amb pressió incorporada, pintat, amb suport a la paret i amb el desmuntatge inclòs	37,67 €
	BM311611	u	Extintor de pols seca, de càrrega 6 kg, amb pressió incorporada, pintat, per a seguretat i salut	30,88000 €

- CVE 14614742203017766246 Validar autenticitat en <https://serveis.reus.cat/cve>

L'autenticitat d'aquest document es pot comprovar a <https://serveis.reus.cat/cve> mitjançant el CVE:14614742203017766246

- CVE 14614742203017766246 Validar autenticitat en <https://serveis.reus.cat/cve>



TIPUS DOCUMENT Projecte	EXPEDIENT GESUR 9/2022	DOCUMENT
ALTRES DADES Codi de verificació: 14614742203017766246 Data d'emissió: 05/04/2023 09:02:28	TIPUS / SUBTIPUS Expedients de Gestió Urbanística Projectes d'urbanització i recepció d'obres	

ESTUDI DE SEGURETAT URBANNITZACIÓ LA COROMINA_REUS

QUADRE DE PREUS NÚMERO 2

Data: 13/03/23

Pàg.: 6

NÚMERO	CODI	UA	DESCRIPCIÓ	PREU
	B1ZM1000	u	Part proporcional d'elements especials per a extintors, per a seguretat i salut	0,27000 €
			Altres conceptes	6,52000 €
P-44	HQU1B150	mes	Lloguer de mòdul prefabricat per a equipament sanitaris a obra de 3,7x2,4 m amb tancaments formats per placa de dues planxes d'acer prelacat i aïllament interior de 40mm de gruix i paviment format per tauler aglomerat hidròfug amb acabat de PVC sobre xapa galvanitzada i llana mineral de vidre, instal·lació elèctrica 1 punt de llum, interruptor, endolls i protecció diferencial, i equipat amb 2 inodors, 2 dutxes, lavabo col·lectiu amb 2 aixetes i termos elèctric 50 litres	51,66 €
	BQU1B150	mes	Lloguer de mòdul prefabricat per a equipament sanitaris a obra de 3,7x2,4 m amb tancaments formats per placa de dues planxes d'acer prelacat i aïllament interior de 40mm de gruix i paviment format per tauler aglomerat hidròfug amb acabat de PVC sobre xapa galvanitzada i llana mineral de vidre, instal·lació elèctrica amb 1 punt de llum, interruptor, endolls i protecció diferencial, i equipat amb 2 inodors, 2 dutxes, lavabo col·lectiu amb 2 aixetes i termos elèctric 50 litres	51,66000 €
			Altres conceptes	0,00000 €
P-45	HQU1B350	u	Transport, entrega, retirada, muntatge i desmuntatge de mòdul prefabricat per a equipament sanitaris a obra de 3,7x2,4 m amb tancaments formats per placa de dues planxes d'acer prelacat i aïllament interior de 40mm de gruix i paviment format per tauler aglomerat hidròfug amb acabat de PVC sobre xapa galvanitzada i llana mineral de vidre, instal·lació elèctrica 1 punt de llum, interruptor, endolls i protecció diferencial, i equipat amb 2 inodors, 2 dutxes, lavabo col·lectiu amb 2 aixetes i termos elèctric 50 litres	173,01 €
			Altres conceptes	173,01000 €
P-46	HQU1D190	mes	Lloguer de mòdul prefabricat per equipament de vestidors a obra de 6x2,4 m amb tancaments formats per placa de dues planxes d'acer prelacat i aïllament interior de 40mm de gruix i paviment format per tauler aglomerat hidròfug amb acabat de PVC sobre xapa galvanitzada i llana mineral de vidre, instal·lació elèctrica 2 punts de llum, interruptor, endolls i protecció diferencial	61,35 €
	BQU1D190	mes	Lloguer de mòdul prefabricat per equipament de vestidors a obra de 6x2,4 m amb tancaments formats per placa de dues planxes d'acer prelacat i aïllament interior de 40mm de gruix i paviment format per tauler aglomerat hidròfug amb acabat de PVC sobre xapa galvanitzada i llana mineral de vidre, instal·lació elèctrica amb 2 punts de llum, interruptor, endolls i protecció diferencial	61,35000 €
			Altres conceptes	0,00000 €
P-47	HQU1D390	u	Transport, entrega, retirada, muntatge i desmuntatge de mòdul prefabricat per equipament de vestidors a obra de 6x2,4 m amb tancaments formats per placa de dues planxes d'acer prelacat i aïllament interior de 40mm de gruix i paviment format per tauler aglomerat hidròfug amb acabat de PVC sobre xapa galvanitzada i llana mineral de vidre, instal·lació elèctrica 2 punts de llum, interruptor, endolls i protecció diferencial	173,01 €
			Altres conceptes	173,01000 €
P-48	HQU1E170	mes	Lloguer de mòdul prefabricat per a equipament de menjador a obra de 6x2,4 m amb tancaments formats per placa de dues planxes d'acer prelacat i aïllament interior de 40mm de gruix i paviment format per tauler aglomerat hidròfug amb acabat de PVC sobre xapa galvanitzada i llana mineral de vidre, instal·lació elèctrica 1 punt de llum, interruptor, endolls i protecció diferencial, i equipat amb aigüera de 1 pica amb aixeta i taulell	54,89 €
	BQU1E170	mes	Lloguer de mòdul prefabricat per a equipament de menjador a obra de 6x2,4 m amb tancaments formats per placa de dues planxes d'acer prelacat i aïllament interior de 40mm de gruix i paviment format per tauler aglomerat hidròfug amb acabat de PVC sobre xapa galvanitzada i llana mineral de vidre, instal·lació elèctrica amb 1 punt de llum, interruptor, endolls i protecció diferencial, i equipat amb aigüera de 1 pica amb aixeta i taulell	54,89000 €
			Altres conceptes	0,00000 €
P-49	HQU1E370	u	Transport, entrega, retirada, muntatge i desmuntatge de mòdul prefabricat per a equipament de menjador a obra de 6x2,4 m amb tancaments formats per placa de dues planxes d'acer prelacat i aïllament interior de 40mm de gruix i paviment format per tauler aglomerat hidròfug amb acabat de PVC sobre xapa galvanitzada i llana mineral de vidre, instal·lació elèctrica 1 punt de llum, interruptor, endolls i protecció diferencial, i equipat amb aigüera de 1 pica amb aixeta i taulell	173,01 €

L'autenticitat d'aquest document es pot comprovar a [https://serveis.reus.cat/cve/mitjançant el CVE:14614742203017766246](https://serveis.reus.cat/cve/mitjançant%20el%20CVE:14614742203017766246)

- CVE 14614742203017766246 Validar autenticitat en <https://serveis.reus.cat/cve>

- CVE 14614742203017766246 Validar autenticitat en <https://serveis.reus.cat/cve>



TIPUS DOCUMENT Projecte	EXPEDIENT GESUR 9/2022	DOCUMENT
ALTRES DADES Codi de verificació: 14614742203017766246 Data d'emissió: 05/04/2023 09:02:28	TIPUS / SUBTIPUS Expedients de Gestió Urbanística Projectes d'urbanització i recepció d'obres	

ESTUDI DE SEGURETAT URBANNITZACIÓ LA COROMINA_REUS

QUADRE DE PREUS NÚMERO 2

Data: 13/03/23

Pàg.: 7

NÚMERO	CODI	UA	DESCRIPCIÓ	PREU
			Altres conceptes	173,01000 €
P-50	HQUA1100	u	Farmaciola d'armari, amb el contingut establert a l'ordenança general de seguretat i salut en el treball	106,48 €
	BQUA1100	u	Farmaciola tipus armari, amb el contingut establert a l'ordenança general de seguretat i salut en el treball	106,48000 €
			Altres conceptes	0,00000 €

- CVE: 14614742203017766246

L'autenticitat d'aquest document es pot comprovar a <https://serveis.reus.cat/cve> mitjançant el CVE: 14614742203017766246

- CVE 14614742203017766246 Validar autenticitat en <https://serveis.reus.cat/cve>



TIPUS DOCUMENT Projecte	EXPEDIENT GESUR 9/2022	DOCUMENT
ALTRES DADES Codi de verificació: 14614742203017766246 Data d'emissió: 05/04/2023 09:02:28	TIPUS / SUBTIPUS Expedients de Gestió Urbanística Projectes d'urbanització i recepció d'obres	

JUSTIFICACIÓ DE PREUS

GARRETA ARQUITECTES. c/ Higiènia Anglès, 6 Àtic. Tarragona 43001. Tel. 977 214 968. Fax 977 231 788.
info@garreta-arquitectes.com www.garreta-arquitectes.com



- CVE 14614742203017766246 Validar autenticitat en <https://serveis.reus.cat/cve>

L'autenticitat d'aquest document es pot comprovar a <https://serveis.reus.cat/cve> mitjançant el CVE: 14614742203017766246

- CVE 14614742203017766246 Validar autenticitat en <https://serveis.reus.cat/cve>



TIPUS DOCUMENT Projecte	EXPEDIENT GESUR 9/2022	DOCUMENT
ALTRES DADES Codi de verificació: 14614742203017766246 Data d'emissió: 05/04/2023 09:02:28	TIPUS / SUBTIPUS Expedients de Gestió Urbanística Projectes d'urbanització i recepció d'obres	

ESTUDI DE SEGURETAT URBANNITZACIÓ LA COROMINA_REUS

JUSTIFICACIÓ DE PREUS

Data: 13/03/23

Pàg.: 1

MA D'OBRA

CODI	UA	DESCRIPCIÓ	PREU	
A01H1000	h	Coordinador d'activitats preventives	17,96000	€
A01H2000	h	Oficial 1a per a seguretat i salut	16,96000	€
A01H3000	h	Ajudant per a seguretat i salut	15,14000	€
A01H4000	h	Manobre per a seguretat i salut	14,13000	€

- CVE: 14614742203017766246

L'autenticitat d'aquest document es pot comprovar a <https://serveis.reus.cat/cve> mitjançant el CVE: 14614742203017766246

- CVE 14614742203017766246 Validar autenticitat en <https://serveis.reus.cat/cve>



TIPUS DOCUMENT Projecte	EXPEDIENT GESUR 9/2022	DOCUMENT
ALTRES DADES Codi de verificació: 14614742203017766246 Data d'emissió: 05/04/2023 09:02:28	TIPUS / SUBTIPUS Expedients de Gestió Urbanística Projectes d'urbanització i recepció d'obres	

ESTUDI DE SEGURETAT URBANNITZACIÓ LA COROMINA_REUS

JUSTIFICACIÓ DE PREUS

Data: 13/03/23

Pág.: 2

MAQUINÀRIA

CODI	UA	DESCRIPCIÓ	PREU	
C1Z12A00	h	Màquina per a pintar bandes de vial, autopropulsada, per a seguretat i salut	29,94000	€
C1Z13000	h	Camió grua per a seguretat i salut	39,11000	€
C1Z13500	h	Camió grua de 5 t per a seguretat i salut	41,16000	€
C1Z1A000	h	Màquina per a clavar muntants metàl·lics, per a seguretat i salut	36,52000	€
C1ZQB350	u	Transport per entrega i retirada de mòdul prefabricat per a equipament sanitari a obra de 3,7x2,4 m amb tancaments formats per placa de dues planxes d'acer prelacat i aïllament interior de 40mm de gruix i paviment format per tauler aglomerat hidròfug amb acabat de PVC sobre xapa galvanitzada i llana mineral de vidre, instal·lació elèctrica amb 1 punt de llum, interruptor, endolls i protecció diferencial, i equipat amb 2 inodors, 2 dutxes, lavabo col·lectiu amb 2 aixetes i termos elèctric 50 litres	156,93000	€
C1ZQD390	u	Transport per entrega i retirada de mòdul prefabricat per equipament de vestidors a obra de 8x2,4 m amb tancaments formats per placa de dues planxes d'acer prelacat i aïllament interior de 40mm de gruix i paviment format per tauler aglomerat hidròfug amb acabat de PVC sobre xapa galvanitzada i llana mineral de vidre, instal·lació elèctrica amb 2 punts de llum, interruptor, endolls i protecció diferencial	156,93000	€
C1ZQE370	u	Transport per entrega i retirada de mòdul prefabricat per a equipament de menjador a obra de 6x2,4 m amb tancaments formats per placa de dues planxes d'acer prelacat i aïllament interior de 40mm de gruix i paviment format per tauler aglomerat hidròfug amb acabat de PVC sobre xapa galvanitzada i llana mineral de vidre, instal·lació elèctrica amb 1 punt de llum, interruptor, endolls i protecció diferencial, i equipat amb aigüera de 1 pica amb aixeta i taulell	156,93000	€

L'autenticitat d'aquest document es pot comprovar a <https://serveis.reus.cat/cve/mitjançant/14614742203017766246>

- CVE 14614742203017766246 Validar autenticitat en <https://serveis.reus.cat/cve>

- CVE 14614742203017766246 Validar autenticitat en <https://serveis.reus.cat/cve>



TIPUS DOCUMENT Projecte	EXPEDIENT GESUR 9/2022	DOCUMENT
ALTRES DADES Codi de verificació: 14614742203017766246 Data d'emissió: 05/04/2023 09:02:28	TIPUS / SUBTIPUS Expedients de Gestió Urbanística Projectes d'urbanització i recepció d'obres	

ESTUDI DE SEGURETAT URBANNITZACIÓ LA COROMINA_REUS

JUSTIFICACIÓ DE PREUS

Data: 13/03/23

Pàg.: 3

MATERIALS

CODI	UA	DESCRIPCIÓ	PREU	
B0A2A6VF	m2	Tela metàl·lica de triple torsió de filferro galvanitzat de 80 mm de pas de malla i de D 2,4 mm, per a seguretat i salut	1,45000	€
B1411111	u	Casc de seguretat per a ús normal, contra cops, de polietilè amb un pes màxim de 400 g, homologat segons UNE-EN 812	4,42000	€
B141511E	u	Casc de seguretat dielèctric per a baixa tensió de polietilè, homologat segons UNE-EN 50365	10,64000	€
B1422120	u	Ulleres de seguretat antiimpactes polivalents utilitzables sobreposades a ulleres graduades, amb muntura universal, amb visor transparent i tractament contra l'entelament, els ultraviolats, el ratllament i antiestàtic, homologades segons UNE-EN 167 i UNE-EN 168	5,85000	€
B142AC60	u	Pantalla facial per a soldadura elèctrica, amb marc abatible de mà i suport de polièster reforçat amb fibra de vidre vulcanitzada d'1,35 mm de gruix, amb visor inactínic semifosc amb protecció DIN 12, homologada segons UNE-EN 175	7,22000	€
B1431101	u	Protector auditiu de tap d'escuma, homologat segons UNE-EN 352-2 i UNE-EN 458	0,19000	€
B1433115	u	Protector auditiu tipus orellera acoplable a casc industrial de seguretat, homologat segons UNE-EN 352, UNE-EN 397 i UNE-EN 458	12,83000	€
B1445003	u	Mascareta de protecció respiratòria, homologada segons UNE-EN 140	1,26000	€
B1446004	u	Semimàscara de protecció filtrant contra partícules, homologada segons UNE-EN 149	11,51000	€
B1451110	u	Parella de guants per a ús general, amb palmell, artells, ungles i dits index i polze de pell, dors de la mà i maniguet de cotó, folre interior i subjecció elàstica al canell	1,33000	€
B1455710	u	Parella de guants d'alta resistència al tall i a l'abrossió per a ferrallista, amb dits i palmell de caubú rugós sobre suport de cotó i subjecció elàstica al canell, homologats segons UNE-EN 388 i UNE-EN 420	2,28000	€
B1456821	u	Parella de guants dielèctrics per a baixa tensió, de caubú amb maniguets fins a mig avantbraç	31,74000	€
B1461110	u	Parella de botes d'aigua de PVC de canya alta, amb sola antilliscant i folrades de niló rentable, homologades segons UNE-EN ISO 20344, UNE-EN ISO 20345, UNE-EN ISO 20346 i UNE-EN ISO 20347	5,47000	€
B1462242	u	Parella de botes de seguretat resistents a la humitat, de pell rectificada, amb turmellera encoixinada sola antilliscant i antiestàtica, falca amortidora per al taló, llengüeta de manxa, de despenjament ràpid, amb plantilles i puntera metàl·liques	20,77000	€
B1473203	u	Cinturó de seguretat de subjecció, suspensió i anticaiguda, classes A, B i C, de polièster i ferramentada estampada, amb amesos de subjecció per al tronc i per a les extremitats inferiors, homologat segons CE	115,55000	€
B147A300	u	Dispositiu antiblocador, per a subjectar el cinturó de seguretat a una corda de 16 mm de D, d'aliatge lleuger, de qualitat F5	80,22000	€
B147RA00	m	Corda de poliamida d'alta tenacitat, de 16 mm de diàmetre, per a sirga de cinturó de seguretat	4,37000	€
B1481343	u	Granota de treball per a construcció d'obres lineals en servei, de polièster i cotó (65%-35%), color groc, trama 240, amb butxaques interiors i tires reflectants, homologada segons UNE-EN 340	67,78000	€
B1485800	u	Arnilla reflectant amb tires reflectants a la cintura, al pit i a l'esquena, homologada segons UNE-EN 471	13,63000	€
B15A7000	u	Protector regulable per a serra circular	190,18000	€
B1Z0300C	m3	Formigó HM-20/P/20/I de consistència plàstica, grandària màxima del granulat 20 mm, amb >= 200 kg/m3 de ciment, apte per a classe d'exposició I, per a seguretat i salut	51,27000	€
B1Z09000	cu	Visos per a fusta o tacs de PVC, per a seguretat i salut	2,84000	€
B1Z0A100	kg	Clau acer, per a seguretat i salut	1,17000	€
B1Z0BA00	kg	Acer en barres corrugades B500S de límit elàstic >= 500 N/mm2, per a seguretat i salut	0,52000	€
B1Z0D230	m	Tauló de fusta de pi per a 10 usos, per a seguretat i salut	0,33000	€
B1Z0D300	m3	Llata de fusta de pi, per a seguretat i salut	195,56000	€
B1Z3C000	m	Cable d'acer per a subjecció de malles protectores, per a seguretat i salut	1,58000	€
B1Z4501A	kg	Acer S275JR segons UNE-EN 10025-2, format per peça simple, en perfils laminats en calent sèrie IPN, IPE, HEB, HEA, HEM i UPN, treballat al taller per a col·locar amb soldadura i amb una capa d'imprimació antioxidant, per a seguretat i salut	0,80000	€
B1Z71B10	m2	Làmina de polietilè d'alta densitat de gruix 2 mm resistent a la intempèrie, per a seguretat i salut	2,56000	€

- CVE 14614742203017766246 Validar autenticitat en <https://serveis.reus.cat/cve>

L'autenticitat d'aquest document es pot comprovar a <https://serveis.reus.cat/cve> mitjançant el CVE:14614742203017766246

- CVE 14614742203017766246 Validar autenticitat en <https://serveis.reus.cat/cve>



TIPUS DOCUMENT Projecte	EXPEDIENT GESUR 9/2022	DOCUMENT
ALTRES DADES Codi de verificació: 14614742203017766246 Data d'emissió: 05/04/2023 09:02:28	TIPUS / SUBTIPUS Expedients de Gestió Urbanística Projectes d'urbanització i recepció d'obres	

ESTUDI DE SEGURETAT URBANNITZACIÓ LA COROMINA_REUS

JUSTIFICACIÓ DE PREUS

Data: 13/03/23

Pàg.: 4

MATERIALS

CODI	UA	DESCRIPCIÓ	PREU	
B1ZFM100	m	Tub d'acer galvanitzat sense soldadura, fabricat amb acer S195 T, d'1/8" de mida de rosca (diàmetre exterior especificat=10,2 mm i DN=6 mm), sèrie M segons UNE-EN 10255, per a seguretat i salut	2,32000	€
B1ZM1000	u	Part proporcional d'elements especials per a extintors, per a seguretat i salut	0,27000	€
B64M2201	m2	Planxa d'acer galvanitzat de 0,6 mm de gruix, nervada, per a tanca metàl·lica, per a seguretat i salut	6,14000	€
B64Z2A00	u	Pal de tub d'acer galvanitzat, de 2 m d'alçària, per a tanca metàl·lica, per a seguretat i salut	11,19000	€
BBA11200	kg	Pintura acrílica de color groc, per a marques vials	1,49000	€
BBB2A001	u	Senyal manual per a senyalista	10,51000	€
BBBA1500	u	Placa de senyalització de seguretat laboral, de planxa d'acer llisa serigrafada, de 40x33 cm, per a seguretat i salut	13,22000	€
BBBAA005	u	Senyal de prohibició, normalitzada amb pictograma negre sobre fons blanc, de forma circular amb cantells i banda transversal descendent d'esquerra a dreta a 45° en color vermell, de diàmetre 29 cm, per ésser vista fins 12 m, per a seguretat i salut	5,12000	€
BBBAB115	u	Senyal de obligació, normalitzada amb pictograma blanc sobre fons blau, de forma circular amb cantells en color blanc, de diàmetre 29 cm, per ésser vista fins 12 m, per a seguretat i salut	5,12000	€
BBBAC005	u	Senyal indicativa de la ubicació d'equips d'extinció d'incendis, normalitzada amb pictograma blanc sobre fons vermell, de forma rectangular o quadrada, costat major 29 cm, per ésser vista fins 12 m de distància, per a seguretat i salut	6,92000	€
BBBAC013	u	Senyal indicativa d'informació de salvament o socors, normalitzada amb pictograma blanc sobre fons verd, de forma rectangular o quadrada, costat major 60 cm, per ésser vista fins 25 m de distància, per a seguretat i salut	9,62000	€
BBBAD004	u	Cartell explicatiu del contingut de la senyal, amb llegenda indicativa d'advertència, amb el text en negre sobre fons groc, de forma rectangular, amb el cantell negre, costat major 41 cm, per ésser vist fins 12 m, per a seguretat i salut	11,46000	€
BBBAD015	u	Cartell explicatiu del contingut de la senyal, amb llegenda indicativa de prohibició, amb el text en negre sobre fons vermell, de forma rectangular, amb el cantell negre, costat major 29 cm, per ésser vist fins 12 m, per a seguretat i salut	7,81000	€
BBBAD025	u	Cartell explicatiu del contingut de la senyal, amb llegenda indicativa d'obligació, amb el text en blanc sobre fons blau, de forma rectangular, amb el cantell blanc, costat major 29 cm, per ésser vist fins 12 m, per a seguretat i salut	6,92000	€
BBBAF004	u	Senyal d'advertència, normalitzada amb pictograma negre sobre fons groc, de forma triangular amb el cantell negre, costat major 41 cm, per ésser vista fins 12 m, per a seguretat i salut	8,41000	€
BBBJ0090	u	Semàfor de policarbonat amb sistema òptic de diàmetre 210 mm amb una cara i tres focus, òptica normal i lent de color normal de vehicles 13/12, per a seguretat i salut	203,26000	€
BBC12902	u	Con d'abalisament de plàstic reflector de 90 cm d'alçària, per a 2 usos, per a seguretat i salut	25,58000	€
BBC1B000	m	Cinta d'abalisament adhesiva reflectant de color vermell i blanc alternats, per a seguretat i salut	0,16000	€
BBC1GFJ2	u	Llumenera amb làmpada intermitent color ambre, amb energia de bateria de 12 V, per a 2 usos, per a seguretat i salut	20,64000	€
BBL11102	u	Placa triangular, de 70 cm, amb pintura reflectant, per a 2 usos, per a seguretat i salut	27,79000	€
BBL12602	u	Placa circular, de D 60 cm, amb pintura reflectant, per a 2 usos, per a seguretat i salut	32,70000	€
BBL13602	u	Placa octogonal, de D 60 cm, amb pintura reflectant, per a 2 usos, per a seguretat i salut	39,07000	€
BBLZ2212	m	Suport de tub d'acer galvanitzat, de 100x50x3 mm per a barreres de seguretat, per a 2 usos, per a seguretat i salut	9,63000	€
BBM2BBA0	m	Amortització de barrera de formigó doble, prefabricada, amb perfil tipus New Jersey (20 usos), per a seguretat i salut	3,24000	€
BM311611	u	Extintor de pols seca, de càrrega 6 kg, amb pressió incorporada, pintat, per a seguretat i salut	30,88000	€
BQU1B150	mes	Lloguer de mòdul prefabricat per a equipament sanitari a obra de 3,7x2,4 m amb tancaments formats per placa de dues planxes d'acer prelacat i aïllament interior de 40mm de gruix i paviment format per tauler aglomerat hidròfug amb acabat de PVC sobre xapa galvanitzada i llana mineral de vidre, instal·lació elèctrica amb 1 punt de llum, interruptor, endolls i protecció diferencial, i equipat amb 2 inodors, 2 dutxes, lavabo col·lectiu amb 2 aixetes i termos elèctric 50 litres	51,66000	€
BQU1D190	mes	Lloguer de mòdul prefabricat per equipament de vestidors a obra de 8x2,4 m amb tancaments formats per placa de dues planxes d'acer prelacat i aïllament interior de 40mm de gruix i paviment	61,35000	€

- CVE 14614742203017766246 Validar autenticitat en <https://serveis.reus.cat/cve>

L'autenticitat d'aquest document es pot comprovar a <https://serveis.reus.cat/cve> mitjançant el CVE:14614742203017766246

- CVE 14614742203017766246 Validar autenticitat en <https://serveis.reus.cat/cve>



TIPUS DOCUMENT Projecte	EXPEDIENT GESUR 9/2022	DOCUMENT
ALTRES DADES Codi de verificació: 14614742203017766246 Data d'emissió: 05/04/2023 09:02:28	TIPUS / SUBTIPUS Expedients de Gestió Urbanística Projectes d'urbanització i recepció d'obres	

ESTUDI DE SEGURETAT URBANNITZACIÓ LA COROMINA_REUS

JUSTIFICACIÓ DE PREUS

Data: 13/03/23

Pàg.: 5

MATERIALS

CODI	UA	DESCRIPCIÓ	PREU
BQU1E170	mes	format per tauler aglomerat hidròfug amb acabat de PVC sobre xapa galvanitzada i llana mineral de vidre, instal·lació elèctrica amb 2 punts de llum, interruptor, endolls i protecció diferencial	54,89000 €
BQUA1100	u	Lloguer de mòdul prefabricat per a equipament de menjador a obra de 6x2,4 m amb tancaments formats per placa de dues planxes d'acer prelacat i aïllament interior de 40mm de gruix i paviment format per tauler aglomerat hidròfug amb acabat de PVC sobre xapa galvanitzada i llana mineral de vidre, instal·lació elèctrica amb 1 punt de llum, interruptor, endolls i protecció diferencial, i equipat amb aigüera de 1 pica amb aixeta i taulell	106,48000 €
		Farmacíola tipus armari, amb el contingut establert a l'ordenança general de seguretat i salut en el treball	

- CVE: 14614742203017766246

L'autenticitat d'aquest document es pot comprovar a <https://serveis.reus.cat/cve/mitjançant/14614742203017766246>

- CVE: 14614742203017766246 Validar autenticitat en <https://serveis.reus.cat/cve>



TIPUS DOCUMENT Projecte	EXPEDIENT GESUR 9/2022	DOCUMENT
ALTRES DADES Codi de verificació: 14614742203017766246 Data d'emissió: 05/04/2023 09:02:28	TIPUS / SUBTIPUS Expedients de Gestió Urbanística Projectes d'urbanització i recepció d'obres	

ESTUDI DE SEGURETAT URBANNITZACIÓ LA COROMINA_REUS

JUSTIFICACIÓ DE PREUS

Data: 13/03/23

Pàg.: 6

PARTIDES D'OBRA

NÚM	CODI	UA	DESCRIPCIÓ				PREU
P-1	H1411111	u	Casc de seguretat per a ús normal, contra cops, de polietilè amb un pes màxim de 400 g, homologat segons UNE-EN 812	Rend.: 1,000			4,42 €
				Unitats	Preu	Parcial	Import
	Materials						
	B1411111	u	Casc de seguretat per a ús normal, contra cops, de polietilè amb un pes màxim de 400 g, homologat segons UNE-EN 812	1,000	x 4,42000 =	4,42000	
				Subtotal:		4,42000	4,42000
				COST DIRECTE			4,42000
				DESPESES INDIRECTES	0,00 %		0,00000
				COST EXECUCIÓ MATERIAL			4,42000
P-2	H141511E	u	Casc de seguretat dielèctric per a baixa tensió polietilè, homologat segons UNE-EN 50365	Rend.: 1,000			10,64 €
				Unitats	Preu	Parcial	Import
	Materials						
	B141511E	u	Casc de seguretat dielèctric per a baixa tensió de polietilè, homologat segons UNE-EN 50365	1,000	x 10,64000 =	10,64000	
				Subtotal:		10,64000	10,64000
				COST DIRECTE			10,64000
				DESPESES INDIRECTES	0,00 %		0,00000
				COST EXECUCIÓ MATERIAL			10,64000
P-3	H1422120	u	Ulleres de seguretat antiimpactes polivalents utilitzables sobreposades a ulleres graduades, amb muntura universal, amb visor transparent i tractament contra l'entelament, els ultraviolats, el ratllament i antiestàtic, homologades segons UNE-EN 167 i UNE-EN 168	Rend.: 1,000			5,85 €
				Unitats	Preu	Parcial	Import
	Materials						
	B1422120	u	Ulleres de seguretat antiimpactes polivalents utilitzables sobreposades a ulleres graduades, amb muntura universal, amb visor transparent i tractament contra l'entelament, els ultraviolats, el ratllament i antiestàtic, homologades segons UNE-EN 167 i UNE-EN 168	1,000	x 5,85000 =	5,85000	
				Subtotal:		5,85000	5,85000
				COST DIRECTE			5,85000
				DESPESES INDIRECTES	0,00 %		0,00000
				COST EXECUCIÓ MATERIAL			5,85000

L'autenticitat d'aquest document es pot comprovar a [https://serveis.reus.cat/cve/mitjançant el CVE:14614742203017766246](https://serveis.reus.cat/cve/mitjançant%20el%20CVE:14614742203017766246)

- CVE 14614742203017766246 Validar autenticitat en <https://serveis.reus.cat/cve>

- CVE 14614742203017766246 Validar autenticitat en <https://serveis.reus.cat/cve>



TIPUS DOCUMENT Projecte	EXPEDIENT GESUR 9/2022	DOCUMENT
ALTRES DADES Codi de verificació: 14614742203017766246 Data d'emissió: 05/04/2023 09:02:28	TIPUS / SUBTIPUS Expedients de Gestió Urbanística Projectes d'urbanització i recepció d'obres	

ESTUDI DE SEGURETAT URBANNITZACIÓ LA COROMINA_REUS

JUSTIFICACIÓ DE PREUS

Data: 13/03/23

Pàg.: 7

PARTIDES D'OBRA

NÚM	CODI	UA	DESCRIPCIÓ	PREU
P-4	H142AC60	u	Pantalla facial per a soldadura elèctrica, amb marc abatible de mà i suport de polièster reforçat amb fibra de vidre vulcanitzada d'1,35 mm de gruix, amb visor inactínic semifosc amb protecció DIN 12, homologada segons UNE-EN 175	Rend.: 1,000 7,22 €
				Unitats Preu Parcial Import
Materials				
	B142AC60	u	Pantalla facial per a soldadura elèctrica, amb marc abatible de mà i suport de polièster reforçat amb fibra de vidre vulcanitzada d'1,35 mm de gruix, amb visor inactínic semifosc amb protecció DIN 12, homologada segons UNE-EN 175	1,000 x 7,22000 = 7,22000
				Subtotal: 7,22000 7,22000
				COST DIRECTE 7,22000
				DESPESES INDIRECTES 0,00 % 0,00000
				COST EXECUCIÓ MATERIAL 7,22000
P-5	H1431101	u	Protector auditiu de tap d'escuma, homologat segons UNE-EN 352-2 i UNE-EN 458	Rend.: 1,000 0,19 €
				Unitats Preu Parcial Import
Materials				
	B1431101	u	Protector auditiu de tap d'escuma, homologat segons UNE-EN 352-2 i UNE-EN 458	1,000 x 0,19000 = 0,19000
				Subtotal: 0,19000 0,19000
				COST DIRECTE 0,19000
				DESPESES INDIRECTES 0,00 % 0,00000
				COST EXECUCIÓ MATERIAL 0,19000
P-6	H1433115	u	Protector auditiu tipus orellera acoplable a casc industrial de seguretat, homologat segons UNE-EN 352, UNE-EN 397 i UNE-EN 458	Rend.: 1,000 12,83 €
				Unitats Preu Parcial Import
Materials				
	B1433115	u	Protector auditiu tipus orellera acoplable a casc industrial de seguretat, homologat segons UNE-EN 352, UNE-EN 397 i UNE-EN 458	1,000 x 12,83000 = 12,83000
				Subtotal: 12,83000 12,83000
				COST DIRECTE 12,83000
				DESPESES INDIRECTES 0,00 % 0,00000
				COST EXECUCIÓ MATERIAL 12,83000

- CVE 14614742203017766246 Validar autenticitat en <https://serveis.reus.cat/cve>

L'autenticitat d'aquest document es pot comprovar a <https://serveis.reus.cat/cve> mitjançant el CVE:14614742203017766246

- CVE 14614742203017766246 Validar autenticitat en <https://serveis.reus.cat/cve>



TIPUS DOCUMENT Projecte	EXPEDIENT GESUR 9/2022	DOCUMENT
ALTRES DADES Codi de verificació: 14614742203017766246 Data d'emissió: 05/04/2023 09:02:28	TIPUS / SUBTIPUS Expedients de Gestió Urbanística Projectes d'urbanització i recepció d'obres	

ESTUDI DE SEGURETAT URBANNITZACIÓ LA COROMINA_REUS

JUSTIFICACIÓ DE PREUS

Data: 13/03/23

Pàg.: 8

PARTIDES D'OBRA

NÚM	CODI	UA	DESCRIPCIÓ				PREU
P-7	H1445003	u	Mascareta de protecció respiratòria, homologada segons UNE-EN 140	Rend.: 1,000			1,26 €
				Unitats	Preu	Parcial	Import
	Materials						
	B1445003	u	Mascareta de protecció respiratòria, homologada segons UNE-EN 140	1,000	x 1,26000 =	1,26000	
				Subtotal:		1,26000	1,26000
				COST DIRECTE			1,26000
				DESPESES INDIRECTES	0,00 %		0,00000
				COST EXECUCIÓ MATERIAL			1,26000
P-8	H1446004	u	Semimàscara de protecció filtrant contra partícules, homologada segons UNE-EN 149	Rend.: 1,000			11,51 €
				Unitats	Preu	Parcial	Import
	Materials						
	B1446004	u	Semimàscara de protecció filtrant contra partícules, homologada segons UNE-EN 149	1,000	x 11,51000 =	11,51000	
				Subtotal:		11,51000	11,51000
				COST DIRECTE			11,51000
				DESPESES INDIRECTES	0,00 %		0,00000
				COST EXECUCIÓ MATERIAL			11,51000
P-9	H1451110	u	Parella de guants per a ús general, amb palmell, artells, ungles i dits index i polze de pell, dors de la mà i maniguet de cotó, folre interior, i subjecció elàstica al canell	Rend.: 1,000			1,33 €
				Unitats	Preu	Parcial	Import
	Materials						
	B1451110	u	Parella de guants per a ús general, amb palmell, artells, ungles i dits index i polze de pell, dors de la mà i maniguet de cotó, folre interior i subjecció elàstica al canell	1,000	x 1,33000 =	1,33000	
				Subtotal:		1,33000	1,33000
				COST DIRECTE			1,33000
				DESPESES INDIRECTES	0,00 %		0,00000
				COST EXECUCIÓ MATERIAL			1,33000

- CVE 14614742203017766246 Validar autenticitat en <https://serveis.reus.cat/cve>

L'autenticitat d'aquest document es pot comprovar a <https://serveis.reus.cat/cve> mitjançant el CVE:14614742203017766246

- CVE 14614742203017766246 Validar autenticitat en <https://serveis.reus.cat/cve>



TIPUS DOCUMENT Projecte	EXPEDIENT GESUR 9/2022	DOCUMENT
ALTRES DADES Codi de verificació: 14614742203017766246 Data d'emissió: 05/04/2023 09:02:28	TIPUS / SUBTIPUS Expedients de Gestió Urbanística Projectes d'urbanització i recepció d'obres	

ESTUDI DE SEGURETAT URBANNITZACIÓ LA COROMINA_REUS

JUSTIFICACIÓ DE PREUS

Data: 13/03/23

Pàg.: 9

PARTIDES D'OBRA

NÚM	CODI	UA	DESCRIPCIÓ		PREU
P-10	H1455710	u	Parella de guants d'alta resistència al tall i a l'abrassió per a ferrallista, amb dits i palmell de cautxú rugós sobre suport de cotó, i subjecció elàstica al canell, homologats segons UNE-EN 388 i UNE-EN 420	Rend.: 1,000	2,28 €
				Unitats	Preu
Materials					Parcial
	B1455710	u	Parella de guants d'alta resistència al tall i a l'abrassió per a ferrallista, amb dits i palmell de cautxú rugós sobre suport de cotó i subjecció elàstica al canell, homologats segons UNE-EN 388 i UNE-EN 420	1,000 x 2,28000 =	2,28000
				Subtotal:	2,28000
				COST DIRECTE	2,28000
				DESPESES INDIRECTES	0,00 %
				COST EXECUCIÓ MATERIAL	2,28000
P-11	H1456821	u	Parella de guants dielèctrics per a baixa tensió, de cautxú, amb maniguets fins a mig avantbraç	Rend.: 1,000	31,74 €
				Unitats	Preu
Materials					Parcial
	B1456821	u	Parella de guants dielèctrics per a baixa tensió, de cautxú amb maniguets fins a mig avantbraç	1,000 x 31,74000 =	31,74000
				Subtotal:	31,74000
				COST DIRECTE	31,74000
				DESPESES INDIRECTES	0,00 %
				COST EXECUCIÓ MATERIAL	31,74000
P-12	H1461110	u	Parella de botes d'aigua de PVC de canya alta, amb sola antilliscant i folrades de niló rentable, homologades segons UNE-EN ISO 20344, UNE-EN ISO 20345, UNE-EN ISO 20346 i UNE-EN ISO 20347	Rend.: 1,000	5,47 €
				Unitats	Preu
Materials					Parcial
	B1461110	u	Parella de botes d'aigua de PVC de canya alta, amb sola antilliscant i folrades de niló rentable, homologades segons UNE-EN ISO 20344, UNE-EN ISO 20345, UNE-EN ISO 20346 i UNE-EN ISO 20347	1,000 x 5,47000 =	5,47000
				Subtotal:	5,47000
				COST DIRECTE	5,47000
				DESPESES INDIRECTES	0,00 %
				COST EXECUCIÓ MATERIAL	5,47000

- CVE 14614742203017766246 Validar autenticitat en <https://serveis.reus.cat/cve>

L'autenticitat d'aquest document es pot comprovar a <https://serveis.reus.cat/cve> mitjançant el CVE:14614742203017766246

- CVE 14614742203017766246 Validar autenticitat en <https://serveis.reus.cat/cve>



TIPUS DOCUMENT Projecte	EXPEDIENT GESUR 9/2022	DOCUMENT
ALTRES DADES Codi de verificació: 14614742203017766246 Data d'emissió: 05/04/2023 09:02:28	TIPUS / SUBTIPUS Expedients de Gestió Urbanística Projectes d'urbanització i recepció d'obres	

ESTUDI DE SEGURETAT URBANNITZACIÓ LA COROMINA_REUS

JUSTIFICACIÓ DE PREUS

Data: 13/03/23

Pàg.: 10

PARTIDES D'OBRA

NÚM	CODI	UA	DESCRIPCIÓ	PREU
-----	------	----	------------	------

P-13	H1462242	u	Parella de botes de seguretat resistent a la humitat, de pell rectificada, amb turmellera encoixinada sola antiliscant i antiestàtica, falca amortidora per al taló, llengüeta de manxa, de despreniment ràpid, amb plantilles i puntera metàl·liques	Rend.: 1,000	20,77	€
-------------	-----------------	----------	---	---------------------	--------------	----------

Materials	Unitats	Preu	Parcial	Import
B1462242 u	1,000	x 20,77000 =	20,77000	
Subtotal:			20,77000	20,77000
COST DIRECTE				20,77000
DESPESES INDIRECTES			0,00 %	0,00000
COST EXECUCIÓ MATERIAL				20,77000

P-14	H1473203	u	Cinturó de seguretat de subjecció, suspensió i anticaiguda, classes A, B i C, de polièster i ferrament estampada, amb arnesos de subjecció per al tronc i per a les extremitats inferiors, homologat segons CE	Rend.: 1,000	115,55	€
-------------	-----------------	----------	--	---------------------	---------------	----------

Materials	Unitats	Preu	Parcial	Import
B1473203 u	1,000	x 115,55000 =	115,55000	
Subtotal:			115,55000	115,55000
COST DIRECTE				115,55000
DESPESES INDIRECTES			0,00 %	0,00000
COST EXECUCIÓ MATERIAL				115,55000

P-15	H147A300	u	Dispositiu antiblocador, per a subjectar el cinturó de seguretat a una corda de 16 mm de D, d'aliatge lleuger, de qualitat F5	Rend.: 1,000	80,22	€
-------------	-----------------	----------	---	---------------------	--------------	----------

Materials	Unitats	Preu	Parcial	Import
B147A300 u	1,000	x 80,22000 =	80,22000	
Subtotal:			80,22000	80,22000

- CVE 14614742203017766246 Validar autenticitat en <https://serveis.reus.cat/cve>

L'autenticitat d'aquest document es pot comprovar a <https://serveis.reus.cat/cve> mitjançant el CVE:14614742203017766246

- CVE 14614742203017766246 Validar autenticitat en <https://serveis.reus.cat/cve>



TIPUS DOCUMENT Projecte	EXPEDIENT GESUR 9/2022	DOCUMENT
ALTRES DADES Codi de verificació: 14614742203017766246 Data d'emissió: 05/04/2023 09:02:28	TIPUS / SUBTIPUS Expedients de Gestió Urbanística Projectes d'urbanització i recepció d'obres	

ESTUDI DE SEGURETAT URBANNITZACIÓ LA COROMINA_REUS

JUSTIFICACIÓ DE PREUS

Data: 13/03/23

Pàg.: 11

PARTIDES D'OBRA

NÚM	CODI	UA	DESCRIPCIÓ		PREU
				COST DIRECTE	80,22000
				DESPESES INDIRECTES 0,00 %	0,00000
				COST EXECUCIÓ MATERIAL	80,22000
P-16	H147RA00	m	Corda de poliamida d'alta tenacitat, de 16 mm de diàmetre, per a sirga de cinturó de seguretat	Rend.: 1,000	4,37 €
Materials				Unitats	Preu
				Parcial	Import
	B147RA00	m	Corda de poliamida d'alta tenacitat, de 16 mm de diàmetre, per a sirga de cinturó de seguretat	1,000 x 4,37000 =	4,37000
				Subtotal:	4,37000
				COST DIRECTE	4,37000
				DESPESES INDIRECTES 0,00 %	0,00000
				COST EXECUCIÓ MATERIAL	4,37000
P-17	H1481343	u	Granota de treball per a construcció d'obres lineals en servei, de polièster i cotó (65%-35%), color groc, trama 240, amb butxaques interiors i tires reflectants, homologada segons UNE-EN 340	Rend.: 1,000	67,78 €
Materials				Unitats	Preu
				Parcial	Import
	B1481343	u	Granota de treball per a construcció d'obres lineals en servei, de polièster i cotó (65%-35%), color groc, trama 240, amb butxaques interiors i tires reflectants, homologada segons UNE-EN 340	1,000 x 67,78000 =	67,78000
				Subtotal:	67,78000
				COST DIRECTE	67,78000
				DESPESES INDIRECTES 0,00 %	0,00000
				COST EXECUCIÓ MATERIAL	67,78000
P-18	H1485800	u	Armilla reflectant amb tires reflectants a la cintura, al pit i a l'esquena, homologada segons UNE-EN 471	Rend.: 1,000	13,63 €
Materials				Unitats	Preu
				Parcial	Import
	B1485800	u	Armilla reflectant amb tires reflectants a la cintura, al pit i a l'esquena, homologada segons UNE-EN 471	1,000 x 13,63000 =	13,63000
				Subtotal:	13,63000
				COST DIRECTE	13,63000
				DESPESES INDIRECTES 0,00 %	0,00000
				COST EXECUCIÓ MATERIAL	13,63000

- CVE 14614742203017766246 Validar autenticitat en <https://serveis.reus.cat/cve>

L'autenticitat d'aquest document es pot comprovar a <https://serveis.reus.cat/cve> mitjançant el CVE:14614742203017766246

- CVE 14614742203017766246 Validar autenticitat en <https://serveis.reus.cat/cve>



TIPUS DOCUMENT Projecte	EXPEDIENT GESUR 9/2022	DOCUMENT
ALTRES DADES Codi de verificació: 14614742203017766246 Data d'emissió: 05/04/2023 09:02:28	TIPUS / SUBTIPUS Expedients de Gestió Urbanística Projectes d'urbanització i recepció d'obres	

ESTUDI DE SEGURETAT URBANNITZACIÓ LA COROMINA_REUS

JUSTIFICACIÓ DE PREUS

Data: 13/03/23

Pàg.: 12

PARTIDES D'OBRA

NÚM	CODI	UA	DESCRIPCIÓ	PREU
P-19	H1511212	m2	Protecció de talús amb malla metàl·lica i làmina de polietilè ancorada amb barres d'acer amb cables, amb una malla de triple torsió, de 80 mm de pas de malla i 2,4 mm de diàmetre i làmina de polietilè d'alta densitat de 2 mm de gruix	Rend.: 1,000 11,63 €
				Unitats Preu Parcial Import
Ma d'obra				
	A01H4000	h	Manobre per a seguretat i salut	0,400 /R x 14,13000 = 5,65200
			Subtotal:	5,65200 5,65200
Materials				
	B1ZFM100	m	Tub d'acer galvanitzat sense soldadura, fabricat amb acer S195 T, d'1/8" de mida de rosca (diàmetre exterior especificat=10,2 mm i DN=6 mm), sèrie M segons UNE-EN 10255, per a seguretat i salut	0,250 x 2,32000 = 0,58000
	B1Z71B10	m2	Làmina de polietilè d'alta densitat de gruix 2 mm resistent a la intempèrie, per a seguretat i salut	1,200 x 2,56000 = 3,07200
	B1Z3C000	m	Cable d'acer per a subjecció de malles protectores, per a seguretat i salut	0,130 x 1,58000 = 0,20540
	B1Z0BA00	kg	Acer en barres corrugades B500S de límit elàstic >= 500 N/mm2, per a seguretat i salut	0,900 x 0,52000 = 0,46800
	B0A2A6VF	m2	Tela metàl·lica de triple torsió de filferro galvanitzat de 80 mm de pas de malla i de D 2,4 mm, per a seguretat i salut	1,000 x 1,45000 = 1,45000
			Subtotal:	5,77540 5,77540
DESPESES AUXILIARS				3,50 % 0,19782
COST DIRECTE				11,62522
DESPESES INDIRECTES				0,00 % 0,00000
COST EXECUCIÓ MATERIAL				11,62522

P-20	H1512021	m2	Protecció contra caigudes en forats horitzontals en el terreny per a pilons i/o murs pantalla, posició horitzontal, i amb el desmuntatge inclòs	Rend.: 1,000 11,10 €
				Unitats Preu Parcial Import
Ma d'obra				
	A01H2000	h	Oficial 1a per a seguretat i salut	0,300 /R x 16,96000 = 5,08800
	A01H4000	h	Manobre per a seguretat i salut	0,300 /R x 14,13000 = 4,23900
			Subtotal:	9,32700 9,32700
Materials				
	B1Z0A100	kg	Clau acer, per a seguretat i salut	0,1007 x 1,17000 = 0,11782
	B1Z0D230	m	Tauló de fusta de pi per a 10 usos, per a seguretat i salut	3,600 x 0,33000 = 1,18800
	B1Z0D300	m3	Llata de fusta de pi, per a seguretat i salut	0,0019 x 195,56000 = 0,37156
			Subtotal:	1,67738 1,67738

- CVE 14614742203017766246 Validar autenticitat en <https://serveis.reus.cat/>

L'autenticitat d'aquest document es pot comprovar a <https://serveis.reus.cat/cve/mitjançant/14614742203017766246>

- CVE 14614742203017766246 Validar autenticitat en <https://serveis.reus.cat/>



TIPUS DOCUMENT Projecte	EXPEDIENT GESUR 9/2022	DOCUMENT
ALTRES DADES Codi de verificació: 14614742203017766246 Data d'emissió: 05/04/2023 09:02:28	TIPUS / SUBTIPUS Expedients de Gestió Urbanística Projectes d'urbanització i recepció d'obres	

ESTUDI DE SEGURETAT URBANNITZACIÓ LA COROMINA_REUS

JUSTIFICACIÓ DE PREUS

Data: 13/03/23

Pàg.: 13

PARTIDES D'OBRA

NÚM	CODI	UA	DESCRIPCIÓ				PREU
				DESPESES AUXILIARS	1,00 %		0,09327
				COST DIRECTE			11,09765
				DESPESES INDIRECTES	0,00 %		0,00000
				COST EXECUCIÓ MATERIAL			11,09765
P-21	H153A9F1	u	Topall per a descàrrega de camions en excavacions, de 4 m d'amplada amb tauló de fusta i perfils IPN 100 clavats al terreny i amb el desmuntatge inclòs	Rend.: 1,000			18,67 €
				Unitats	Preu	Parcial	Import
			Ma d'obra				
	A01H2000	h	Oficial 1a per a seguretat i salut	0,150 /R x	16,96000 =	2,54400	
	A01H4000	h	Manobre per a seguretat i salut	0,150 /R x	14,13000 =	2,11950	
				Subtotal:		4,66350	4,66350
			Materials				
	B1Z0D230	m	Tauló de fusta de pi per a 10 usos, per a seguretat i salut	12,000 x	0,33000 =	3,96000	
	B1Z4501A	kg	Acer S275JR segons UNE-EN 10025-2, format per peça simple, en perfils laminats en calent sèrie IPN, IPE, HEB, HEA, HEM i UPN, treballat al taller per a col·locar amb soldadura i amb una capa d'imprimació antioxidant, per a seguretat i salut	12,500 x	0,80000 =	10,00000	
				Subtotal:		13,96000	13,96000
				DESPESES AUXILIARS	1,00 %		0,04664
				COST DIRECTE			18,67014
				DESPESES INDIRECTES	0,00 %		0,00000
				COST EXECUCIÓ MATERIAL			18,67014
P-22	H15A7001	u	Protector regulable per a serra circular, col·locat	Rend.: 1,000			198,74 €
				Unitats	Preu	Parcial	Import
			Ma d'obra				
	A01H2000	h	Oficial 1a per a seguretat i salut	0,500 /R x	16,96000 =	8,48000	
				Subtotal:		8,48000	8,48000
			Materials				
	B15A7000	u	Protector regulable per a serra circular	1,000 x	190,18000 =	190,18000	
				Subtotal:		190,18000	190,18000
				DESPESES AUXILIARS	1,00 %		0,08480
				COST DIRECTE			198,74480
				DESPESES INDIRECTES	0,00 %		0,00000
				COST EXECUCIÓ MATERIAL			198,74480

- CVE 14614742203017766246 Validar autenticitat en <https://serveis.reus.cat/cve>

L'autenticitat d'aquest document es pot comprovar a <https://serveis.reus.cat/cve> mitjançant el CVE:14614742203017766246

- CVE 14614742203017766246 Validar autenticitat en <https://serveis.reus.cat/cve>



TIPUS DOCUMENT Projecte	EXPEDIENT GESUR 9/2022	DOCUMENT
ALTRES DADES Codi de verificació: 14614742203017766246 Data d'emissió: 05/04/2023 09:02:28	TIPUS / SUBTIPUS Expedients de Gestió Urbanística Projectes d'urbanització i recepció d'obres	

ESTUDI DE SEGURETAT URBANNITZACIÓ LA COROMINA_REUS

JUSTIFICACIÓ DE PREUS

Data: 13/03/23

Pàg.: 14

PARTIDES D'OBRA

NÚM	CODI	UA	DESCRIPCIÓ	PREU
P-23	H16F1004	h	Informació en Seguretat i Salut per als riscos específics de l'obra	Rend.: 1,000 14,13 €
				Unitats Preu Parcial Import
	Ma d'obra			
	A01H4000	h	Manobre per a seguretat i salut	1,000 /R x 14,13000 = 14,13000
			Subtotal:	14,13000 14,13000
			COST DIRECTE	14,13000
			DESPESES INDIRECTES 0,00 %	0,00000
			COST EXECUCIÓ MATERIAL	14,13000
P-24	H16F3000	h	Presència al lloc de treball de recursos preventius	Rend.: 1,000 17,96 €
				Unitats Preu Parcial Import
	Ma d'obra			
	A01H1000	h	Coordinador d'activitats preventives	1,000 /R x 17,96000 = 17,96000
			Subtotal:	17,96000 17,96000
			COST DIRECTE	17,96000
			DESPESES INDIRECTES 0,00 %	0,00000
			COST EXECUCIÓ MATERIAL	17,96000
P-25	H6452131	m	Tanca d'alçària 2 m, de planxa nervada d'acer galvanitzat, pals de tub d'acer galvanitzat col·locats cada 3 m sobre daus de formigó i amb el desmuntatge inclòs	Rend.: 1,000 24,82 €
				Unitats Preu Parcial Import
	Ma d'obra			
	A01H2000	h	Oficial 1a per a seguretat i salut	0,250 /R x 16,96000 = 4,24000
	A01H4000	h	Manobre per a seguretat i salut	0,250 /R x 14,13000 = 3,53250
			Subtotal:	7,77250 7,77250
	Materials			
	B1Z0300C	m3	Formigó HM-20/P/20/I de consistència plàstica, granulària màxima del granulat 20 mm, amb >= 200 kg/m3 de ciment, apte per a classe d'exposició I, per a seguretat i salut	0,015 x 51,27000 = 0,76905
	B64M2201	m2	Planxa d'acer galvanitzat de 0,6 mm de gruix, nervada, per a tanca metàl·lica, per a seguretat i salut	2,000 x 6,14000 = 12,28000
	B64Z2A00	u	Pal de tub d'acer galvanitzat, de 2 m d'alçària, per a tanca metàl·lica, per a seguretat i salut	0,340 x 11,19000 = 3,80460
			Subtotal:	16,85365 16,85365

- CVE 14614742203017766246 Validar autenticitat en <https://serveis.reus.cat/cve>

L'autenticitat d'aquest document es pot comprovar a <https://serveis.reus.cat/cve> mitjançant el CVE:14614742203017766246

- CVE 14614742203017766246 Validar autenticitat en <https://serveis.reus.cat/cve>



TIPUS DOCUMENT Projecte	EXPEDIENT GESUR 9/2022	DOCUMENT
ALTRES DADES Codi de verificació: 14614742203017766246 Data d'emissió: 05/04/2023 09:02:28	TIPUS / SUBTIPUS Expedients de Gestió Urbanística Projectes d'urbanització i recepció d'obres	

ESTUDI DE SEGURETAT URBANNITZACIÓ LA COROMINA_REUS

JUSTIFICACIÓ DE PREUS

Data: 13/03/23

Pàg.: 15

PARTIDES D'OBRA

NÚM	CODI	UA	DESCRIPCIÓ	PREU	
			DESPESES AUXILIARS	2,50 %	0,19431
			COST DIRECTE		24,82046
			DESPESES INDIRECTES	0,00 %	0,00000
			COST EXECUCIÓ MATERIAL		24,82046

P-26	HB2C1000	m	Barrera de formigó doble, prefabricada, amb perfil tipus New Jersey, col·locada i amb el desmuntatge inclòs	Rend.: 1,000	38,06	€	
				Unitats	Preu	Parcial	Import
			Ma d'obra				
	A01H4000	h	Manobre per a seguretat i salut	0,800 /R x	14,13000 =	11,30400	
	A01H2000	h	Oficial 1a per a seguretat i salut	0,400 /R x	16,96000 =	6,78400	
			Subtotal:			18,08800	18,08800
			Maquinària				
	C1Z13500	h	Camió grua de 5 t per a seguretat i salut	0,400 /R x	41,16000 =	16,46400	
			Subtotal:			16,46400	16,46400
			Materials				
	BBM2BBA0	m	Amortització de barrera de formigó doble, prefabricada, amb perfil tipus New Jersey (20 usos), per a seguretat i salut	1,000 x	3,24000 =	3,24000	
			Subtotal:			3,24000	3,24000
			DESPESES AUXILIARS		1,50 %		0,27132
			COST DIRECTE				38,06332
			DESPESES INDIRECTES		0,00 %		0,00000
			COST EXECUCIÓ MATERIAL				38,06332

P-27	HBA1E211	m	Pintat sobre paviment de marca vial longitudinal continua per a ús temporal i no retrorreflectant, tipus T-NR, de 10 cm d'amplària, amb pintura acrílica de color groc, aplicada mecànicament mitjançant polvorització	Rend.: 1,000	0,45	€	
				Unitats	Preu	Parcial	Import
			Ma d'obra				
	A01H4000	h	Manobre per a seguretat i salut	0,0043 /R x	14,13000 =	0,06076	
	A01H2000	h	Oficial 1a per a seguretat i salut	0,0085 /R x	16,96000 =	0,14416	
			Subtotal:			0,20492	0,20492
			Maquinària				
	C1Z12A00	h	Màquina per a pintar bandes de vial, autopropulsada, per a seguretat i salut	0,0043 /R x	29,94000 =	0,12874	
			Subtotal:			0,12874	0,12874
			Materials				
	BBA11200	kg	Pintura acrílica de color groc, per a marques vials	0,0734 x	1,49000 =	0,10937	
			Subtotal:			0,10937	0,10937

- CVE 14614742203017766246 Validar autenticitat en <https://serveis.reus.cat/>

L'autenticitat d'aquest document es pot comprovar a <https://serveis.reus.cat/cve/mitjançant/14614742203017766246>

- CVE 14614742203017766246 Validar autenticitat en <https://serveis.reus.cat/>



TIPUS DOCUMENT Projecte	EXPEDIENT GESUR 9/2022	DOCUMENT
ALTRES DADES Codi de verificació: 14614742203017766246 Data d'emissió: 05/04/2023 09:02:28	TIPUS / SUBTIPUS Expedients de Gestió Urbanística Projectes d'urbanització i recepció d'obres	

ESTUDI DE SEGURETAT URBANNITZACIÓ LA COROMINA_REUS

JUSTIFICACIÓ DE PREUS

Data: 13/03/23

Pàg.: 16

PARTIDES D'OBRA

NÚM	CODI	UA	DESCRIPCIÓ		PREU	
			DESPESES AUXILIARS	1,50 %	0,00307	
			COST DIRECTE		0,44610	
			DESPESES INDIRECTES	0,00 %	0,00000	
			COST EXECUCIÓ MATERIAL		0,44610	
P-28	HBB11111	u	Placa amb pintura reflectant triangular de 70 cm de costat, per a senyals de trànsit, fixada i amb el desmuntatge inclòs	Rend.: 1,000	42,06 €	
			Unitats	Preu	Parcial	Import
	Ma d'obra					
	A01H4000	h	Manobre per a seguretat i salut	1,000 /R x	14,13000 =	14,13000
			Subtotal:		14,13000	14,13000
	Materials					
	BBL11102	u	Placa triangular, de 70 cm, amb pintura reflectant, per a 2 usos, per a seguretat i salut	1,000 x	27,79000 =	27,79000
			Subtotal:		27,79000	27,79000
			DESPESES AUXILIARS	1,00 %	0,14130	
			COST DIRECTE		42,06130	
			DESPESES INDIRECTES	0,00 %	0,00000	
			COST EXECUCIÓ MATERIAL		42,06130	
P-29	HBB11251	u	Placa amb pintura reflectant circular de 60 cm de diàmetre, per a senyals de trànsit, fixada i amb el desmuntatge inclòs	Rend.: 1,000	46,97 €	
			Unitats	Preu	Parcial	Import
	Ma d'obra					
	A01H4000	h	Manobre per a seguretat i salut	1,000 /R x	14,13000 =	14,13000
			Subtotal:		14,13000	14,13000
	Materials					
	BBL12602	u	Placa circular, de D 60 cm, amb pintura reflectant, per a 2 usos, per a seguretat i salut	1,000 x	32,70000 =	32,70000
			Subtotal:		32,70000	32,70000
			DESPESES AUXILIARS	1,00 %	0,14130	
			COST DIRECTE		46,97130	
			DESPESES INDIRECTES	0,00 %	0,00000	
			COST EXECUCIÓ MATERIAL		46,97130	

- CVE 14614742203017766246 Validar autenticitat en <https://serveis.reus.cat/cve>

L'autenticitat d'aquest document es pot comprovar a <https://serveis.reus.cat/cve> mitjançant el CVE:14614742203017766246

- CVE 14614742203017766246 Validar autenticitat en <https://serveis.reus.cat/cve>



TIPUS DOCUMENT Projecte	EXPEDIENT GESUR 9/2022	DOCUMENT
ALTRES DADES Codi de verificació: 14614742203017766246 Data d'emissió: 05/04/2023 09:02:28	TIPUS / SUBTIPUS Expedients de Gestió Urbanística Projectes d'urbanització i recepció d'obres	

ESTUDI DE SEGURETAT URBANNITZACIÓ LA COROMINA_REUS

JUSTIFICACIÓ DE PREUS

Data: 13/03/23

Pàg.: 17

PARTIDES D'OBRA

NÚM	CODI	UA	DESCRIPCIÓ		PREU		
P-30	HBB11351	u	Placa amb pintura reflectant octogonal de 60 cm de diàmetre, per a senyals de trànsit, fixada i amb el desmuntatge inclòs	Rend.: 1,000	53,34	€	
				Unitats	Preu	Parcial	Import
			Ma d'obra				
	A01H4000	h	Manobre per a seguretat i salut	1,000 /R x	14,13000 =	14,13000	
				Subtotal:		14,13000	14,13000
			Materials				
	BBL13602	u	Placa octogonal, de D 60 cm, amb pintura reflectant, per a 2 usos, per a seguretat i salut	1,000 x	39,07000 =	39,07000	
				Subtotal:		39,07000	39,07000
			DESPESES AUXILIARS		1,00 %		0,14130
			COST DIRECTE				53,34130
			DESPESES INDIRECTES		0,00 %		0,00000
			COST EXECUCIÓ MATERIAL				53,34130
P-31	HBB20005	u	Senyal manual per a senyalista	Rend.: 1,000	10,51	€	
				Unitats	Preu	Parcial	Import
			Materials				
	BBB2A001	u	Senyal manual per a senyalista	1,000 x	10,51000 =	10,51000	
				Subtotal:		10,51000	10,51000
			COST DIRECTE				10,51000
			DESPESES INDIRECTES		0,00 %		0,00000
			COST EXECUCIÓ MATERIAL				10,51000
P-32	HBB1511	u	Placa de senyalització de seguretat laboral, de planxa d'acer llisa serigrafiada, de 40x33 cm, fixada mecànicament i amb el desmuntatge inclòs	Rend.: 1,000	15,47	€	
				Unitats	Preu	Parcial	Import
			Ma d'obra				
	A01H4000	h	Manobre per a seguretat i salut	0,150 /R x	14,13000 =	2,11950	
				Subtotal:		2,11950	2,11950
			Materials				
	B1Z09000	cu	Visos per a fusta o tacs de PVC, per a seguretat i salut	0,040 x	2,84000 =	0,11360	
	BBBA1500	u	Placa de senyalització de seguretat laboral, de planxa d'acer llisa serigrafiada, de 40x33 cm, per a seguretat i salut	1,000 x	13,22000 =	13,22000	
				Subtotal:		13,33360	13,33360

- CVE 14614742203017766246 Validar autenticitat en <https://serveis.reus.cat/cve>

L'autenticitat d'aquest document es pot comprovar a <https://serveis.reus.cat/cve> mitjançant el CVE:14614742203017766246

- CVE 14614742203017766246 Validar autenticitat en <https://serveis.reus.cat/cve>



TIPUS DOCUMENT Projecte	EXPEDIENT GESUR 9/2022	DOCUMENT
ALTRES DADES Codi de verificació: 14614742203017766246 Data d'emissió: 05/04/2023 09:02:28	TIPUS / SUBTIPUS Expedients de Gestió Urbanística Projectes d'urbanització i recepció d'obres	

ESTUDI DE SEGURETAT URBANNITZACIÓ LA COROMINA_REUS

JUSTIFICACIÓ DE PREUS

Data: 13/03/23

Pàg.: 18

PARTIDES D'OBRA

NÚM	CODI	UA	DESCRIPCIÓ	PREU
			DESPESES AUXILIARS	1,00 % 0,02120
			COST DIRECTE	15,47430
			DESPESES INDIRECTES	0,00 % 0,00000
			COST EXECUCIÓ MATERIAL	15,47430

P-33	HBAA005	u	Senyal de prohibició, normalitzada amb pictograma negre sobre fons blanc, de forma circular amb cantells i banda transversal descendent d'esquerra a dreta a 45°, en color vermell, diàmetre 29 cm, amb cartell explicatiu rectangular, per ser vista fins 12 m, fixada i amb el desmuntatge inclòs	Rend.: 1,000	27,20	€
-------------	----------------	----------	---	---------------------	--------------	----------

			Unitats	Preu	Parcial	Import
Ma d'obra						
	A01H4000	h	1,000	/R x 14,13000 =	14,13000	
			Subtotal:		14,13000	14,13000
Materials						
	BBBAA005	u	1,000	x 5,12000 =	5,12000	
	BBBAD015	u	1,000	x 7,81000 =	7,81000	
			Subtotal:		12,93000	12,93000
				DESPESES AUXILIARS	1,00 %	0,14130
				COST DIRECTE		27,20130
				DESPESES INDIRECTES	0,00 %	0,00000
				COST EXECUCIÓ MATERIAL		27,20130

P-34	HBAB115	u	Senyal de obligació, normalitzada amb pictograma blanc sobre fons blau, de forma circular amb cantells en color blanc, diàmetre 29 cm, amb cartell explicatiu rectangular, per ser vista fins 12 m, fixada i amb el desmuntatge inclòs	Rend.: 1,000	26,31	€
-------------	----------------	----------	--	---------------------	--------------	----------

			Unitats	Preu	Parcial	Import
Ma d'obra						
	A01H4000	h	1,000	/R x 14,13000 =	14,13000	
			Subtotal:		14,13000	14,13000
Materials						
	BBBAD025	u	1,000	x 6,92000 =	6,92000	
	BBBAB115	u	1,000	x 5,12000 =	5,12000	

- CVE 14614742203017766246 Validar autenticitat en <https://serveis.reus.cat/cve>

L'autenticitat d'aquest document es pot comprovar a <https://serveis.reus.cat/cve> mitjançant el CVE:14614742203017766246

- CVE 14614742203017766246 Validar autenticitat en <https://serveis.reus.cat/cve>



TIPUS DOCUMENT Projecte	EXPEDIENT GESUR 9/2022	DOCUMENT
ALTRES DADES Codi de verificació: 14614742203017766246 Data d'emissió: 05/04/2023 09:02:28	TIPUS / SUBTIPUS Expedients de Gestió Urbanística Projectes d'urbanització i recepció d'obres	

ESTUDI DE SEGURETAT URBANNITZACIÓ LA COROMINA_REUS

JUSTIFICACIÓ DE PREUS

Data: 13/03/23

Pàg.: 19

PARTIDES D'OBRA

NÚM	CODI	UA	DESCRIPCIÓ	PREU
			en color blanc, de diàmetre 29 cm, per ésser vista fins 12 m, per a seguretat i salut	
			Subtotal:	12,04000 12,04000
			DESPESES AUXILIARS 1,00 %	0,14130
			COST DIRECTE	26,31130
			DESPESES INDIRECTES 0,00 %	0,00000
			COST EXECUCIÓ MATERIAL	26,31130

P-35	HBBAC005	u	Senyal indicativa de la ubicació d'equips d'extinció d'incendis, normalitzada amb pictograma blanc sobre fons vermell, de forma rectangular o quadrada, costat major 29 cm, per ser vista fins 12 m de distància, fixada i amb el desmuntatge inclòs	Rend.: 1,000	21,19	€
-------------	-----------------	----------	--	---------------------	--------------	----------

	Unitats	Preu	Parcial	Import
Ma d'obra				
A01H4000 h	1,000	/R x 14,13000 =	14,13000	
		Subtotal:	14,13000	14,13000
Materials				
BBBAC005 u	1,000	x 6,92000 =	6,92000	
		Subtotal:	6,92000	6,92000
		DESPESES AUXILIARS 1,00 %		0,14130
		COST DIRECTE		21,19130
		DESPESES INDIRECTES 0,00 %		0,00000
		COST EXECUCIÓ MATERIAL		21,19130

P-36	HBBAC013	u	Senyal indicativa d'informació de salvament o socors, normalitzada amb pictograma blanc sobre fons verd, de forma rectangular o quadrada, costat major 60 cm, per ser vista fins 25 m de distància, fixada i amb el desmuntatge inclòs	Rend.: 1,000	23,89	€
-------------	-----------------	----------	--	---------------------	--------------	----------

	Unitats	Preu	Parcial	Import
Ma d'obra				
A01H4000 h	1,000	/R x 14,13000 =	14,13000	
		Subtotal:	14,13000	14,13000
Materials				
BBBAC013 u	1,000	x 9,62000 =	9,62000	
		Subtotal:	9,62000	9,62000

- CVE 14614742203017766246 Validar autenticitat en <https://serveis.reus.cat/cve>

L'autenticitat d'aquest document es pot comprovar a <https://serveis.reus.cat/cve> mitjançant el CVE:14614742203017766246

- CVE 14614742203017766246 Validar autenticitat en <https://serveis.reus.cat/cve>



TIPUS DOCUMENT Projecte	EXPEDIENT GESUR 9/2022	DOCUMENT
ALTRES DADES Codi de verificació: 14614742203017766246 Data d'emissió: 05/04/2023 09:02:28	TIPUS / SUBTIPUS Expedients de Gestió Urbanística Projectes d'urbanització i recepció d'obres	

ESTUDI DE SEGURETAT URBANNITZACIÓ LA COROMINA_REUS

JUSTIFICACIÓ DE PREUS

Data: 13/03/23

Pàg.: 20

PARTIDES D'OBRA

NÚM	CODI	UA	DESCRIPCIÓ	PREU	
			DESPESES AUXILIARS	1,00 %	0,14130
			COST DIRECTE		23,89130
			DESPESES INDIRECTES	0,00 %	0,00000
			COST EXECUCIÓ MATERIAL		23,89130

P-37	HBBAF004	u	Senyal d'advertència, normalitzada amb pictograma negre sobre fons groc, de forma triangular amb el cantell negre, costat major 41 cm, amb cartell explicatiu rectangular, per ser vista fins 12 m de distància, fixada i amb el desmuntatge inclòs	Rend.: 1,000	34,14	€
-------------	-----------------	----------	---	---------------------	--------------	----------

			Unitats	Preu	Parcial	Import
Ma d'obra						
	A01H4000	h	1,000	/R x 14,13000 =	14,13000	
				Subtotal:	14,13000	14,13000
Materials						
	BBAF004	u	1,000	x 8,41000 =	8,41000	
	BBBAD004	u	1,000	x 11,46000 =	11,46000	
				Subtotal:	19,87000	19,87000
				DESPESES AUXILIARS	1,00 %	0,14130
				COST DIRECTE		34,14130
				DESPESES INDIRECTES	0,00 %	0,00000
				COST EXECUCIÓ MATERIAL		34,14130

P-38	HBBJ0001	u	Semàfor de policarbonat, amb sistema òptic de diàmetre 210 mm amb una cara i tres focus, òptica normal i lent de color normal de vehicles 13/12, instal·lat i amb el desmuntatge inclòs	Rend.: 1,000	244,25	€
-------------	-----------------	----------	---	---------------------	---------------	----------

			Unitats	Preu	Parcial	Import
Ma d'obra						
	A01H3000	h	1,000	/R x 15,14000 =	15,14000	
	A01H2000	h	1,500	/R x 16,96000 =	25,44000	
				Subtotal:	40,58000	40,58000
Materials						
	BBBJ0090	u	1,000	x 203,26000 =	203,26000	
				Subtotal:	203,26000	203,26000

- CVE 14614742203017766246 Validar autenticitat en <https://serveis.reus.cat/cve>

L'autenticitat d'aquest document es pot comprovar a <https://serveis.reus.cat/cve> mitjançant el CVE:14614742203017766246

- CVE 14614742203017766246 Validar autenticitat en <https://serveis.reus.cat/cve>



TIPUS DOCUMENT Projecte	EXPEDIENT GESUR 9/2022	DOCUMENT
ALTRES DADES Codi de verificació: 14614742203017766246 Data d'emissió: 05/04/2023 09:02:28	TIPUS / SUBTIPUS Expedients de Gestió Urbanística Projectes d'urbanització i recepció d'obres	

ESTUDI DE SEGURETAT URBANNITZACIÓ LA COROMINA_REUS

JUSTIFICACIÓ DE PREUS

Data: 13/03/23

Pàg.: 21

PARTIDES D'OBRA

NÚM	CODI	UA	DESCRIPCIÓ				PREU
				DESPESES AUXILIARS	1,00	%	0,40580
				COST DIRECTE			244,24580
				DESPESES INDIRECTES	0,00	%	0,00000
				COST EXECUCIÓ MATERIAL			244,24580
P-39	HBBZ1211	m	Suport rectangular d'acer galvanitzat de 100x50x3 mm col·locat a terra clavat i amb el desmuntatge inclòs	Rend.: 1,000			13,39 €
				Unitats	Preu	Parcial	Import
			Ma d'obra				
	A01H4000	h	Manobre per a seguretat i salut	0,100	/R x 14,13000 =	1,41300	
	A01H2000	h	Oficial 1a per a seguretat i salut	0,050	/R x 16,96000 =	0,84800	
				Subtotal:		2,26100	2,26100
			Maquinària				
	C1Z1A000	h	Màquina per a clavar muntants metàl·lics, per a seguretat i salut	0,040	/R x 36,52000 =	1,46080	
				Subtotal:		1,46080	1,46080
			Materials				
	BBLZ2212	m	Suport de tub d'acer galvanitzat, de 100x50x3 mm per a barreres de seguretat, per a 2 usos, per a seguretat i salut	1,000	x 9,63000 =	9,63000	
				Subtotal:		9,63000	9,63000
				DESPESES AUXILIARS	1,50	%	0,03392
				COST DIRECTE			13,38572
				DESPESES INDIRECTES	0,00	%	0,00000
				COST EXECUCIÓ MATERIAL			13,38572
P-40	HBC12900	u	Con de plàstic reflector de 90 cm d'alçària	Rend.: 1,000			25,94 €
				Unitats	Preu	Parcial	Import
			Ma d'obra				
	A01H4000	h	Manobre per a seguretat i salut	0,025	/R x 14,13000 =	0,35325	
				Subtotal:		0,35325	0,35325
			Materials				
	BBC12902	u	Con d'abalisament de plàstic reflector de 90 cm d'alçària, per a 2 usos, per a seguretat i salut	1,000	x 25,58000 =	25,58000	
				Subtotal:		25,58000	25,58000
				DESPESES AUXILIARS	1,00	%	0,00353
				COST DIRECTE			25,93678
				DESPESES INDIRECTES	0,00	%	0,00000
				COST EXECUCIÓ MATERIAL			25,93678

- CVE 14614742203017766246 Validar autenticitat en <https://serveis.reus.cat/cve>

L'autenticitat d'aquest document es pot comprovar a <https://serveis.reus.cat/cve> mitjançant el CVE:14614742203017766246

- CVE 14614742203017766246 Validar autenticitat en <https://serveis.reus.cat/cve>



TIPUS DOCUMENT Projecte	EXPEDIENT GESUR 9/2022	DOCUMENT
ALTRES DADES Codi de verificació: 14614742203017766246 Data d'emissió: 05/04/2023 09:02:28	TIPUS / SUBTIPUS Expedients de Gestió Urbanística Projectes d'urbanització i recepció d'obres	

ESTUDI DE SEGURETAT URBANNITZACIÓ LA COROMINA_REUS

JUSTIFICACIÓ DE PREUS

Data: 13/03/23

Pàg.: 22

PARTIDES D'OBRA

NÚM	CODI	UA	DESCRIPCIÓ		PREU
P-41	HBC1B001	m	Cinta d'abalisament adhesiva reflectant de color vermell i blanc alternats i amb el desmuntatge inclòs	Rend.: 1,000	0,87 €
				Unitats	Preu
Ma d'obra					Parcial
	A01H4000	h	Manobre per a seguretat i salut	0,050 /R x 14,13000 =	0,70650
				Subtotal:	0,70650
					0,70650
Materials					
	BBC1B000	m	Cinta d'abalisament adhesiva reflectant de color vermell i blanc alternats, per a seguretat i salut	1,000 x 0,16000 =	0,16000
				Subtotal:	0,16000
					0,16000
				DESPESES AUXILIARS	1,00 %
					0,00707
				COST DIRECTE	0,87357
				DESPESES INDIRECTES	0,00 %
					0,00000
				COST EXECUCIÓ MATERIAL	0,87357
P-42	HBC1GFJ1	u	Llumenera amb làmpada intermitent color ambre amb energia de bateria de 12 V i amb el desmuntatge inclòs	Rend.: 1,000	22,78 €
				Unitats	Preu
Ma d'obra					Parcial
	A01H4000	h	Manobre per a seguretat i salut	0,150 /R x 14,13000 =	2,11950
				Subtotal:	2,11950
					2,11950
Materials					
	BBC1GFJ2	u	Llumenera amb làmpada intermitent color ambre, amb energia de bateria de 12 V, per a 2 usos, per a seguretat i salut	1,000 x 20,64000 =	20,64000
				Subtotal:	20,64000
					20,64000
				DESPESES AUXILIARS	1,00 %
					0,02120
				COST DIRECTE	22,78070
				DESPESES INDIRECTES	0,00 %
					0,00000
				COST EXECUCIÓ MATERIAL	22,78070
P-43	HM31161J	u	Extintor de pols seca, de 6 kg de càrrega, amb pressió incorporada, pintat, amb suport a la paret i amb el desmuntatge inclòs	Rend.: 1,000	37,67 €
				Unitats	Preu
Ma d'obra					Parcial
	A01H3000	h	Ajudant per a seguretat i salut	0,200 /R x 15,14000 =	3,02800
	A01H2000	h	Oficial 1a per a seguretat i salut	0,200 /R x 16,96000 =	3,39200
				Subtotal:	6,42000
					6,42000
Materials					
	BM311611	u	Extintor de pols seca, de càrrega 6 kg, amb pressió incorporada, pintat, per a seguretat i salut	1,000 x 30,88000 =	30,88000

- CVE 14614742203017766246 Validar autenticitat en <https://serveis.reus.cat/cve>

L'autenticitat d'aquest document es pot comprovar a <https://serveis.reus.cat/cve> mitjançant el CVE:14614742203017766246

- CVE 14614742203017766246 Validar autenticitat en <https://serveis.reus.cat/cve>



TIPUS DOCUMENT Projecte	EXPEDIENT GESUR 9/2022	DOCUMENT
ALTRES DADES Codi de verificació: 14614742203017766246 Data d'emissió: 05/04/2023 09:02:28	TIPUS / SUBTIPUS Expedients de Gestió Urbanística Projectes d'urbanització i recepció d'obres	

ESTUDI DE SEGURETAT URBANNITZACIÓ LA COROMINA_REUS

JUSTIFICACIÓ DE PREUS

Data: 13/03/23

Pàg.: 23

PARTIDES D'OBRA

NÚM	CODI	UA	DESCRIPCIÓ					PREU		
	B1ZM1000	u	Part proporcional d'elements especials per a extintors, per a seguretat i salut	1,000	x	0,27000	=	0,27000		
Subtotal:								31,15000	31,15000	
								DESPESES AUXILIARS	1,50 %	0,09630
								COST DIRECTE		37,66630
								DESPESES INDIRECTES	0,00 %	0,00000
								COST EXECUCIÓ MATERIAL		37,66630

P-44	HQU1B150	mes	Lloguer de mòdul prefabricat per a equipament sanitari a obra de 3,7x2,4 m amb tancaments formats per placa de dues planxes d'acer prelacat i aïllament interior de 40mm de gruix i paviment format per tauler aglomerat hidròfug amb acabat de PVC sobre xapa galvanitzada i llana mineral de vidre, instal·lació elèctrica 1 punt de llum, interruptor, endolls i protecció diferencial, i equipat amb 2 inodors, 2 dutxes, lavabo col·lectiu amb 2 aixetes i termos elèctric 50 litres	Rend.: 1,000				51,66	€
-------------	-----------------	-----	---	---------------------	--	--	--	--------------	----------

Materials			Unitats	Preu	Parcial	Import				
	BQU1B150	mes	Lloguer de mòdul prefabricat per a equipament sanitari a obra de 3,7x2,4 m amb tancaments formats per placa de dues planxes d'acer prelacat i aïllament interior de 40mm de gruix i paviment format per tauler aglomerat hidròfug amb acabat de PVC sobre xapa galvanitzada i llana mineral de vidre, instal·lació elèctrica amb 1 punt de llum, interruptor, endolls i protecció diferencial, i equipat amb 2 inodors, 2 dutxes, lavabo col·lectiu amb 2 aixetes i termos elèctric 50 litres	1,000	x	51,66000	=	51,66000		
Subtotal:								51,66000	51,66000	
								COST DIRECTE	51,66000	
								DESPESES INDIRECTES	0,00 %	0,00000
								COST EXECUCIÓ MATERIAL	51,66000	

P-45	HQU1B350	u	Transport, entrega, retirada, muntatge i desmuntatge de mòdul prefabricat per a equipament sanitari a obra de 3,7x2,4 m amb tancaments formats per placa de dues planxes d'acer prelacat i aïllament interior de 40mm de gruix i paviment format per tauler aglomerat hidròfug amb acabat de PVC sobre xapa galvanitzada i llana mineral de vidre, instal·lació elèctrica 1 punt de llum, interruptor, endolls i protecció diferencial, i equipat amb 2 inodors, 2 dutxes, lavabo col·lectiu amb 2 aixetes i termos elèctric 50 litres	Rend.: 1,000				173,01	€
-------------	-----------------	---	--	---------------------	--	--	--	---------------	----------

Ma d'obra			Unitats	Preu	Parcial	Import			
	A01H4000	h	Manobre per a seguretat i salut	0,300	/R x	14,13000	=	4,23900	
Subtotal:								4,23900	4,23900

- CVE 14614742203017766246 Validar autenticitat en <https://serveis.reus.cat/cve>

L'autenticitat d'aquest document es pot comprovar a <https://serveis.reus.cat/cve> mitjançant el CVE:14614742203017766246

- CVE 14614742203017766246 Validar autenticitat en <https://serveis.reus.cat/cve>



TIPUS DOCUMENT Projecte	EXPEDIENT GESUR 9/2022	DOCUMENT
ALTRES DADES Codi de verificació: 14614742203017766246 Data d'emissió: 05/04/2023 09:02:28	TIPUS / SUBTIPUS Expedients de Gestió Urbanística Projectes d'urbanització i recepció d'obres	

ESTUDI DE SEGURETAT URBANNITZACIÓ LA COROMINA_REUS

JUSTIFICACIÓ DE PREUS

Data: 13/03/23

Pàg.: 24

PARTIDES D'OBRA

NÚM	CODI	UA	DESCRIPCIÓ				PREU
Maquinària							
	C1ZQB350	u	Transport per entrega i retirada de mòdul prefabricat per a equipament sanitari a obra de 3,7x2,4 m amb tancaments formats per placa de dues planxes d'acer prelacat i aïllament interior de 40mm de gruix i paviment format per tauler aglomerat hidròfug amb acabat de PVC sobre xapa galvanitzada i llana mineral de vidre, instal·lació elèctrica amb 1 punt de llum, interruptor, endolls i protecció diferencial, i equipat amb 2 inodors, 2 dutxes, lavabo col·lectiu amb 2 aixetes i termos elèctric 50 litres	1,000	/R x	156,93000 =	156,93000
	C1Z13000	h	Camió grua per a seguretat i salut	0,300	/R x	39,11000 =	11,73300
						Subtotal:	168,66300
						DESPESES AUXILIARS	0,10598
						COST DIRECTE	173,00798
						DESPESES INDIRECTES	0,00000
						COST EXECUCIÓ MATERIAL	173,00798

P-46	HQU1D190	mes	Lloguer de mòdul prefabricat per equipament de vestidors a obra de 8x2,4 m amb tancaments formats per placa de dues planxes d'acer prelacat i aïllament interior de 40mm de gruix i paviment format per tauler aglomerat hidròfug amb acabat de PVC sobre xapa galvanitzada i llana mineral de vidre, instal·lació elèctrica 2 punts de llum, interruptor, endolls i protecció diferencial	Rend.: 1,000			61,35	€
-------------	-----------------	-----	--	---------------------	--	--	--------------	----------

			Unitats	Preu	Parcial	Import	
Materials							
	BQU1D190	mes	Lloguer de mòdul prefabricat per equipament de vestidors a obra de 8x2,4 m amb tancaments formats per placa de dues planxes d'acer prelacat i aïllament interior de 40mm de gruix i paviment format per tauler aglomerat hidròfug amb acabat de PVC sobre xapa galvanitzada i llana mineral de vidre, instal·lació elèctrica amb 2 punts de llum, interruptor, endolls i protecció diferencial	1,000	x	61,35000 =	61,35000
						Subtotal:	61,35000
						COST DIRECTE	61,35000
						DESPESES INDIRECTES	0,00000
						COST EXECUCIÓ MATERIAL	61,35000

P-47	HQU1D390	u	Transport, entrega, retirada, muntatge i desmuntatge de mòdul prefabricat per equipament de vestidors a obra de 8x2,4 m amb tancaments formats per placa de dues planxes d'acer prelacat i aïllament interior de 40mm de gruix i paviment format per tauler aglomerat hidròfug amb acabat de PVC sobre xapa galvanitzada i llana mineral de vidre, instal·lació elèctrica 2 punts de llum, interruptor, endolls i protecció diferencial	Rend.: 1,000			173,01	€
			Unitats	Preu	Parcial	Import		

L'autenticitat d'aquest document es pot comprovar a <https://serveis.reus.cat/cve> mitjançant el CVE: 14614742203017766246

- CVE 14614742203017766246 Validar autenticitat en <https://serveis.reus.cat/cve>

- CVE 14614742203017766246 Validar autenticitat en <https://serveis.reus.cat/cve>



TIPUS DOCUMENT Projecte	EXPEDIENT GESUR 9/2022	DOCUMENT
ALTRES DADES Codi de verificació: 14614742203017766246 Data d'emissió: 05/04/2023 09:02:28	TIPUS / SUBTIPUS Expedients de Gestió Urbanística Projectes d'urbanització i recepció d'obres	

ESTUDI DE SEGURETAT URBANNITZACIÓ LA COROMINA_REUS

JUSTIFICACIÓ DE PREUS

Data: 13/03/23

Pàg.: 25

PARTIDES D'OBRA

NÚM	CODI	UA	DESCRIPCIÓ					PREU		
Ma d'obra										
	A01H4000	h	Manobre per a seguretat i salut	0,300	/R x	14,13000	=	4,23900		
								Subtotal:	4,23900	
Maquinària										
	C1ZQD390	u	Transport per entrega i retirada de mòdul prefabricat per equipament de vestidors a obra de 6x2,4 m amb tancaments formats per placa de dues planxes d'acer prelacat i aïllament interior de 40mm de gruix i paviment format per tauler aglomerat hidròfug amb acabat de PVC sobre xapa galvanitzada i llana mineral de vidre, instal·lació elèctrica amb 2 punts de llum, interruptor, endolls i protecció diferencial	1,000	/R x	156,93000	=	156,93000		
	C1Z13000	h	Camió grua per a seguretat i salut	0,300	/R x	39,11000	=	11,73300		
								Subtotal:	168,66300	
								DESPESES AUXILIARS	2,50 %	0,10598
								COST DIRECTE	173,00798	
								DESPESES INDIRECTES	0,00 %	0,00000
								COST EXECUCIÓ MATERIAL	173,00798	

P-48	HQU1E170	mes	Lloguer de mòdul prefabricat per a equipament de menjador a obra de 6x2,4 m amb tancaments formats per placa de dues planxes d'acer prelacat i aïllament interior de 40mm de gruix i paviment format per tauler aglomerat hidròfug amb acabat de PVC sobre xapa galvanitzada i llana mineral de vidre, instal·lació elèctrica 1 punt de llum, interruptor, endolls i protecció diferencial, i equipat amb aigüera de 1 pica amb aixeta i taulell	Rend.: 1,000				54,89	€
-------------	-----------------	-----	--	---------------------	--	--	--	--------------	----------

Materials			Unitats	Preu	Parcial	Import				
	BQU1E170	mes	Lloguer de mòdul prefabricat per a equipament de menjador a obra de 6x2,4 m amb tancaments formats per placa de dues planxes d'acer prelacat i aïllament interior de 40mm de gruix i paviment format per tauler aglomerat hidròfug amb acabat de PVC sobre xapa galvanitzada i llana mineral de vidre, instal·lació elèctrica amb 1 punt de llum, interruptor, endolls i protecció diferencial, i equipat amb aigüera de 1 pica amb aixeta i taulell	1,000	x	54,89000	=	54,89000		
								Subtotal:	54,89000	
								COST DIRECTE	54,89000	
								DESPESES INDIRECTES	0,00 %	0,00000
								COST EXECUCIÓ MATERIAL	54,89000	

- CVE 14614742203017766246 Validar autenticitat en <https://serveis.reus.cat/cve>

L'autenticitat d'aquest document es pot comprovar a <https://serveis.reus.cat/cve> mitjançant el CVE:14614742203017766246

- CVE 14614742203017766246 Validar autenticitat en <https://serveis.reus.cat/cve>



TIPUS DOCUMENT Projecte	EXPEDIENT GESUR 9/2022	DOCUMENT
ALTRES DADES Codi de verificació: 14614742203017766246 Data d'emissió: 05/04/2023 09:02:28	TIPUS / SUBTIPUS Expedients de Gestió Urbanística Projectes d'urbanització i recepció d'obres	

ESTUDI DE SEGURETAT URBANNITZACIÓ LA COROMINA_REUS

JUSTIFICACIÓ DE PREUS

Data: 13/03/23

Pàg.: 26

PARTIDES D'OBRA

NÚM	CODI	UA	DESCRIPCIÓ		PREU
P-49	HQU1E370	u	Transport, entrega, retirada, muntatge i desmuntatge de mòdul prefabricat per a equipament de menjador a obra de 6x2,4 m amb tancaments formats per placa de dues planxes d'acer prelacat i aïllament interior de 40mm de gruix i paviment format per tauler aglomerat hidròfug amb acabat de PVC sobre xapa galvanitzada i llana mineral de vidre, instal·lació elèctrica 1 punt de llum, interruptor, endolls i protecció diferencial, i equipat amb aigüera de 1 pica amb aixeta i taulell	Rend.: 1,000	173,01 €
				Unitats	Preu
Ma d'obra					Parcial
	A01H4000	h	Manobre per a seguretat i salut	0,300 /R x	14,13000 = 4,23900
				Subtotal:	4,23900 4,23900
Maquinària					
	C1ZQE370	u	Transport per entrega i retirada de mòdul prefabricat per a equipament de menjador a obra de 6x2,4 m amb tancaments formats per placa de dues planxes d'acer prelacat i aïllament interior de 40mm de gruix i paviment format per tauler aglomerat hidròfug amb acabat de PVC sobre xapa galvanitzada i llana mineral de vidre, instal·lació elèctrica amb 1 punt de llum, interruptor, endolls i protecció diferencial, i equipat amb aigüera de 1 pica amb aixeta i taulell	1,000 /R x	156,93000 = 156,93000
	C1Z13000	h	Camió grua per a seguretat i salut	0,300 /R x	39,11000 = 11,73300
				Subtotal:	168,66300 168,66300
				DESPESES AUXILIARS	2,50 % 0,10598
				COST DIRECTE	173,00798
				DESPESES INDIRECTES	0,00 % 0,00000
				COST EXECUCIÓ MATERIAL	173,00798
P-50	HQUA1100	u	Farmaciola d'armari, amb el contingut establert a l'ordenança general de seguretat i salut en el treball	Rend.: 1,000	106,48 €
				Unitats	Preu
Materials					Parcial
	BQUA1100	u	Farmaciola tipus armari, amb el contingut establert a l'ordenança general de seguretat i salut en el treball	1,000 x	106,48000 = 106,48000
				Subtotal:	106,48000 106,48000
				COST DIRECTE	106,48000
				DESPESES INDIRECTES	0,00 % 0,00000
				COST EXECUCIÓ MATERIAL	106,48000

L'autenticitat d'aquest document es pot comprovar a [https://serveis.reus.cat/cve/mitjançant el CVE:14614742203017766246](https://serveis.reus.cat/cve/mitjançant%20el%20CVE:14614742203017766246)

- CVE 14614742203017766246 Validar autenticitat en <https://serveis.reus.cat/cve>

- CVE 14614742203017766246 Validar autenticitat en <https://serveis.reus.cat/cve>



TIPUS DOCUMENT Projecte	EXPEDIENT GESUR 9/2022	DOCUMENT
ALTRES DADES Codi de verificació: 14614742203017766246 Data d'emissió: 05/04/2023 09:02:28	TIPUS / SUBTIPUS Expedients de Gestió Urbanística Projectes d'urbanització i recepció d'obres	

AMIDAMENTS

- CVE 14614742203017766246 Validar autenticitat en <https://serveis.reus.cat/cve>

GARRETA ARQUITECTES. c/ Higiní Anglès, 6 Àtic. Tarragona 43001. Tel. 977 214 968. Fax 977 231 788.
info@garreta-arquitectes.com www.garreta-arquitectes.com



- CVE 14614742203017766246 Validar autenticitat en <https://serveis.reus.cat/cve>



L'autenticitat d'aquest document es pot comprovar a <https://serveis.reus.cat/cve> mitjançant el CVE: 14614742203017766246

TIPUS DOCUMENT Projecte	EXPEDIENT GESUR 9/2022	DOCUMENT
ALTRES DADES Codi de verificació: 14614742203017766246 Data d'emissió: 05/04/2023 09:02:28	TIPUS / SUBTIPUS Expedients de Gestió Urbanística Projectes d'urbanització i recepció d'obres	

ESTUDI DE SEGURETAT URBANNITZACIÓ LA COROMINA_REUS

AMIDAMENTS

Data: 13/03/23

Pàg.: 1

Obra 01 PRESSUPOST 2023-01
Capítol 01 SEGURETAT I SALUT
Títol 3 01 PROTECCIONS INDIVIDUALS

NUM.	CODI	UA	DESCRIPCIÓ	
1	H1411111	u	Casc de seguretat per a ús normal, contra cops, de polietilè amb un pes màxim de 400 g, homologat segons UNE-EN 812	
			AMIDAMENT DIRECTE	20,000
2	H141511E	u	Casc de seguretat dielèctric per a baixa tensió polietilè, homologat segons UNE-EN 50365	
			AMIDAMENT DIRECTE	5,000
3	H142AC60	u	Pantalla facial per a soldadura elèctrica, amb marc abatible de mà i suport de polièster reforçat amb fibra de vidre vulcanitzada d'1,35 mm de gruix, amb visor inactínic semifosc amb protecció DIN 12, homologada segons UNE-EN 175	
			AMIDAMENT DIRECTE	2,000
4	H1422120	u	Ulleres de seguretat antiimpactes polivalents utilitzables sobreposades a ulleres graduades, amb muntura universal, amb visor transparent i tractament contra l'entelament, els ultraviolats, el ratllament i antiestàtic, homologades segons UNE-EN 167 i UNE-EN 168	
			AMIDAMENT DIRECTE	10,000
5	H1433115	u	Protector auditiu tipus orellera acoplable a casc industrial de seguretat, homologat segons UNE-EN 352, UNE-EN 397 i UNE-EN 458	
			AMIDAMENT DIRECTE	10,000
6	H1431101	u	Protector auditiu de tap d'escuma, homologat segons UNE-EN 352-2 i UNE-EN 458	
			AMIDAMENT DIRECTE	200,000
7	H1446004	u	Semimàscara de protecció filtrant contra partícules, homologada segons UNE-EN 149	
			AMIDAMENT DIRECTE	60,000
8	H1445003	u	Mascareta de protecció respiratòria, homologada segons UNE-EN 140	
			AMIDAMENT DIRECTE	1.000,000
9	H1451110	u	Parella de guants per a ús general, amb palmell, artells, unghes i dits índex i polze de pell, dors de la mà i maniguet de cotó, folre interior, i subjecció elàstica al canell	
			AMIDAMENT DIRECTE	40,000
10	H1456821	u	Parella de guants dielèctrics per a baixa tensió, de caubú, amb maniguets fins a mig avantbraç	
			AMIDAMENT DIRECTE	3,000
11	H1455710	u	Parella de guants d'alta resistència al tall i a l'abrassió per a ferrallista, amb dits i palmell de caubú rugós sobre suport de cotó, i subjecció elàstica al canell, homologats segons UNE-EN 388 i UNE-EN 420	
			AMIDAMENT DIRECTE	20,000
12	H1461110	u	Parella de botes d'aigua de PVC de canya alta, amb sola antilliscant i folrades de niló rentable, homologades segons UNE-EN ISO 20344, UNE-EN ISO 20345, UNE-EN ISO 20346 i UNE-EN ISO 20347	

EUR

- CVE 14614742203017766246 Validar autenticitat en <https://serveis.reus.cat/cve>

L'autenticitat d'aquest document es pot comprovar a <https://serveis.reus.cat/cve> mitjançant el CVE:14614742203017766246

- CVE 14614742203017766246 Validar autenticitat en <https://serveis.reus.cat/cve>



TIPUS DOCUMENT Projecte	EXPEDIENT GESUR 9/2022	DOCUMENT
ALTRES DADES Codi de verificació: 14614742203017766246 Data d'emissió: 05/04/2023 09:02:28	TIPUS / SUBTIPUS Expedients de Gestió Urbanística Projectes d'urbanització i recepció d'obres	

ESTUDI DE SEGURETAT URBANNITZACIÓ LA COROMINA_REUS

AMIDAMENTS

Data: 13/03/23

Pàg.: 2

NUM.	CODI	UA	DESCRIPCIÓ	AMIDAMENT DIRECTE
				10,000
13	H1462242	u	Parella de botes de seguretat resistents a la humitat, de pell rectificada, amb turmellera encoixinada sola antiliscant i antiestàtica, falca amortidora per al taló, llengüeta de marxa, de despenjament ràpid, amb plantilles i puntera metàl·liques	
				10,000
14	H1473203	u	Cinturó de seguretat de subjecció, suspensió i anticaiguda, classes A, B i C, de polièster i ferrament estampada, amb arnesos de subjecció per al tronc i per a les extremitats inferiors, homologat segons CE	
				1,000
15	H147A300	u	Dispositiu antiblocador, per a subjectar el cinturó de seguretat a una corda de 16 mm de D, d'aliatge lleuger, de qualitat F5	
				1,000
16	H147RA00	m	Corda de poliamida d'alta tenacitat, de 16 mm de diàmetre, per a sirga de cinturó de seguretat	
				100,000
17	H1481343	u	Granota de treball per a construcció d'obres lineals en servei, de polièster i cotó (65%-35%), color groc, trama 240, amb butxaques interiors i tires reflectants, homologada segons UNE-EN 340	
				20,000
18	H1485800	u	Armilla reflectant amb tires reflectants a la cintura, al pit i a l'esquena, homologada segons UNE-EN 471	
				20,000

Obra	01	PRESSUPOST 2023-01
Capítol	01	SEGURETAT I SALUT
Títol 3	02	PROTECCIONS COL·LECTIVES

NUM.	CODI	UA	DESCRIPCIÓ	AMIDAMENT DIRECTE
1	H1511212	m2	Protecció de talús amb malla metàl·lica i làmina de polietilè ancorada amb barres d'acer amb cables, amb una malla de triple torsió, de 80 mm de pas de malla i 2,4 mm de diàmetre i làmina de polietilè d'alta densitat de 2 mm de gruix	150,000
				10,000
2	H1512021	m2	Protecció contra caigudes en forats horitzontals en el terreny per a pilons i/o murs pantalla, posició horitzontal, i amb el desmuntatge inclòs	
				1,000
3	H153A9F1	u	Topall per a descàrrega de camions en excavacions, de 4 m d'amplada amb tauló de fusta i perfils IPN 100 clavats al terreny i amb el desmuntatge inclòs	
				4,000
4	H15A7001	u	Protector regulable per a serra circular, col·locat	
				4,000
5	H6452131	m	Tanca d'alçària 2 m, de planxa nervada d'acer galvanitzat, pals de tub d'acer galvanitzat col·locats cada 3 m sobre daus de formigó i amb el desmuntatge inclòs	

EUR

- CVE 14614742203017766246 Validar autenticitat en <https://serveis.reus.cat/cve>

L'autenticitat d'aquest document es pot comprovar a <https://serveis.reus.cat/cve> mitjançant el CVE:14614742203017766246

- CVE 14614742203017766246 Validar autenticitat en <https://serveis.reus.cat/cve>



TIPUS DOCUMENT Projecte	EXPEDIENT GESUR 9/2022	DOCUMENT
ALTRES DADES Codi de verificació: 14614742203017766246 Data d'emissió: 05/04/2023 09:02:28	TIPUS / SUBTIPUS Expedients de Gestió Urbanística Projectes d'urbanització i recepció d'obres	

ESTUDI DE SEGURETAT URBANNITZACIÓ LA COROMINA_REUS

AMIDAMENTS

Data: 13/03/23

Pàg.: 3

				AMIDAMENT DIRECTE	
6	HB2C1000	m	Barrera de formigó doble, prefabricada, amb perfil tipus New Jersey, col·locada i amb el desmuntatge inclòs	120,000	
7	HBA1E211	m	Pintat sobre paviment de marca vial longitudinal contínua per a ús temporal i no retroreflectant, tipus T-NR, de 10 cm d'amplària, amb pintura acrílica de color groc, aplicada mecànicament mitjançant polvorització	20,000	
8	HBB11111	u	Placa amb pintura reflectant triangular de 70 cm de costat, per a senyals de trànsit, fixada i amb el desmuntatge inclòs	500,000	
9	HBB11251	u	Placa amb pintura reflectant circular de 60 cm de diàmetre, per a senyals de trànsit, fixada i amb el desmuntatge inclòs	5,000	
10	HBB11351	u	Placa amb pintura reflectant octogonal de 60 cm de diàmetre, per a senyals de trànsit, fixada i amb el desmuntatge inclòs	5,000	
11	HBB20005	u	Senyal manual per a senyalista	5,000	
12	HBBA1511	u	Placa de senyalització de seguretat laboral, de planxa d'acer llisa serigrafada, de 40x33 cm, fixada mecànicament i amb el desmuntatge inclòs	3,000	
13	HBBAF004	u	Senyal d'advertència, normalitzada amb pictograma negre sobre fons groc, de forma triangular amb el cantell negre, costat major 41 cm, amb cartell explicatiu rectangular, per ser vista fins 12 m de distància, fixada i amb el desmuntatge inclòs	5,000	
14	HBBAB115	u	Senyal de obligació, normalitzada amb pictograma blanc sobre fons blau, de forma circular amb cantells en color blanc, diàmetre 29 cm, amb cartell explicatiu rectangular, per ser vista fins 12 m, fixada i amb el desmuntatge inclòs	5,000	
15	HBBA005	u	Senyal de prohibició, normalitzada amb pictograma negre sobre fons blanc, de forma circular amb cantells i banda transversal descendent d'esquerra a dreta a 45°, en color vermell, diàmetre 29 cm, amb cartell explicatiu rectangular, per ser vista fins 12 m, fixada i amb el desmuntatge inclòs	5,000	
16	HBBAC005	u	Senyal indicativa de la ubicació d'equips d'extinció d'incendis, normalitzada amb pictograma blanc sobre fons vermell, de forma rectangular o quadrada, costat major 29 cm, per ser vista fins 12 m de distància, fixada i amb el desmuntatge inclòs	5,000	

EUR

- CVE 14614742203017766246 Validar autenticitat en <https://serveis.reus.cat/cve>

L'autenticitat d'aquest document es pot comprovar a <https://serveis.reus.cat/cve> mitjançant el CVE:14614742203017766246

- CVE 14614742203017766246 Validar autenticitat en <https://serveis.reus.cat/cve>



TIPUS DOCUMENT Projecte	EXPEDIENT GESUR 9/2022	DOCUMENT
ALTRES DADES Codi de verificació: 14614742203017766246 Data d'emissió: 05/04/2023 09:02:28	TIPUS / SUBTIPUS Expedients de Gestió Urbanística Projectes d'urbanització i recepció d'obres	

ESTUDI DE SEGURETAT URBANNITZACIÓ LA COROMINA_REUS

AMIDAMENTS

Data: 13/03/23

Pàg.: 4

17	HBBAC013	u	Senyal indicativa d'informació de salvament o socors, normalitzada amb pictograma blanc sobre fons verd, de forma rectangular o quadrada, costat major 60 cm, per ser vista fins 25 m de distància, fixada i amb el desmuntatge inclòs	AMIDAMENT DIRECTE	5,000
18	HBBJ0001	u	Semàfor de policarbonat, amb sistema òptic de diàmetre 210 mm amb una cara i tres focus, òptica normal i lent de color normal de vehicles 13/12, instal·lat i amb el desmuntatge inclòs	AMIDAMENT DIRECTE	2,000
19	HBBZ1211	m	Suport rectangular d'acer galvanitzat de 100x50x3 mm col·locat a terra clavat i amb el desmuntatge inclòs	AMIDAMENT DIRECTE	5,000
20	HBC12900	u	Con de plàstic reflector de 90 cm d'alçària	AMIDAMENT DIRECTE	20,000
21	HBC1B001	m	Cinta d'abalisament adhesiva reflectant de color vermell i blanc alternats i amb el desmuntatge inclòs	AMIDAMENT DIRECTE	600,000
22	HBC1GFJ1	u	Llumenera amb làmpada intermitent color ambre amb energia de bateria de 12 V i amb el desmuntatge inclòs	AMIDAMENT DIRECTE	6,000
23	HM31161J	u	Extintor de pols seca, de 6 kg de càrrega, amb pressió incorporada, pintat, amb suport a la paret i amb el desmuntatge inclòs	AMIDAMENT DIRECTE	4,000

Obra	01	PRESSUPOST 2023-01
Capítol	01	SEGURETAT I SALUT
Títol 3	03	IMPLANTACIÓ PROVISIONAL DE IMPLANTACIÓ A L'OBRA

NUM.	CODI	UA	DESCRIPCIÓ	AMIDAMENT DIRECTE	
1	HQU1E370	u	Transport, entrega, retirada, muntatge i desmuntatge de mòdul prefabricat per a equipament de menjador a obra de 6x2,4 m amb tancaments formats per placa de dues planxes d'acer prelacat i aïllament interior de 40mm de gruix i paviment format per tauler aglomerat hidròfug amb acabat de PVC sobre xapa galvanitzada i llana mineral de vidre, instal·lació elèctrica 1 punt de llum, interruptor, endolls i protecció diferencial, i equipat amb aigüera de 1 pica amb aixeta i taulell	AMIDAMENT DIRECTE	2,000
2	HQU1E170	mes	Lloguer de mòdul prefabricat per a equipament de menjador a obra de 6x2,4 m amb tancaments formats per placa de dues planxes d'acer prelacat i aïllament interior de 40mm de gruix i paviment format per tauler aglomerat hidròfug amb acabat de PVC sobre xapa galvanitzada i llana mineral de vidre, instal·lació elèctrica 1 punt de llum, interruptor, endolls i protecció diferencial, i equipat amb aigüera de 1 pica amb aixeta i taulell	AMIDAMENT DIRECTE	12,000
3	HQU1B350	u	Transport, entrega, retirada, muntatge i desmuntatge de mòdul prefabricat per a equipament sanitari a obra de 3,7x2,4 m amb tancaments formats per placa de dues planxes d'acer prelacat i aïllament interior de 40mm de gruix i paviment format per tauler aglomerat hidròfug amb acabat de PVC sobre xapa galvanitzada i llana mineral de vidre, instal·lació elèctrica 1 punt de llum, interruptor, endolls i protecció diferencial, i equipat amb 2 inodors, 2 dutxes, lavabo col·lectiu amb 2 aixetes i termos elèctric 50 litres		

EUR

L'autenticitat d'aquest document es pot comprovar a <https://serveis.reus.cat/cve> mitjançant el CVE: 14614742203017766246

- CVE 14614742203017766246 Validar autenticitat en <https://serveis.reus.cat/cve>

- CVE 14614742203017766246 Validar autenticitat en <https://serveis.reus.cat/cve>



TIPUS DOCUMENT Projecte	EXPEDIENT GESUR 9/2022	DOCUMENT
ALTRES DADES Codi de verificació: 14614742203017766246 Data d'emissió: 05/04/2023 09:02:28	TIPUS / SUBTIPUS Expedients de Gestió Urbanística Projectes d'urbanització i recepció d'obres	

ESTUDI DE SEGURETAT URBANNITZACIÓ LA COROMINA_REUS

AMIDAMENTS

Data: 13/03/23

Pàg.: 5

NUM.	CODI	UA	DESCRIPCIÓ	AMIDAMENT DIRECTE
4	HQU1B150	mes	Lloguer de mòdul prefabricat per a equipament sanitari a obra de 3,7x2,4 m amb tancaments formats per placa de dues planxes d'acer prelacat i aïllament interior de 40mm de gruix i paviment format per tauler aglomerat hidròfug amb acabat de PVC sobre xapa galvanitzada i llana mineral de vidre, instal·lació elèctrica 1 punt de llum, interruptor, endolls i protecció diferencial, i equipat amb 2 inodors, 2 dutxes, lavabo col·lectiu amb 2 aixetes i termos elèctric 50 litres	2,000
5	HQU1D390	u	Transport, entrega, retirada, muntatge i desmuntatge de mòdul prefabricat per equipament de vestidors a obra de 8x2,4 m amb tancaments formats per placa de dues planxes d'acer prelacat i aïllament interior de 40mm de gruix i paviment format per tauler aglomerat hidròfug amb acabat de PVC sobre xapa galvanitzada i llana mineral de vidre, instal·lació elèctrica 2 punts de llum, interruptor, endolls i protecció diferencial	12,000
6	HQU1D190	mes	Lloguer de mòdul prefabricat per equipament de vestidors a obra de 8x2,4 m amb tancaments formats per placa de dues planxes d'acer prelacat i aïllament interior de 40mm de gruix i paviment format per tauler aglomerat hidròfug amb acabat de PVC sobre xapa galvanitzada i llana mineral de vidre, instal·lació elèctrica 2 punts de llum, interruptor, endolls i protecció diferencial	2,000
7	HQUA1100	u	Farmaciola d'armari, amb el contingut establert a l'ordenança general de seguretat i salut en el treball	12,000
				1,000
Obra	01		PRESSUPOST 2023-01	
Capítol	01		SEGURETAT I SALUT	
Títol 3	04		DESPESES DE FORMACIÓ I SEGURETAT	
1	H16F3000	h	Presència al lloc de treball de recursos preventius	100,000
2	H16F1004	h	Informació en Seguretat i Salut per als riscos específics de l'obra	50,000

- CVE 14614742203017766246 Validar autenticitat en <https://serveis.reus.cat/cve>

EUR

L'autenticitat d'aquest document es pot comprovar a <https://serveis.reus.cat/cve> mitjançant el CVE:14614742203017766246

- CVE 14614742203017766246 Validar autenticitat en <https://serveis.reus.cat/cve>



TIPUS DOCUMENT Projecte	EXPEDIENT GESUR 9/2022	DOCUMENT
ALTRES DADES Codi de verificació: 14614742203017766246 Data d'emissió: 05/04/2023 09:02:28	TIPUS / SUBTIPUS Expedients de Gestió Urbanística Projectes d'urbanització i recepció d'obres	

PRESSUPOST

GARRETA ARQUITECTES. c/ Higiní Anglès, 6 Àtic. Tarragona 43001. Tel. 977 214 968. Fax 977 231 788.
info@garreta-arquitectes.com www.garreta-arquitectes.com



- CVE 14614742203017766246 Validar autenticitat en <https://serveis.reus.cat/cve>

L'autenticitat d'aquest document es pot comprovar a <https://serveis.reus.cat/cve> mitjançant el CVE: 14614742203017766246

- CVE 14614742203017766246 Validar autenticitat en <https://serveis.reus.cat/cve>



TIPUS DOCUMENT Projecte	EXPEDIENT GESUR 9/2022	DOCUMENT
ALTRES DADES Codi de verificació: 14614742203017766246 Data d'emissió: 05/04/2023 09:02:28	TIPUS / SUBTIPUS Expedients de Gestió Urbanística Projectes d'urbanització i recepció d'obres	

ESTUDI DE SEGURETAT URBANNITZACIÓ LA COROMINA_REUS

PRESSUPOST

Data: 13/03/23

Pàg.: 1

Obra	01	Pressupost 2023-01
Capítol	01	SEGURETAT I SALUT
Títol 3	01	PROTECCIONS INDIVIDUALS

NUM.	CODI	UA	DESCRIPCIÓ	PREU	AMIDAMENT	IMPORT
1	H1411111	u	Casc de seguretat per a ús normal, contra cops, de polietilè amb un pes màxim de 400 g, homologat segons UNE-EN 812 (P - 1)	4,42	20,000	88,40
2	H141511E	u	Casc de seguretat dielèctric per a baixa tensió polietilè, homologat segons UNE-EN 50365 (P - 2)	10,64	5,000	53,20
3	H142AC60	u	Pantalla facial per a soldadura elèctrica, amb marc abatible de mà i suport de polièster reforçat amb fibra de vidre vulcanitzada d'1,35 mm de gruix, amb visor inactínic semifosc amb protecció DIN 12, homologada segons UNE-EN 175 (P - 4)	7,22	2,000	14,44
4	H1422120	u	Ulleres de seguretat antiimpactes polivalents utilitzables sobreposades a ulleres graduades, amb muntura universal, amb visor transparent i tractament contra l'entelament, els ultraviolats, el ratllament i antiestàtic, homologades segons UNE-EN 167 i UNE-EN 168 (P - 3)	5,85	10,000	58,50
5	H1433115	u	Protector auditiu tipus orellera acoplable a casc industrial de seguretat, homologat segons UNE-EN 352, UNE-EN 397 i UNE-EN 458 (P - 6)	12,83	10,000	128,30
6	H1431101	u	Protector auditiu de tap d'escuma, homologat segons UNE-EN 352-2 i UNE-EN 458 (P - 5)	0,19	200,000	38,00
7	H1446004	u	Semimàscara de protecció filtrant contra partícules, homologada segons UNE-EN 149 (P - 8)	11,51	60,000	690,60
8	H1445003	u	Mascareta de protecció respiratòria, homologada segons UNE-EN 140 (P - 7)	1,26	1.000,000	1.260,00
9	H1451110	u	Parella de guants per a ús general, amb palmell, artells, ungles i dits index i polze de pell, dors de la mà i maniguet de cotó, folre interior, i subjecció elàstica al canell (P - 9)	1,33	40,000	53,20
10	H1456821	u	Parella de guants dielèctrics per a baixa tensió, de cautxú, amb maniguets fins a mig avantbraç (P - 11)	31,74	3,000	95,22
11	H1455710	u	Parella de guants d'alta resistència al tall i a l'abrassió per a ferrallista, amb dits i palmell de cautxú rugós sobre suport de cotó, i subjecció elàstica al canell, homologats segons UNE-EN 388 i UNE-EN 420 (P - 10)	2,28	20,000	45,60
12	H1461110	u	Parella de botes d'aigua de PVC de canya alta, amb sola antilliscant i folrades de nió rentable, homologades segons UNE-EN ISO 20344, UNE-EN ISO 20345, UNE-EN ISO 20346 i UNE-EN ISO 20347 (P - 12)	5,47	10,000	54,70
13	H1462242	u	Parella de botes de seguretat resistents a la humitat, de pell rectificada, amb turmellera encoixinada sola antilliscant i antiestàtica, falca amortidora per al taló, llengüeta de manxa, de despreniment ràpid, amb plantilles i puntera metàl·liques (P - 13)	20,77	10,000	207,70
14	H1473203	u	Cinturó de seguretat de subjecció, suspensió i anticaiguda, classes A, B i C, de polièster i ferramenta estampada, amb amesos de subjecció per al tronc i per a les extremitats inferiors, homologat segons CE (P - 14)	115,55	1,000	115,55
15	H147A300	u	Dispositiu antiblocador, per a subjectar el cinturó de seguretat a una corda de 16 mm de D, d'aliatge lleuger, de qualitat F5 (P - 15)	80,22	1,000	80,22
16	H147RA00	m	Corda de poliamida d'alta tenacitat, de 16 mm de diàmetre, per a sirga de cinturó de seguretat (P - 16)	4,37	100,000	437,00
17	H1481343	u	Granota de treball per a construcció d'obres lineals en servei, de polièster i cotó (65%-35%), color groc, trama 240, amb butxaques interiors i tires reflectants, homologada segons UNE-EN 340 (P - 17)	67,78	20,000	1.355,60
18	H1485800	u	Armillia reflectant amb tires reflectants a la cintura, al pit i a l'esquena, homologada segons UNE-EN 471 (P - 18)	13,63	20,000	272,60
TOTAL	Títol 3		01.01.01			5.048,83

EUR

L'autenticitat d'aquest document es pot comprovar a [https://serveis.reus.cat/cve/mitjançant el CVE:14614742203017766246](https://serveis.reus.cat/cve/mitjançant%20el%20CVE:14614742203017766246)

- CVE 14614742203017766246 Validar autenticitat en <https://serveis.reus.cat/cve>

- CVE 14614742203017766246 Validar autenticitat en <https://serveis.reus.cat/cve>



TIPUS DOCUMENT Projecte	EXPEDIENT GESUR 9/2022	DOCUMENT
ALTRES DADES Codi de verificació: 14614742203017766246 Data d'emissió: 05/04/2023 09:02:28	TIPUS / SUBTIPUS Expedients de Gestió Urbanística Projectes d'urbanització i recepció d'obres	

ESTUDI DE SEGURETAT URBANNITZACIÓ LA COROMINA_REUS

PRESSUPOST

Data: 13/03/23

Pág.: 2

Obra	01	Pressupost 2023-01
Capítol	01	SEGURETAT I SALUT
Títol 3	02	PROTECCIONS COL·LECTIVES

NUM.	CODI	UA	DESCRIPCIÓ	PREU	AMIDAMENT	IMPORT
1	H1511212	m2	Protecció de talús amb malla metàl·lica i làmina de polietilè ancorada amb barres d'acer amb cables, amb una malla de triple torsió, de 80 mm de pas de malla i 2,4 mm de diàmetre i làmina de polietilè d'alta densitat de 2 mm de gruix (P - 19)	11,63	150,000	1.744,50
2	H1512021	m2	Protecció contra caigudes en forats horitzontals en el terreny per a pilons i/o murs pantalla, posició horitzontal, i amb el desmuntatge inclòs (P - 20)	11,10	10,000	111,00
3	H153A9F1	u	Topall per a descàrrega de camions en excavacions de 4 m d'amplada amb tauló de fusta i perfils IPN 100 clavats al terreny i amb el desmuntatge inclòs (P - 21)	18,67	1,000	18,67
4	H15A7001	u	Protector regulable per a serra circular, col·locat (P - 22)	198,74	4,000	794,96
5	H6452131	m	Tanca d'alçària 2 m, de planxa nervada d'acer galvanitzat, pals de tub d'acer galvanitzat col·locats cada 3 m sobre daus de formigó i amb el desmuntatge inclòs (P - 25)	24,82	120,000	2.978,40
6	HB2C1000	m	Barrera de formigó doble, prefabricada, amb perfil tipus New Jersey, col·locada i amb el desmuntatge inclòs (P - 26)	38,06	20,000	761,20
7	HBA1E211	m	Pintat sobre paviment de marca vial longitudinal continua per a ús temporal i no retrorreflectant, tipus T-NR, de 10 cm d'amplària, amb pintura acrílica de color groc, aplicada mecànicament mitjançant polvorització (P - 27)	0,45	500,000	225,00
8	HBB11111	u	Placa amb pintura reflectant triangular de 70 cm de costat, per a senyals de trànsit, fixada i amb el desmuntatge inclòs (P - 28)	42,06	5,000	210,30
9	HBB11251	u	Placa amb pintura reflectant circular de 60 cm de diàmetre, per a senyals de trànsit, fixada i amb el desmuntatge inclòs (P - 29)	46,97	5,000	234,85
10	HBB11351	u	Placa amb pintura reflectant octogonal de 60 cm de diàmetre, per a senyals de trànsit, fixada i amb el desmuntatge inclòs (P - 30)	53,34	5,000	266,70
11	HBB20005	u	Senyal manual per a senyalista (P - 31)	10,51	5,000	52,55
12	HBB1A1511	u	Placa de senyalització de seguretat laboral, de planxa d'acer llisa serigrafiada, de 40x33 cm, fixada mecànicament i amb el desmuntatge inclòs (P - 32)	15,47	3,000	46,41
13	HBBAF004	u	Senyal d'avertència, normalitzada amb pictograma negre sobre fons groc, de forma triangular amb el cantell negre, costat major 41 cm, amb cartell explicatiu rectangular, per ser vista fins 12 m de distància, fixada i amb el desmuntatge inclòs (P - 37)	34,14	5,000	170,70
14	HBBAB115	u	Senyal de obligació, normalitzada amb pictograma blanc sobre fons blau, de forma circular amb cantells en color blanc, diàmetre 29 cm, amb cartell explicatiu rectangular, per ser vista fins 12 m, fixada i amb el desmuntatge inclòs (P - 34)	26,31	5,000	131,55
15	HBBAA005	u	Senyal de prohibició, normalitzada amb pictograma negre sobre fons blanc, de forma circular amb cantells i banda transversal descendent d'esquerra a dreta a 45°, en color vermell, diàmetre 29 cm, amb cartell explicatiu rectangular, per ser vista fins 12 m, fixada i amb el desmuntatge inclòs (P - 33)	27,20	5,000	136,00
16	HBBAC005	u	Senyal indicativa de la ubicació d'equips d'extinció d'incendis, normalitzada amb pictograma blanc sobre fons vermell, de forma rectangular o quadrada, costat major 29 cm, per ser vista fins 12 m de distància, fixada i amb el desmuntatge inclòs (P - 35)	21,19	5,000	105,95
17	HBBAC013	u	Senyal indicativa d'informació de salvament o socors, normalitzada amb pictograma blanc sobre fons verd, de forma rectangular o quadrada, costat major 60 cm, per ser vista fins 25 m de distància, fixada i amb el desmuntatge inclòs (P - 36)	23,89	5,000	119,45
18	HBBJ0001	u	Semàfor de policarbonat, amb sistema òptic de diàmetre 210 mm amb una cara i tres focus, òptica normal i lent de color normal de vehicles 13/12, instal·lat i amb el desmuntatge inclòs (P - 38)	244,25	2,000	488,50

EUR

- CVE 14614742203017766246 Validar autenticitat en <https://serveis.reus.cat/cve>

L'autenticitat d'aquest document es pot comprovar a <https://serveis.reus.cat/cve> mitjançant el CVE:14614742203017766246

- CVE 14614742203017766246 Validar autenticitat en <https://serveis.reus.cat/cve>



TIPUS DOCUMENT Projecte	EXPEDIENT GESUR 9/2022	DOCUMENT
ALTRES DADES Codi de verificació: 14614742203017766246 Data d'emissió: 05/04/2023 09:02:28	TIPUS / SUBTIPUS Expedients de Gestió Urbanística Projectes d'urbanització i recepció d'obres	

ESTUDI DE SEGURETAT URBANITZACIÓ LA COROMINA_REUS

PRESSUPOST

Data: 13/03/23

Pág.: 3

19	HBBZ1211	m	Suport rectangular d'acer galvanitzat de 100x50x3 mm col·locat a terra clavat i amb el desmuntatge inclòs (P - 39)	13,39	5,000	66,95
20	HBC12900	u	Con de plàstic reflector de 90 cm d'alçada (P - 40)	25,94	20,000	518,80
21	HBC1B001	m	Cinta d'abalisament adhesiva reflectant de color vermell i blanc alternats i amb el desmuntatge inclòs (P - 41)	0,87	600,000	522,00
22	HBC1GFJ1	u	Llumenera amb làmpada intermitent color ambre amb energia de bateria de 12 V i amb el desmuntatge inclòs (P - 42)	22,78	6,000	136,68
23	HM31161J	u	Extintor de pols seca, de 6 kg de càrrega, amb pressió incorporada, pintat, amb suport a la paret i amb el desmuntatge inclòs (P - 43)	37,67	4,000	150,68
TOTAL Titol 3			01.01.02			9.991,80

Obra	01	Pressupost 2023-01
Capítol	01	SEGURETAT I SALUT
Títol 3	03	IMPLANTACIÓ PROVISIONAL DE IMPLANTACIÓ A L'OBRA

NUM.	CODI	UA	DESCRIPCIÓ	PREU	AMIDAMENT	IMPORT
1	HQU1E370	u	Transport, entrega, retirada, muntatge i desmuntatge de mòdul prefabricat per a equipament de menjador a obra de 6x2,4 m amb tancaments formats per placa de dues planxes d'acer prelacat i aïllament interior de 40mm de gruix i paviment format per tauler aglomerat hidròfug amb acabat de PVC sobre xapa galvanitzada i llana mineral de vidre, instal·lació elèctrica 1 punt de llum, interruptor, endolls i protecció diferencial, i equipat amb aigüera de 1 pica amb aixeta i taulell (P - 49)	173,01	2,000	346,02
2	HQU1E170	mes	Lloguer de mòdul prefabricat per a equipament de menjador a obra de 6x2,4 m amb tancaments formats per placa de dues planxes d'acer prelacat i aïllament interior de 40mm de gruix i paviment format per tauler aglomerat hidròfug amb acabat de PVC sobre xapa galvanitzada i llana mineral de vidre, instal·lació elèctrica 1 punt de llum, interruptor, endolls i protecció diferencial, i equipat amb aigüera de 1 pica amb aixeta i taulell (P - 48)	54,89	12,000	658,68
3	HQU1B350	u	Transport, entrega, retirada, muntatge i desmuntatge de mòdul prefabricat per a equipament sanitari a obra de 3,7x2,4 m amb tancaments formats per placa de dues planxes d'acer prelacat i aïllament interior de 40mm de gruix i paviment format per tauler aglomerat hidròfug amb acabat de PVC sobre xapa galvanitzada i llana mineral de vidre, instal·lació elèctrica 1 punt de llum, interruptor, endolls i protecció diferencial, i equipat amb 2 inodors, 2 dutxes, lavabo col·lectiu amb 2 aixetes i termos elèctric 50 litres (P - 45)	173,01	2,000	346,02
4	HQU1B150	mes	Lloguer de mòdul prefabricat per a equipament sanitari a obra de 3,7x2,4 m amb tancaments formats per placa de dues planxes d'acer prelacat i aïllament interior de 40mm de gruix i paviment format per tauler aglomerat hidròfug amb acabat de PVC sobre xapa galvanitzada i llana mineral de vidre, instal·lació elèctrica 1 punt de llum, interruptor, endolls i protecció diferencial, i equipat amb 2 inodors, 2 dutxes, lavabo col·lectiu amb 2 aixetes i termos elèctric 50 litres (P - 44)	51,66	12,000	619,92
5	HQU1D390	u	Transport, entrega, retirada, muntatge i desmuntatge de mòdul prefabricat per equipament de vestidors a obra de 8x2,4 m amb tancaments formats per placa de dues planxes d'acer prelacat i aïllament interior de 40mm de gruix i paviment format per tauler aglomerat hidròfug amb acabat de PVC sobre xapa galvanitzada i llana mineral de vidre, instal·lació elèctrica 2 punts de llum, interruptor, endolls i protecció diferencial (P - 47)	173,01	2,000	346,02
6	HQU1D190	mes	Lloguer de mòdul prefabricat per equipament de vestidors a obra de 8x2,4 m amb tancaments formats per placa de dues planxes d'acer prelacat i aïllament interior de 40mm de gruix i paviment format per tauler aglomerat hidròfug amb acabat de PVC sobre xapa galvanitzada i llana mineral de vidre, instal·lació elèctrica 2 punts de llum, interruptor, endolls i protecció diferencial (P - 46)	61,35	12,000	736,20

EUR

L'autenticitat d'aquest document es pot comprovar a [https://serveis.reus.cat/cve/mitjançant el CVE:14614742203017766246](https://serveis.reus.cat/cve/mitjançant%20el%20CVE:14614742203017766246)

- CVE 14614742203017766246 Validar autenticitat en <https://serveis.reus.cat/cve>

- CVE 14614742203017766246 Validar autenticitat en <https://serveis.reus.cat/cve>



TIPUS DOCUMENT Projecte	EXPEDIENT GESUR 9/2022	DOCUMENT
ALTRES DADES Codi de verificació: 14614742203017766246 Data d'emissió: 05/04/2023 09:02:28	TIPUS / SUBTIPUS Expedients de Gestió Urbanística Projectes d'urbanització i recepció d'obres	

ESTUDI DE SEGURETAT URBANNITZACIÓ LA COROMINA_REUS

PRESSUPOST

Data: 13/03/23

Pág.: 4

7	HQUA1100	u	Farmaciola d'armari, amb el contingut establert a l'ordenança general de seguretat i salut en el treball (P - 50)	106,48	1,000	106,48
---	----------	---	---	--------	-------	--------

TOTAL	Títol 3		01.01.03			3.159,34
--------------	----------------	--	-----------------	--	--	-----------------

Obra	01	Pressupost 2023-01
Capítol	01	SEGURETAT I SALUT
Títol 3	04	DESPESES DE FORMACIÓ I SEGURETAT

NUM.	CODI	UA	DESCRIPCIÓ	PREU	AMIDAMENT	IMPORT
1	H16F3000	h	Presencia al lloc de treball de recursos preventius (P - 24)	17,96	100,000	1.796,00
2	H16F1004	h	Informació en Seguretat i Salut per als riscos específics de l'obra (P - 23)	14,13	50,000	706,50
TOTAL	Títol 3		01.01.04			2.502,50

- CVE: 14614742203017766246

L'autenticitat d'aquest document es pot comprovar a [https://serveis.reus.cat/cve/mitjançant el CVE:14614742203017766246](https://serveis.reus.cat/cve/mitjançant%20el%20CVE:14614742203017766246)

- CVE 14614742203017766246 Validar autenticitat en <https://serveis.reus.cat/cve>

EUR



TIPUS DOCUMENT Projecte	EXPEDIENT GESUR 9/2022	DOCUMENT
ALTRES DADES Codi de verificació: 14614742203017766246 Data d'emissió: 05/04/2023 09:02:28	TIPUS / SUBTIPUS Expedients de Gestió Urbanística Projectes d'urbanització i recepció d'obres	

RESUM DEL PRESSUPOST

GARRETA ARQUITECTES. c/ Higiní Anglès, 6 Àtic. Tarragona 43001. Tel. 977 214 968. Fax 977 231 788.
info@garreta-arquitectes.com www.garreta-arquitectes.com



- CVE 14614742203017766246 Validar autenticitat en <https://serveis.reus.cat/cve>

L'autenticitat d'aquest document es pot comprovar a <https://serveis.reus.cat/cve> mitjançant el CVE: 14614742203017766246

- CVE 14614742203017766246 Validar autenticitat en <https://serveis.reus.cat/cve>



TIPUS DOCUMENT Projecte	EXPEDIENT GESUR 9/2022	DOCUMENT
ALTRES DADES Codi de verificació: 14614742203017766246 Data d'emissió: 05/04/2023 09:02:28	TIPUS / SUBTIPUS Expedients de Gestió Urbanística Projectes d'urbanització i recepció d'obres	

ESTUDI DE SEGURETAT URBANNITZACIÓ LA COROMINA_REUS

RESUM DE PRESSUPOST

Data: 13/03/23

Pàg.: 1

NIVELL 2 : Capítol			Import
Capítol	01.01	SEGURETAT I SALUT	20.702,47
Obra	01	Pressupost 2023-01	20.702,47
			20.702,47
NIVELL 1 : Obra			Import
Obra	01	Pressupost 2023-01	20.702,47
			20.702,47

euros

L'autenticitat d'aquest document es pot comprovar a <https://serveis.reus.cat/cve/mitjançant el CVE:14614742203017766246>

- CVE 14614742203017766246 Validar autenticitat en <https://serveis.reus.cat/cve>

- CVE 14614742203017766246 Validar autenticitat en <https://serveis.reus.cat/cve>



TIPUS DOCUMENT Projecte	EXPEDIENT GESUR 9/2022	DOCUMENT
ALTRES DADES Codi de verificació: 14614742203017766246 Data d'emissió: 05/04/2023 09:02:28	TIPUS / SUBTIPUS Expedients de Gestió Urbanística Projectes d'urbanització i recepció d'obres	

ESTUDI DE SEGURETAT URBANNITZACIÓ LA COROMINA_REUS

PRESSUPOST D'EXECUCIÓ PER CONTRACTE

Pàg. 1

PRESSUPOST D'EXECUCIÓ MATERIAL.....	20.702,47
13 % DESPESES GENERALS SOBRE 20.702,47.....	2.691,32
6 % BENEFICI INDUSTRIAL SOBRE 20.702,47.....	1.242,15
Subtotal	24.635,94
21 % IVA SOBRE 24.635,94.....	5.173,55
TOTAL PRESSUPOST PER CONTRACTE	€ 29.809,49

Aquest pressupost d'execució per contracte puja a

(VINT-I-NOU MIL VUIT-CENTS NOU EUROS AMB QUARANTA-NOU CÈNTIMS)

L'autenticitat d'aquest document es pot comprovar a [https://serveis.reus.cat/cve/mitjançant el CVE:14614742203017766246](https://serveis.reus.cat/cve/mitjançant%20el%20CVE:14614742203017766246)

- CVE 14614742203017766246 Validar autenticitat en <https://serveis.reus.cat/cve>

- CVE 14614742203017766246 Validar autenticitat en <https://serveis.reus.cat/cve>



TIPUS DOCUMENT Projecte	EXPEDIENT GESUR 9/2022	DOCUMENT
ALTRES DADES Codi de verificació: 14614742203017766246 Data d'emissió: 05/04/2023 09:02:28	TIPUS / SUBTIPUS Expedients de Gestió Urbanística Projectes d'urbanització i recepció d'obres	

PLEC DE CONDICIONS

- CVE 14614742203017766246 Validar autenticitat en <https://serveis.reus.cat/cve>

GARRETA ARQUITECTES. c/ Higiní Anglès, 6 Àtic. Tarragona 43001. Tel. 977 214 968. Fax 977 231 788.
info@garreta-arquitectes.com www.garreta-arquitectes.com



- CVE 14614742203017766246 Validar autenticitat en <https://serveis.reus.cat/cve>

L'autenticitat d'aquest document es pot comprovar a <https://serveis.reus.cat/cve> mitjançant el CVE: 14614742203017766246

TIPUS DOCUMENT Projecte	EXPEDIENT GESUR 9/2022	DOCUMENT
ALTRES DADES Codi de verificació: 14614742203017766246 Data d'emissió: 05/04/2023 09:02:28	TIPUS / SUBTIPUS Expedients de Gestió Urbanística Projectes d'urbanització i recepció d'obres	

ESTUDI DE SEGURETAT URBANNITZACIÓ LA COROMINA_REUS

B MATERIALS I COMPOSTOS

B0 MATERIALS BÀSICS

B0A FERRETERIA

B0A2 TELES METÀL·LIQUES I PLÀSTIQUES

0.- ELEMENTS QUE CONTEMPLA EL PLEC

B0A2A6VF.

1.- DEFINICIÓ I CARACTERÍSTIQUES DELS ELEMENTS

Entramats amb filferros d'acer obtinguts per procediments diversos (torsió simple o triple, teixit simple o doble) amb filferros d'acer.

S'han considerat els tipus següents:

- De simple torsió
- De triple torsió
- De teixit senzill de filferro ondulat
- De teixit doble de filferro ondulat
- Amb remat superior decoratiu

S'han considerat els acabats dels filferros següents:

- Galvanitzat
- Galvanitzat i plastificat

CARACTERÍSTIQUES GENERALS:

La tela ha de tenir un pas de malla constant i uniforme.

La secció dels filferros ha de ser constant a tota la malla.

La tela no ha de tenir filferros tallats o empalmats si no és a les vores.

Si l'acabat superficial és plastificat, el plàstic ha de ser llis sense discontinuïtats ni d'altres imperfeccions superficials, i el filferro ha de ser galvanitzat.

El seu recobriments de zinc ha de ser llis, sense discontinuïtats, ni exfoliacions i no ha de tenir taques ni d'altres imperfeccions superficials.

Els filferros han de complir les especificacions de la norma UNE-EN 10218-2. Si són galvanitzats també han de complir les de les normes UNE-EN 10244-1 i UNE-EN 10244-2, i si són plastificats les de les UNE-EN 10245-1 i UNE-EN 10245-2.

TELA METÀL·LICA DE SIMPLE TORSIÓ:

Entramat fabricat a partir de l'entrellaçat helicoidal de filferros d'acer formant malles aproximadament quadrades.

Les dimensions de la malla i els diàmetres dels filferros han de complir l'UNE-EN 10223-6.

Toleràncies:

- Pas de malla:
 - Malla de 25 mm: ± 2,0 mm
 - Malla de 40 mm: ± 4,0 mm
 - Malla de 45 mm: ± 4,0 mm
 - Malla de 50 mm: ± 4,5 mm
 - Malla de 60 mm: ± 5,0 mm
 - Malla de 75 mm: ± 5,0 mm
- Alçària de la tela:
 - Malla de 25 mm: ± 30 mm
 - Malla de 40 mm: ± 30 mm
 - Malla de 45 mm: ± 30 mm
 - Malla de 50 mm: ± 40 mm
 - Malla de 60 mm: ± 50 mm
 - Malla de 75 mm: ± 60 mm
- Diàmetre del filferro galvanitzat:
 - recobriments classe A segons UNE-EN 10244-1 i UNE-EN 10244-2: T1 segons UNE-EN 10218-2
 - recobriments classe C segons UNE-EN 10244-1 i UNE-EN 10244-2: T1 segons UNE-EN 10218-2

TELA METÀL·LICA DE TRIPLE TORSIÓ:

Entramat fabricat a partir de l'entrellaçat helicoidal de filferros d'acer formant malles de forma hexagonal.

El nombre de torsions dels filferros ha de ser de 3.

Les dimensions de la malla i els diàmetres dels filferros han de complir l'UNE-EN 10223-3.

Toleràncies:

- CVE 14614742203017766246 Validar autenticitat en <https://serveis.reus.cat/cve>



TIPUS DOCUMENT Projecte	EXPEDIENT GESUR 9/2022	DOCUMENT
ALTRES DADES Codi de verificació: 14614742203017766246 Data d'emissió: 05/04/2023 09:02:28	TIPUS / SUBTIPUS Expedients de Gestió Urbanística Projectes d'urbanització i recepció d'obres	

ESTUDI DE SEGURETAT URBANNITZACIÓ LA COROMINA_REUS

- Pas de malla: + 16mm, - 4 mm
- Diàmetre del filferro galvanitzat:
 - Diàmetre de 2,0 mm: ± 0,05 mm
 - Diàmetre de 2,2 mm: ± 0,06 mm
 - Diàmetre de 2,4 mm: ± 0,06 mm
 - Diàmetre de 2,7 mm: ± 0,06 mm
 - Diàmetre de 3,0 mm: ± 0,07 mm
 - Diàmetre de 3,4 mm: ± 0,07 mm
- Llargària de la tela: + 1 m, - 0 m
- Alçària de la tela : ± D (dimensió pas de malla)

2.- CONDICIONS DE SUBMINISTRAMENT I EMMAGATZEMATGE

Subministrament: En rotlles.
Emmagatzematge: En llocs protegits contra els impactes.

3.- UNITAT I CRITERIS D'AMIDAMENT

Unitat d'amidament: la indicada a la descripció de l'element
Criteri d'amidament: quantitat necessària subministrada a l'obra

4.- NORMATIVA DE COMPLIMENT OBLIGATORI

TELA METÀL·LICA DE SIMPLE TORSIÓ:

* UNE-EN 10223-6:1999 Alambres de acero y productos de alambre para cerramientos. Parte 6: Enrejado de simple torsión.

TELA METÀL·LICA DE TRIPLE TORSIÓ:

* UNE-EN 10223-3:1998 Alambres de acero y productos de alambre para cerramientos. Parte 3: Malla hexagonal de acero para aplicaciones industriales.

ALTRES TELES:

No hi ha normativa de compliment obligatori.

5.- CONDICIONS DE CONTROL DE RECEPCIÓ

OPERACIONS DE CONTROL EN TELA METÀL·LICA DE TORSIÓ:

Per a cada subministrament que arribi a l'obra, corresponent a un mateix tipus de malla, el control serà:

- Inspecció visual del material subministrat, en especial l'aspecte del recobriments, i recepció del corresponent certificat de qualitat del fabricant on es garanteixin les condicions exigides. En cas de que el material disposi de la Marca AENOR, o altra legalment reconeguda a un país de l'UE, es podrà prescindir dels assaigs de control de recepció. La DF sol·licitarà en aquest cas, els resultats dels assaigs corresponents al subministrament rebut, segons control de producció establert en la marca de qualitat de producte.

En el cas que es realitzi el control mitjançant assaigs, s'ha de fer les comprovacions següents:

- Sempre que hi canviï el subministrador, i al menys en una ocasió al llarg de l'obra, es realitzaran els assaigs de comprovació de les característiques mecàniques del filferro. ((UNE-EN 10218-1)
- Comprovació geomètrica del diàmetre del filferro i del pas de malla (5 determinacions).
- Comprovació del galvanitzat: si s'escau, assaigs d'adherència i massa del recobriments (mètodes no destructius) (5 determinacions). L'acabat galvanitzat, seguirà les normes UNE-EN ISO 1461, UNE-EN ISO 14713, i així ho certificarà el fabricant

CRITERIS DE PRESA DE MOSTRES EN TELA METÀL·LICA DE TORSIÓ:

Els controls es realitzaran segons les instruccions de la DF i els criteris indicats a les normes UNE-EN ISO 1461 i UNE-EN 10257-1.

De cada lot d'inspecció (comanda individual) es pren, a l'atzar, una mostra de control per realitzar l'assaig de gruix de recobriments. El número mínim de peces per realitzar el control serà l'indicat a Taula 1 (UNE-EN ISO 1461, Apartat 5)

INTERPRETACIÓ DE RESULTATS I ACTUACIONS EN CAS D'INCOMPLIMENT EN TELA METÀL·LICA DE TORSIÓ:

No s'acceptaran els materials que no arribin acompanyats del corresponent certificat de garantia. Els assaigs de comprovació de característiques mecàniques han de resultar d'acord a les condicions especificades.

Si s'observen irregularitats en les característiques geomètriques o del recobriments, es rebutjaran les peces afectades i es repetirà l'assaig sobre 10 noves mostres que hauran de resultar conformes a les especificacions per tal d'acceptar el subministrament. En cas contrari, s'intensificarà el control fins al 100% dels elements rebuts.



TIPUS DOCUMENT Projecte	EXPEDIENT GESUR 9/2022	DOCUMENT
ALTRES DADES Codi de verificació: 14614742203017766246 Data d'emissió: 05/04/2023 09:02:28	TIPUS / SUBTIPUS Expedients de Gestió Urbanística Projectes d'urbanització i recepció d'obres	

ESTUDI DE SEGURETAT URBANNITZACIÓ LA COROMINA_REUS

B1 MATERIALS PER A PROTECCIONS INDIVIDUALS, COL·LECTIVES, IMPLANTACIÓ I ASSISTÈNCIES TÈCNiques

B14 MATERIALS PER A PROTECCIONS INDIVIDUALS

0.- ELEMENTS QUE CONTEMPLA EL PLEC

B1411111,B141511E,B142AC60,B1422120,B1433115,B1431101,B1446004,B1445003,B1451110,B1456821,B1455710,B1461110,B1462242,B1473203,B147A300,B147RA00,B1481343,B1485800.

1.- DEFINICIÓ I CARACTERÍSTIQUES DELS ELEMENTS

Equip destinat a ser dut o subjectat pel treballador perquè el protegeixi d'un o diversos riscos que puguin amenaçar la seva seguretat o la seva salut, així com qualsevol complement o accessori destinat a tal fi.

S'han considerat els tipus següents:

- Proteccions del cap
- Proteccions per a l'aparell ocular i la cara
- Proteccions per a l'aparell auditiu
- Proteccions per a l'aparell respiratori
- Proteccions de les extremitats superiors
- Proteccions de les extremitats inferiors
- Proteccions del cos
- Protecció del tronc
- Protecció per treball a la intempèrie
- Roba i peces de senyalització
- Protecció personal contra contactes elèctrics

Resten expressament exclosos:

- La roba de treball corrent i els uniformes que no estiguin específicament destinats a protegir la salut o la integritat física del treballador
- Es equips dels serveis de socors i salvament
- Els EPI dels militars, dels policies i de les persones dels serveis de manteniment de l'ordre
- Els EPI dels mitjans de transport per carretera
- El material d'esport
- El material d'autodefensa o de dissuasió
- Els aparells portàtils per a la detecció i senyalització dels riscos i dels factors de molèstia

CARACTERÍSTIQUES GENERALS:

Es tracta d'uns equips que actuen a mode de coberta o pantalla portàtil, individualitzada per a cada usuari, destinats a reduir les conseqüències derivades del contacte de la zona del cos protegida, amb una energia fora de control, d'intensitat inferior a la previsible resistència física de l'EPI.

La seva eficàcia resta limitada a la seva capacitat de resistència a la força fora de control que incideixi amb la part del cos protegida per l'usuari, a la seva correcta utilització i manteniment, així com a la formació i voluntat del beneficiari per al seu emprament en les condicions previstes pel fabricant. La seva utilització haurà de quedar restringida a l'absència de garanties preventives adequades, per inexistència de MAUP, o en el seu defecte SPC d'eficàcia equivalent.

Els EPI hauran de proporcionar una protecció eficaç davant els riscos que motiven el seu ús, sense suposar per si mateixos o ocasionar riscos addicionals ni molèsties innecessàries.

PROTECCIONS DEL CAP:

Els cascos de seguretat podran ser amb ala completa al seu voltant, protegint en part les orelles i el coll, o bé amb visera damunt el front únicament, i en els dos casos hauran de complir els següents requisits:

Compren la defensa del crani, cara, coll i completaran el seu ús, la protecció específica d'ulls i oïdes.

- Estaran formats per l'envolvent exterior del casc pròpiament dit, i d'arnès o atallatge d'adaptació al cap, el qual constitueix la seva part en contacte i va proveït d'una barballera ajustable a la mida. Aquest atallatge, serà regulable a les diferents mides dels caps, la fixació al casc haurà de ser sòlida, deixant una llum lliure de 2 a 4 cm entre ell mateix i la paret interior del casc, a fi d'amortir els impactes. A l'interior del frontis de l'atallatge, s'haurà de disposar d'un dessuador de 'curson' o material astringent similar. Les parts en contacte amb el cap hauran de ser reemplaçables fàcilment.



TIPUS DOCUMENT Projecte	EXPEDIENT GESUR 9/2022	DOCUMENT
ALTRES DADES Codi de verificació: 14614742203017766246 Data d'emissió: 05/04/2023 09:02:28	TIPUS / SUBTIPUS Expedients de Gestió Urbanística Projectes d'urbanització i recepció d'obres	

ESTUDI DE SEGURETAT URBANNITZACIÓ LA COROMINA_REUS

- Han de ser fabricats amb material resistent a l'impacte mecànic, sense perjudici de la lleugeresa, no sobrepasant en cap cas els 0,450 kg de pes
- Es protegirà al treballador davant les descàrregues elèctriques i les radiacions calorífiques i hauran de ser incombustibles o de combustió lenta; s'hauran de protegir de les radiacions calorífiques i descàrregues elèctriques fins als 17.000 voltis sense perforar-se
- S'hauran de substituir aquells cascos que hagin patit impactes violents, encara que no se'ls hi aprecii exteriorment cap deteriorament. Es considerarà un envelliment del material en el termini d'uns quatre anys, transcorreguts els quals des de la data de fabricació (injectada en relleu a l'interior) s'hauran de donar de baixa, encara que no estiguin fets servir i es trobin emmagatzemats
- Han de ser d'ús personal, podent-se acceptar en construcció l'ús per altres usuaris posteriors, previ el seu rentat sèptic i substitució íntegra dels atallatges interiors per altres, totalment nous

PROTECCIONS PER A L'APARELL OCULAR I LA CARA:

La protecció de l'aparell ocular s'efectuarà mitjançant la utilització d'ulleres, pantalles transparents o viseres.

Les ulleres protectores reuniran les característiques mínimes següents:

- Les armadures metàl·liques o de material plàstic seran lleugeres, indeformables a l'escalfor, incombustibles, còmodes i de disseny anatòmic sense perjudici de la seva resistència i eficàcia.
- Quan es treballi amb vapors, gasos o pols molt fina, hauran de ser completament tancades i ajustades a la cara, amb visor amb tractament antientelat; en els casos d'ambients agressius de pols grossa i líquids, seran com els anteriors, però portaran incorporats botons de ventilació indirecta o tamís antiestàtic; en els casos de muntura de tipus normal i amb proteccions laterals que podran ser perforades per a una millor ventilació.
- Quan no existeixi perill d'impactes per partícules dures, es podran fer servir ulleres de protecció tipus 'panoràmiques' amb armadura de vinil flexible i amb el visor de policarbonat o acetat transparent.
- Hauran de ser de fàcil neteja i reduiran al mínim el camp visual.
- En ambients de pols fi, amb ambient xafogós o humit, el visor haurà de ser de reixeta metàl·lica (tipus picapedrer) per impedir l'entelament.

Els mitjans de protecció de la cara podran ser de diversos tipus:

- Pantalla abatible amb arnès propi
- Pantalla abatible subjectada al casc de protecció
- Pantalles amb protecció de cap, fixes o abatibles
- Pantalles sostingudes amb la mà

Les pantalles contra la projecció de cossos físics hauran de ser de material orgànic, transparent, lliures d'estries, ratlles o deformacions. Podran ser de xarxa metàl·lica prima o proveïdes d'un visor amb vidre inestellable.

Als treballs elèctrics realitzats en proximitats de zones de tensió, l'aparell de la pantalla haurà d'estar construït amb material absolutament aïllant i el visor lleugerament enfosquit, en previsió de ceguesa per encebada intempestiva de l'arc elèctric.

Les utilitzades en previsió d'escalfor, hauran de ser de 'Kevlar' o de teixit aluminitzat reflectant (l'amiant i teixits asbèstics estan totalment prohibits), amb un visor corresponent, equipat amb vidre resistent a la temperatura que haurà de suportar.

Les pantalles per soldadures, bé siguin de mà, com d'altre tipus hauran de ser fabricades preferentment amb polièster reforçat amb fibra de vidre o en defecte amb fibra vulcanitzada.

Les que es facin servir per a soldadura elèctrica no hauran de tenir cap part metàl·lica a l'exterior, a fi d'evitar els contactes accidentals amb la pinça de soldar.

Vidres de protecció:

- Els lents per ulleres de protecció, tant els de vidre (mineral) com els de plàstic transparent (orgànic) hauran de ser òpticament neutres, lliures de bombolles, taques, ondulacions i altres defectes, i les incolores hauran de transmetre no menys del 89% de les radiacions incidents.
- En el sector de la construcció, per a la seva resistència impossibilitat de rallat i entelament, el tipus de visor més polivalent i eficaç, acostuma a ser el de reixeta metàl·lica d'acer, tipus sedàs, tradicional de les ulleres de picapedrer.

PROTECCIONS PER A L' APARELL AUDITIU:

Els elements de protecció auditiva, seran sempre d'ús individual.

PROTECCIONS PER A L' APARELL RESPIRATORI:

Els equips protectors de l'aparell respiratori compliran les següents característiques:

- Seran de tipus i utilització apropiat al risc.
- S'adaptaran completament al contorn facial de l'usuari, per evitar filtracions.
- Determinaran les mínimes molèsties a l'usuari.
- Les parts amb contacte amb la pell hauran de ser de goma especialment tractada o de neoprè per evitar la irritació de l'epidermis.
- En l'ús de mascaretes facials dotades de visors panoràmics, per als usuaris que necessitin l'ús d'ulleres amb vidres correctors, es disposarà al seu interior el dispositiu portavidres,



TIPUS DOCUMENT Projecte	EXPEDIENT GESUR 9/2022	DOCUMENT
ALTRES DADES Codi de verificació: 14614742203017766246 Data d'emissió: 05/04/2023 09:02:28	TIPUS / SUBTIPUS Expedients de Gestió Urbanística Projectes d'urbanització i recepció d'obres	

ESTUDI DE SEGURETAT URBANNITZACIÓ LA COROMINA_REUS

subministrats a l'efecte pel fabricant de l'equip respiratori, i els oculars correctors específics per l'usuari.

PROTECCIONS DE LES EXTREMITATS SUPERIORS:

La protecció de mans, avantbraç, i braç es farà mitjançant guants, mànegues, mitjons i maniguets seleccionats per prevenir els riscos existents i per evitar la dificultat de moviments al treballador.

Aquests elements de protecció seran de goma o cautxú, clorur de polivinil, cuir adobat al crom, teixit termoaïllant, punt, lona, pell flor, serratge, malla metàl·lica, làtex rugós antitallada, etc., segons les característiques o riscos del treball a realitzar.

Per a les maniobres amb electricitat s'hauran de fer servir guants de cautxú, neoprè o matèries plàstiques que portin marcat en forma indeleble el voltatge màxim per al qual han estat fabricats. Com a complement, si procedeix, es faran servir cremes protectores i guants tipus cirurgià.

PROTECCIONS DE LES EXTREMITATS INFERIORS:

En treballs en risc d'accidents mecànics als peus, serà obligatori l'ús de botes de seguretat amb reforços metàl·lics a la puntera, que estarà tractada i fosfatada per evitar la corrosió.

Davant el risc derivat de l'ús de líquids corrosius, o davant riscos químics, es farà ús de calçat de sola de cautxú, neoprè o poliuretà, cuir especialment tractat i s'haurà de substituir el cosit per la vulcanització a la unió del cos al bloc del pis.

La protecció davant l'aigua i la humitat, s'efectuarà amb botes altes de PVC, que hauran de tenir la puntera metàl·lica de protecció mecànica per a la realització de treballs en moviments de terres i realització d'estructures i enderroc.

En aquelles operacions que les espurnes resultin perilloses, en no tenir elements de ferro o acer, la tanca serà per poder desfer-se'n ràpid per tal d'obrir-la ràpidament davant l'eventual introducció de partícules incandescents.

La protecció de les extremitats inferiors es completarà, quan sigui necessari, amb l'ús de cobriment de peus i polaines de cuir adobat, cautxú o teixit ignífug.

Els turmells i llengüeta disposaran de coixinets de protecció, el calçat de seguretat serà de materials transpirables i disposaran de plantilles anticlaus.

PROTECCIONS DEL COS:

Els cinturons reuniran les següents característiques:

- Seran de cinta teixida en poliamida de primera qualitat o fibra sintètica d'alta tenacitat apropiada, sense reblons i amb costures cosides.
- Tindran una amplada entre 10 i 20 cm, una espessor no inferior a 4mm, i llargària el més reduïda possible.
- Es revisaran sempre abans del seu ús, i es llençaran quan tinguin talls, esquerdes o filaments que comprometin la seva resistència, calculada per al cos humà en caiguda lliure des d'una alçada de 5 m o quan la data de fabricació sigui superior als 4 anys.
- Aniran previstos d'anelles per on passaran la corda salvacaigudes, que no podran anar subjectes mitjançant reblons.
- La corda salvacaigudes serà de poliamida d'alta tenacitat, amb un diàmetre de 12 mm. La sirga d'amarrador també serà de poliamida, però de 16 mm de diàmetre.

PROTECCIÓ PER TREBALL A LA INTEMPÈRIE:

Els equips protectors integral per al cos davant de les inclemències meteorològiques compliran les següents característiques:

- Que no obstaculitzin la llibertat de moviments.
- Que tinguin poder de retenció/evacuació del calor.
- Que la capacitat de transport de la suor sigui adequada.
- Facilitat d'aireació.

Les peces impermeables disposaran d'esclavines i registres de ventilació per a permetre l'evaporació de la suor.

ROBA I PECES DE SENYALITZACIÓ:

Els equips protectors destinats a la seguretat-senyalització de l'usuari compliran les següents característiques:

- Que no obstaculitzin la llibertat de moviments.
- Que tinguin poder de retenció/evacuació del calor.
- Que la capacitat de transport de la suor sigui adequada.
- Facilitat d'aireació.
- Que siguin visibles a temps pel destinatari.

2.- CONDICIONS DE SUBMINISTRAMENT I EMMAGATZEMATGE

ELECCIÓ:

Els EPI hauran de ser seleccionats amb el coneixement de les condicions i tasques relacionades amb l'usuari, tenint en compte les tasques implicades i les dades proporcionades pel fabricant.



TIPUS DOCUMENT Projecte	EXPEDIENT GESUR 9/2022	DOCUMENT
ALTRES DADES Codi de verificació: 14614742203017766246 Data d'emissió: 05/04/2023 09:02:28	TIPUS / SUBTIPUS Expedients de Gestió Urbanística Projectes d'urbanització i recepció d'obres	

ESTUDI DE SEURETAT URBANNITZACIÓ LA COROMINA_REUS

Tant el comprador com l'usuari hauran de comprovar que l'EPI ha estat dissenyat i fabricat de la forma següent:

- La peça de protecció disposa d'un disseny i dimensions que per la seva estètica, no creï sensació de ridícul a l'usuari. Els materials i components de l'EPI no hauran d'afectar adversament al beneficiari de la seva utilització.
- Haurà d'oferir a l'usuari el major grau de comoditat possible que estigui en consonància amb la protecció adequada.
- Les parts de l'EPI que entrin en contacte amb l'usuari hauran d'estar lliures de rugositats, cantells agut i ressaltos que puguin produir irritacions o ferides.
- El seu disseny haurà de facilitar la seva correcta col·locació sobre l'usuari i haurà de garantir que restarà en el seu lloc durant el temps d'emprament previsible, tenint en compte els factors ambientals, junt amb els moviments i postures que l'usuari pugui adoptar durant el treball. A aquest fi, hauran de proveir-se dels mitjans apropiats, tal com sistemes d'ajustament o gamma de talles adequades, perquè permetin que l'EPI s'adapti a la morfologia de l'usuari.
- L'EPI haurà de ser tant lleuger com sigui possible, sense perjudici de la resistència i l'eficàcia del seu disseny.
- Quan sigui possible, l'EPI tindrà una baixa resistència al vapor d'aigua.
- La designació de la talla de cada peça de treball comprendrà al menys 2 dimensions de control, en centímetres: 1) La altura i el contorn de pit o bust, ó 2) L'altura i la cintura.

Per a l'elecció dels EPI, l'emprador haurà de dur a terme les següents actuacions prèvies:

- Analitzar i avaluar els riscos existents que no puguin evitar-se o eliminar-se suficientment per altres mitjans. Per a l'inventari dels riscos se seguirà l'esquema de l'Annex II del RD 773/1997, de 30 de maig.
- Definir les característiques que hauran de reunir els EPI per a garantir la seva funció, tenint en compte la naturalesa i magnitud dels riscos que els hauran de protegir, així com els factors addicionals de risc que puguin constituir els propis EPI o la seva utilització. Per a l'avaluació d'EPI se seguiran les indicacions de l'Annex IV del RD 773/1997, de 30 de maig.
- Comparar les característiques dels EPI existents en el mercat amb les definides a l'apartat anterior.

Per a la normalització interna d'empresa dels EPI atenent a les conclusions de les actuacions prèvies d'avaluació de riscos, definició de característiques requerides i les existents en el mercat, l'emprador haurà de comprovar que compleixi amb les condicions i requisits establerts a l'Art. 5 del RD 773/1997, de 30 de maig, en funció de les modificacions significatives que l'evolució de la tècnica determini en els riscos, en les mesures tècniques i organitzatives, en els SPC i en les prestacions funcionals dels propis EPI.

PROTECCIONS DEL CAP:

Els mitjans de protecció del cap seran seleccionats en funció de les següents activitats:

- Obres de construcció, i especialment, activitats a sota o a prop de bastides i llocs de treball situats en altura, obres d'encofrat i desencofrat, muntatge i instal·lació de bastides i demolició.
- Treballs en ponts metàl·lics, edificis i estructures metàl·liques de gran altura, pals, torres, obres i muntatges metàl·lics, de caldereria i conduccions tubulars.
- Obres en fosses, rases, pous i galeries.
- Moviments de terra i obres en roca.
- Treballs en explotacions de fons, en canteres, explotacions a cel obert i desplaçaments de runes.
- Utilització de pistoles fixaclus.
- Treballs amb explosius.
- Activitats en ascensors, mecanismes elevadors, grues i mitjans de transport.
- Manteniment d'obres i instal·lacions industrials.

PROTECCIONS PER A L'APARELL OCULAR I LA CARA:

Protecció de l'aparell ocular:

- Els mitjans de protecció ocular seran seleccionats en funció de les activitats amb riscos de:
 - Topades o impactes amb partícules o cossos sòlids.
 - Acció de pols i fums.
 - Projectió o esquitxada de líquids freds, calents, càustics o materials fosos.
 - Substàncies perilloses per la seva intensitat o naturalesa.
 - Radiacions perilloses per la seva intensitat o naturalesa.
 - Enlluernament

Protecció de la cara:

- Els mitjans de protecció facial seran seleccionats en funció de les següents activitats:
 - Treballs de soldadura, esmerilat, polit i/o tall.
 - Treballs de perforació i burinat.
 - Talla i tractament de pedres.
 - Manipulació de pistoles fixaclus d'impacte.
 - Utilització de maquinària que generen encenalls curts.
 - Recollida i fragmentació de vidre, ceràmica.
 - Treball amb raig projectador d'abrasius granulars.



TIPUS DOCUMENT Projecte	EXPEDIENT GESUR 9/2022	DOCUMENT
ALTRES DADES Codi de verificació: 14614742203017766246 Data d'emissió: 05/04/2023 09:02:28	TIPUS / SUBTIPUS Expedients de Gestió Urbanística Projectes d'urbanització i recepció d'obres	

ESTUDI DE SEURETAT URBANNITZACIÓ LA COROMINA_REUS

- Manipulació o utilització de productes àcids i alcalins, desinfectants i detergents corrosius.
- Manipulació o utilització de dispositius amb raig líquid.
- Activitats en un entorn de calor radiant.
- Treballs que desprenen radiacions.
- Treballs elèctrics en tensió, en baixa tensió.

PROTECCIONS PER A L' APARELL AUDITIU:

Els mitjans de protecció auditiva seran seleccionats en funció de les següents activitats:

- Treballs amb utilització de dispositius d'aire comprimit.
- Treballs de percussió.
- Treballs d'arrancada i abrasió en recintes angostos o confinats.

PROTECCIONS PER A L' APARELL RESPIRATORI:

Els mitjans de protecció de l'aparell respiratori seran seleccionats en funció dels següents riscos:

- Pols, fums i boires.
- Vapors metàl·lics i orgànics.
- Gasos tòxics industrials.
- Monòxid de carboni.
- Baixa concentració d'oxigen respirable.

PROTECCIONS DE LES EXTREMITATS SUPERIORS:

Els mitjans de protecció de les extremitats superiors, mitjançant la utilització de guants, aquests seran seleccionats en funció de les següents activitats:

- Treballs de soldadura.
- Manipulació d'objectes amb arestes tallants.
- Manipulació o utilització de productes àcids i alcalins.
- Treballs amb risc elèctric.

PROTECCIONS DE LES EXTREMITATS INFERIORS:

Per a la protecció dels peus, en els casos que s'indiquin seguidament, es dotarà al treballador de calçat de seguretat, adaptat als riscos a prevenir en funció de l'activitat:

Calçat de protecció i de seguretat:

- Treballs d'obra grossa, enginyeria civil i construcció de carreteres
- Treballs en bastides
- Obres de demolició d'obra grossa
- Obres de construcció de formigó i d'elements prefabricats que incloguin encofrat i desencofrat
- Activitats en obres de construcció o àrees d'emmagatzematge
- Obres d'ensostrat
- Treballs d'estructura metàl·lica
- Treballs de muntatge i instal·lacions metàl·lics
- Treballs en canteres, explotacions a cel obert i desplaçament de runes
- Treballs de transformació de materials lítics
- Manipulació i tractament de vidre
- Revestiment de materials termoïllants
- Prefabricats per a la construcció

Sabates de seguretat amb taló o sola correguda i sola antiperforant:

- Obres d'ensostrat

Calçat i cobriment de calçat de seguretat amb sola termoïllant:

- Activitats sobre i amb masses ardents o fredes

Polaines, calçat i cobriment de calçat per poder desfer-se'n ràpid en cas de penetració de masses en fusió:

- Soldadors

PROTECCIONS DEL COS:

Els mitjans de protecció personal anticaigudes d'alçada, seran seleccionats en funció de les següents activitats:

- Treballs en bastides.
- Muntatge de peces prefabricades.
- Treballs en pals i torres.
- Treballs en cabines de grues situades en altura.

PROTECCIÓ DEL TRONC:

Els mitjans de protecció del tronc seran seleccionats en funció dels riscos derivats de les activitats:

Peces i equips de protecció:

- Manipulació o utilització de productes àcids i alcalins, desinfectants i detergents corrosius.
- Treballs amb masses ardents o permanència a prop d'aquestes i en ambient calent.
- Manipulació de vidre pla.
- Treballs de rajat de sorra.



TIPUS DOCUMENT Projecte	EXPEDIENT GESUR 9/2022	DOCUMENT
ALTRES DADES Codi de verificació: 14614742203017766246 Data d'emissió: 05/04/2023 09:02:28	TIPUS / SUBTIPUS Expedients de Gestió Urbanística Projectes d'urbanització i recepció d'obres	

ESTUDI DE SEGURETAT URBANNITZACIÓ LA COROMINA_REUS

- Treballs en cambres frigorífiques.
- Roba de protecció antiinflamable:
- Treballs de soldadura en locals exigus.
- Davantals antiperforants:
- Manipulació de ferramentes de talls manuals, quan la fulla hagi d'orientar-se cap el cos.
- Davantals de cuir i altres materials resistents a partícules i guspises incandescentes:
- Treballs de soldadura.
- Treballs de forja.
- Treballs de fosa i emmotllament.

PROTECCIÓ PERSONAL CONTRA CONTACTES ELÈCTRICS:

Els mitjans de protecció personal a les immediacions de zones en tensió elèctrica, seran seleccionats en funció de les següents activitats:

- Treballs de muntatge elèctric
- Treballs de manteniment elèctric
- Treballs d'explotació i transport elèctric

SUBMINISTRAMENT I EMMAGATZEMATGE:

Es subministraran embalats en caixes, classificats per models o tipus homogenis, etiquetats amb les següents dades:

- Nom, marca comercial o altre mitjà d'identificació del fabricant o el seu representant autoritzat.
- Designació del tipus de producte, nom comercial o codi.
- Designació de la talla.
- Número de la norma EN específica.
- Etiqueta de compte: Instruccions de rentat o neteja segons Norma ISO 3759.

Es seguiran les recomanacions d'emmagatzematge i atenció, fixats pel fabricant.

Es reemplaçaran els elements, es netejaran, desinfectaran i es col·locaran en el lloc assignat, seguint les instruccions del fabricant.

S'emmagatzemaran en compartiments amplis i secs, amb temperatures compreses entre 15 i 25°C.

Els estocs i les entregues estaran documentades i custodiades, amb justificant de recepció i rebut, per un responsable delegat per l'emprador.

La vida útil dels EPI és limitada, podent ser deguda tant al seu desgast prematur per l'ús, com a la seva caducitat, que vindrà fixada pel termini de validesa establert pel fabricant, a partir de la seva data de fabricació (generalment estampillada a l'EPI), amb independència que hagi estat o no utilitzat.

3.- UNITAT I CRITERIS D'AMIDAMENT

Unitat mesurada segons les especificacions de la DT.

4.- NORMATIVA DE COMPLIMENT OBLIGATORI

Ley 31/1995, de 8 de noviembre, de prevención de riesgos laborales.

Real Decreto 773/1997, de 30 de mayo, sobre disposiciones mínimas de seguridad y salud relativas a la utilización por los trabajadores de equipos de protección individual.

Real Decreto 1407/1992, de 20 de noviembre, por el que se regulan las condiciones para la comercialización y libre circulación intracomunitaria de los equipos de protección individual.

Real Decreto 159/1995, de 3 de febrero, por el que se modifica el real decreto 1407/1992, de 20 de noviembre, por el que se regula las condiciones para la comercialización y libre circulación intracomunitaria de los equipos de protección individual.

Resolución de 29 de abril de 1999, de la Dirección General de Industria y Tecnología, por la que se actualiza el anexo IV de la Resolución de 18 de marzo de 1998, de la Dirección General de Tecnología y Seguridad Industrial.

Resolución de 28 de julio de 2000, de la Dirección General de Política Tecnológica, por la que se actualiza el anexo IV de la Resolución de 29 de abril de 1999, de la Dirección General de Industria y Tecnología.

B1 MATERIALS PER A PROTECCIONS INDIVIDUALS, COL·LECTIVES, IMPLANTACIÓ I ASISTÈNCIES TÈCNIQUES

B15 MATERIALS PER A PROTECCIONS COL·LECTIVES

0.- ELEMENTS QUE CONTEMPLA EL PLEC

- CVE 14614742203017766246 Validar autenticitat en <https://serveis.reus.cat/cve>

L'autenticitat d'aquest document es pot comprovar a <https://serveis.reus.cat/cve> mitjançant el CVE:14614742203017766246

- CVE 14614742203017766246 Validar autenticitat en <https://serveis.reus.cat/cve>



TIPUS DOCUMENT Projecte	EXPEDIENT GESUR 9/2022	DOCUMENT
ALTRES DADES Codi de verificació: 14614742203017766246 Data d'emissió: 05/04/2023 09:02:28	TIPUS / SUBTIPUS Expedients de Gestió Urbanística Projectes d'urbanització i recepció d'obres	

ESTUDI DE SEGURETAT URBANNITZACIÓ LA COROMINA_REUS

B15A7000.

1.- DEFINICIÓ I CARACTERÍSTIQUES DELS ELEMENTS

Sistemes de Protecció Col·lectiva (SPC) són un conjunt de peces o òrgans units entre si, associats de forma solidària, destinat a l'apantallament i interposició física, que s'oposa a una energia natural que es troba fora de control, amb la finalitat d'impedir o reduir les conseqüències del contacte amb les persones o els béns materials circumdants, susceptibles de protecció.

S'han considerat els elements següents:

- Materials per a proteccions superficials contra caigudes de persones i objectes
- Materials per a proteccions lineals contra caigudes de persones i objectes
- Materials per a proteccions puntuals contra caigudes de persones i objectes
- Materials de prevenció per a ús de maquinaria
- Materials de prevenció en la instal·lació elèctrica
- Materials de prevenció i equips de mesura i detecció
- Materials auxiliars per a proteccions col·lectives

CONDICIONS GENERALS:

Els SPC, per a la totalitat del conjunt del seus components aniran acompanyats d'unes instruccions d'utilització, proporcionades pel fabricant o importador, en les quals figuraran les especificacions de manteniment, instal·lació i utilització, així com les normes de seguretat exigides legalment.

Tindran preferència l'adquisició de SPC que disposin d'un distintiu o placa de material durador i fixada amb solidesa en lloc ben visible, en la qual figuraran, com a mínim, les següents dades:

- Nom del fabricant
 - Any de fabricació, importació i/o subministrament
 - Data de caducitat
 - Tipus i número de fabricació
 - Contrasenya d'homologació NE i certificat de seguretat d'ús d'entitat acreditada, si procedeix
- Els SPC han d'estar certificats per AENOR. El fabricant haurà d'acreditar davant AENOR els següents extrems:

- Responsabilitat de la Direcció: Obligatori
- Sistemes de qualitat: Obligatori
- Control de la documentació: Obligatori
- Identificació del producte: Obligatori
- Inspecció i assaig: Obligatori
- Equips d'inspecció, amidament i assaig: Obligatori
- Estat d'inspecció i assaig: Obligatori
- Control de productes no conformes: Obligatori
- Manipulació, emmagatzematge, embalatge i entrega: Obligatori
- Registres de qualitat: Obligatori
- Formació i ensinistrament: Obligatori
- Tècniques estadístiques: Voluntari

Quan el SPC sigui de confecció protèctica o artesanal, el projectista i calculista del SPC restarà obligat a incloure els criteris de càlcul, plànols i esquemes necessaris per al manteniment i controls de verificació tècnica i límits d'utilització. Per la seva part el contractista resta obligat a la seva completa i correcta instal·lació, ús i manteniment conforme a les directrius establertes pel projectista.

Complementàriament a les exigències de seguretat que s'inclouen en les Instruccions Tècniques Complementàries i/o normativa tècnica de referència o obligat compliment, els SPC utilitzats en els processos productius, els Equips de Treball, les Màquines i els seus elements, tindran amb caràcter general les següents característiques de Seguretat:

- Prevenció integrada: Els elements constitutius dels SPC o dispositius acoblats a aquests estaran dissenyats i construïts de forma que les persones no estiguin exposades als seus perills quan el seu muntatge, utilització i manteniment es faci conforme a les condicions previstes pel projectista o fabricant.
- Retenció de trencament en servei: Les diferents parts dels SPC, així com els seus elements constitutius hauran de poder resistir al llarg del temps els esforços a què hagin d'estar sotmesos, així com qualsevol altra influència externa o interna que pugui presentar-se en les condicions normals d'utilització previstes.
- Monolitisme del SPC: Quan existeixin parts del SPC, les pèrdues de subjecció dels quals puguin donar lloc a un perill, disposarà de complements addicionals per a evitar que les esmentades parts puguin incidir sobre les persones i/o les coses susceptibles de pèrdua patrimonial per l'empresa.
- Previsió de trencada o projecció de fragments: Les trencades o desprendiments de les diferents parts dels SPC, així com els seus elements, dels quals puguin originar danys, disposaran d'un sistema de resguard o protecció complementària que retingui els possibles fragments, impedit la seva incidència sobre les persones i/o les coses susceptibles de pèrdua patrimonial per a l'empresa.



TIPUS DOCUMENT Projecte	EXPEDIENT GESUR 9/2022	DOCUMENT
ALTRES DADES Codi de verificació: 14614742203017766246 Data d'emissió: 05/04/2023 09:02:28	TIPUS / SUBTIPUS Expedients de Gestió Urbanística Projectes d'urbanització i recepció d'obres	

ESTUDI DE SEGURETAT URBANNITZACIÓ LA COROMINA_REUS

- Previsió de desprendiments totals o parcials dels SPC per pèrdua d'estabilitat: Disposen els ancoratges, contrapesos, llastres o estabilitzadors que evitin la pèrdua d'estabilitat del SPC en condicions normals d'utilització previstes pel projectista o fabricant.
- Absència d'arestes agudes o tallants: A les parts accessibles dels SPC no hi haurà d'existir arestes agudes o tallants que puguin produir ferides.
- Protecció d'elements mòbils: Els elements mòbils dels SPC hauran d'estar dissenyats, construïts i protegits de forma que previnguin tot perill de contacte o encallada.
- Peces mòbils: Els elements mòbils dels SPC, així com els seus passadors i components han de ser guiats mecànicament, suficientment apantallats, disposar de distàncies de seguretat o detectors de presència de forma que no impliquin perill per a les persones i/o les coses amb conseqüència de pèrdua patrimonial per a l'empresa.
- Interrelació de diversos SPC o part d'aquests que treballen amb independència: Quan la instal·lació està constituïda per un conjunt de SPC o part d'aquests treballen independentment, la protecció general del conjunt estarà dissenyada sense perjudici al que cada SPC o part d'aquest actuï eficaçment.
- Control de risc elèctric: Els SPC de protecció elèctrica garantiran l'aïllament, posada a terra, connexions, proteccions, resguardos, enclavament i senyalització, que previnguin de l'exposició a risc de contacte elèctric per presència de tensió en zones accessibles a persones o materials conductors i/o combustibles.
- Control de sobrepressions de gasos o fluids: Els SPC dels equips, màquines i aparells o les seves parts, sotmesos a pressió (canonada, juntes, brides, racords, vàlvules, elements de comandament o altres), estaran dissenyats, construïts i, en el seu cas mantinguts, de forma que, tenint en compte les propietats físiques dels gasos o líquids sotmesos a pressió, s'evitin danys per a les persones i/o les coses amb conseqüència de pèrdua patrimonial per a l'empresa, per fuites o trencades.
- Control d'agents físics i químics: Les màquines, equips o aparells en els quals durant els treballs normals es produeixin emissions de pols, gasos o vapors que puguin ser perjudicials per la salut de les persones o patrimoni de l'empresa, hauran d'anar proveïts de SPC eficaços de captació dels esmentats contaminants acoblats als seus sistemes d'evacuació. Aquells que siguin capaços d'emetre radiacions ionitzants o altres que puguin afectar la salut de les persones o contaminar materials i productes circumdants, aniran proveïts d'apantallament de protecció radiològica eficaç. El disseny, construcció, muntatge, protecció i manteniment, assegura l'amortització dels sorolls i vibracions produïts, a nivells inferiors als límits establerts per la normativa vigent en cada moment, com nocius per a les persones circumdants.
- Els SPC estaran dissenyats i construïts atenent a criteris ergonòmics, tal com la concepció de: Espai i mitjans de treball per al seu muntatge; Absència de contaminació ambiental per pols i soroll al seu muntatge; i Procés de treballs (no exposició a riscos suplementaris durant el muntatge, càrrega física, temps...). Els selectors dels SPC que puguin actuar de diverses formes, han de poder ser bloquejats amb l'ajuda de claus o eines adients, en cada posició elegida. A cada posició del selector no ha de correspondre més que una sola forma de comandament o funcionament.

Els SPC han d'estar dissenyats de forma que les operacions de manteniment preventiu i/o correctiu es puguin efectuar sense perill per al personal, els llocs fàcilment accessibles, i sense necessitat de reduir els nivells de protecció dels operaris de manteniment i dels eventuals beneficiaris del SPC

En el cas en què el SPC quedi circumstancialment anul·lat, s'advertirà (mitjançant rètols normalitzats) d'aquesta circumstància als eventuals beneficiaris del SPC

Els SPC de les màquines o equips disposaran de dispositius adequats que tendeixin a evitar riscos d'atrapaments, en el disseny i emplaçament dels SPC i molt especialment els resguardos a les màquines, es tindrà en compte que la fixació sigui racionalment inviolable, permeti suficient visibilitat a través d'elles, la seva rigidesa estigui d'acord amb la duresa del tracte previst, les obertures impedeixin la introducció de membres que puguin entrar en contacte amb òrgans mòbils i que permetin dintre del possible l'execució d'operacions de manteniment sense exposició a riscos suplementaris. El projectista, fabricant o importador, garantirà les dimensions ergonòmiques de tots els components del SPC, donarà les instruccions i es dotarà dels mitjans adequats, perquè el transport i la manutenció es pugui efectuar amb el menor perill possible. A aquests efectes:

- Les peces a transportar manualment, no superaran individualment els 25 kg de pes.
- S'indicarà la posició de transport que garanteixi l'estabilitat del SPC, i se subjectarà de manera adequada.
- Aquells SPC o els seus components de difícil amarrament es dotaran de punts de subjecció de resistència apropiada; en tots els casos s'indicarà de manera documentada, la manera d'efectuar correctament l'amarrament.

El projectista, fabricant o importador facilitarà la documentació necessària perquè el muntatge del SPC pugui efectuar-se correctament i amb el menor perill possible.

Igualment s'hauran de facilitar les dades necessàries per a la correcta operativitat i eficàcia preventiva del SPC.

Les peces d'un pes major de 50 kg i que siguin difícils de subjectar manualment, estaran dotades de punts d'ancoratge apropiats on puguin muntar-se elements auxiliars per a l'elevació.

Igualment, el projectista, fabricant o importador haurà d'indicar els espais mínims que s'hauran



TIPUS DOCUMENT Projecte	EXPEDIENT GESUR 9/2022	DOCUMENT
ALTRES DADES Codi de verificació: 14614742203017766246 Data d'emissió: 05/04/2023 09:02:28	TIPUS / SUBTIPUS Expedients de Gestió Urbanística Projectes d'urbanització i recepció d'obres	

ESTUDI DE SEURETAT URBANNITZACIÓ LA COROMINA_REUS

de respectar en relació a les parets i sostre, perquè el muntatge i desmuntatge pugui efectuar-se amb facilitat.

2.- CONDICIONS DE SUBMINISTRAMENT I EMMAGATZEMATGE

ELECCIÓ:

Els SPC hauran de seleccionar-se en base a uns criteris de garanties de Seguretat per als seus muntadors i presumptes beneficiaris, atenent a:

Criteris de disseny:

El seu disseny i construcció obeeix al resultat d'una meditada cura de tots els detalls de l'execució i del risc per als que han estat concebuts, per la qual cosa el SPC és de tot punt recomanable que en tots i cadascun dels seus components disgregables, disposin del seu corresponent segell AENOR (o equivalent) com a compromís de garantia de qualitat del fabricant.

Criteris d'avaluació de riscos:

El projectista, fabricant o distribuïdor hauran d'acreditar documentalment, que en el disseny del SPC s'ha realitzat una anàlisi dels perills associats a la seva utilització, i valorat els riscos que en puguin resultar:

- Definició dels límits del SPC.
- Identificació dels perills, situacions perilloses i successos perillosos associats a la utilització del SPC.
- Estimar cada un dels riscos que es derivin de la identificació anterior, és dir, assignar un valor a cada risc (normalment de tipus qualitatiu).
- Valorar els riscos estimats (jutjar si és necessari reduir el risc).

SUBMINISTRAMENT I EMMAGATZEMATGE:

El fabricant del SPC associat a un Equip ha d'aportar 'l'expedient tècnic' com a document amb les especificacions tècniques de l'Equip, que el qualifiquin com a component de seguretat incorporat, adquirint la consideració de MAUP, que ha de constar dels elements bàsics següents:

- Llista de requisits essencials aplicats, normes utilitzades i altres especificacions tècniques usades per al disseny.
- Solucions adoptades per a prevenir els perills que presenta la màquina o component de seguretat (MAUP).
- Plànols de conjunt i de muntatge i manteniment dels SPC incorporats
- Plànols detallats i complets que permetin comprovar el compliment dels requisits essencials de seguretat i salut (si cal, acompanyats amb notes de càlcul, resultat de proves, etc.).
- Manual d'instruccions.
- Guia de manteniment preventiu.

Es seguiran les recomanacions d'emmagatzematge fixades pel projectista o fabricant.

Es reemplaçaran els elements, es netejaran, engraxaran, pintaran, ajustaran i es col·locaran en el lloc assignat, seguint les instruccions del projectista o fabricant.

S'emmagatzemaran sota cobert, en compartiments amplis i secs, amb temperatures compreses entre 15 i 25°C.

L'emmagatzematge, control d'estat d'utilització i les entregues del SPC estaran documentades i custodiades, amb justificant de recepció de conformitat, entrega i rebut, per un responsable tècnic, delegat per l'emprador.

La vida útil dels SPC és limitada, podent ser deguda tant al seu desgast prematur per l'ús, com a la seva amortització, que vindrà fixada pel seu estat i el seu manteniment, així com la seva adaptació a l'estat de la tècnica, amb independència de la seva data de fabricació.

3.- UNITAT I CRITERIS D'AMIDAMENT

Unitat d'amidament: la indicada a la descripció de l'element

Criteri d'amidament: quantitat necessària subministrada a l'obra

4.- NORMATIVA DE COMPLIMENT OBLIGATORI

Real Decreto 1215/1997, de 18 de julio por el que se establecen las disposiciones mínimas de seguridad y salud para la utilización por los trabajadores de los equipos de trabajo.

Real Decreto 486/1997, de 14 de abril, por el que se establecen las disposiciones mínimas de seguridad y salud en los lugares de trabajo.

Real Decreto 1627/1997, de 24 de octubre, por el que se establecen disposiciones mínimas de seguridad y de salud en las obras de construcción.

Orden de 9 de marzo de 1971 por la que se aprueba la Ordenanza General de Seguridad e Higiene en el Trabajo.

Orden de 28 de agosto de 1970 (trabajo) por la que se aprueba la Ordenanza de Trabajo de la Construcción, Vidrio y Cerámica.

UNE-EN 1263-1:1997 Redes de Seguridad. Parte 1: Requisitos de seguridad, métodos de ensayo.

Orden de 20 de mayo de 1952, por la que se aprueba el Reglamento de Seguridad e Higiene del trabajo en la industria de la construcción.



TIPUS DOCUMENT Projecte	EXPEDIENT GESUR 9/2022	DOCUMENT
ALTRES DADES Codi de verificació: 14614742203017766246 Data d'emissió: 05/04/2023 09:02:28	TIPUS / SUBTIPUS Expedients de Gestió Urbanística Projectes d'urbanització i recepció d'obres	

ESTUDI DE SEGURETAT URBANNITZACIÓ LA COROMINA_REUS

Convenio OIT número 62 de 23 de junio de 1937. Prescripciones de seguridad en la industria de la edificación
Real Decreto 842/2002 de 2 de agosto, por el que se aprueba el Reglamento Electrotécnico de Baja Tensión. REBT 2002.

B1 MATERIALS PER A PROTECCIONS INDIVIDUALS, COL·LECTIVES, IMPLANTACIÓ I ASSISTÈNCIES TÈCNiques

B1Z MATERIALS AUXILIARS PER A SEGURETAT I SALUT

B1Z0 MATERIALS BÀSICS AUXILIARS PER A SEGURETAT I SALUT

0.- ELEMENTS QUE CONTEMPLA EL PLEC

B1Z0BA00,B1Z0D300,B1Z0D230,B1Z0A100,B1Z0300C,B1Z09000.

1.- DEFINICIÓ I CARACTERÍSTIQUES DELS ELEMENTS

Acer per a armadures passives d'elements de formigó:

S'han considerat els elements següents:

- Barres corrugades

CARACTERÍSTIQUES GENERALS:

En el cas de que el material s'utilitzi en obra pública, l'acord de Govern de la Generalitat de Catalunya de 9 de juny de 1998, exigeix que els materials siguin de qualitat certificada o puguin acreditar un nivell de qualitat equivalent, segons les normes aplicables als estats membres de la Unió Europea o de l'Associació Europea de Lliure Canvi.

També en aquest cas, es procurarà que els esmentats materials disposin de l'etiqueta ecològica europea, regulada en el Reglament 880/1992/CEE o bé altres distintius de la Comunitat Europea. Els productes d'acer per a armadures passives no han de tenir defectes superficials ni fissures. L'armadura ha de ser neta, sense taques de greix, d'oli, de pintura, de pols o de qualsevol altre matèria perjudicial.

Els filferros llisos només es poden utilitzar com elements de connexió d'armadures bàsiques electrosoldades en gelosia.

Les barres corrugades han de tenir al menys dues files de corrugues transversals, uniformement distribuïdes al llarg de tota la llargària. Dins de cada fila, les corrugues han d'estar uniformement espaiades.

Les característiques següents han de complir amb els valors declarats pel fabricant, assajades segons la norma corresponent, dins del límit de tolerància indicat, en el seu cas:

- Diàmetre nominal: s'ha d'ajustar als valors especificats a la taula 6 de la UNE-EN 10080.
 - Diàmetres nominals $\leq 10,00$ mm: Variació en intervals de mig mm
 - Diàmetres nominals $> 10,00$ mm: Variació en unitats senceres de mm
- Dimensions i geometria de les corrugues: Ha de complir l'especificat en l'apartat 7.4.2 de la UNE-EN 10080.
- Massa per metre: El valor nominal ha de ser l'especificat en la taula 6 de la UNE-EN 10080, en relació amb el diàmetre nominal i l'àrea nominal de la secció transversal
- Secció equivalent: $\geq 95,5\%$ Secció nominal
- Aptitud al doblegat:
 - Assaig doblegat amb angle $\geq 180^\circ$ (UNE-EN 10080, UNE-EN ISO 15630-1): No s'ha d'apreciar trencaments o fissures
 - Assaig doblegat -desdoblegat amb angle $\geq 90^\circ$ (UNE-EN 10080, UNE-EN ISO 15630-1): No s'ha d'apreciar trencaments o fissures

Tensió d'adherència (assaig de la biga UNE-EN 10080):

- Tensió d'adherència:
 - $D < 8$ mm: $\geq 6,88$ N/mm²
 - 8 mm $\leq D \leq 32$ mm: $\geq (7,84-0,12 D)$ N/mm²
 - $D > 32$ mm: $\geq 4,00$ N/mm²
- Tensió de última d'adherència:
 - $D < 8$ mm: $\geq 11,22$ N/mm²
 - 8 mm $\leq D \leq 32$ mm: $\geq (12,74-0,19 D)$ N/mm²
 - $D > 32$ mm: $\geq 6,66$ N/mm²
- Composició química (% en massa):

-----+



TIPUS DOCUMENT Projecte	EXPEDIENT GESUR 9/2022	DOCUMENT
ALTRES DADES Codi de verificació: 14614742203017766246 Data d'emissió: 05/04/2023 09:02:28	TIPUS / SUBTIPUS Expedients de Gestió Urbanística Projectes d'urbanització i recepció d'obres	

ESTUDI DE SEGURETAT URBANNITZACIÓ LA COROMINA_REUS

	C	Ceq	S	P	Cu	N
	%màx.	%màx.	%màx.	%màx.	%màx.	%màx.
Colada	0,22	0,050	0,050	0,050	0,800	0,012
Producte	0,24	0,052	0,055	0,055	0,850	0,014

Ceq = Carboni equivalent

Es pot superar el valor màxim per al Carboni en un 0,03% en massa, si el valor del Carboni equivalent disminueix en un 0,02% en massa.

Les característiques anteriors s'han de determinar segons la norma UNE-EN ISO 15630-1.

BARRES I ROTLLES D'ACER CORRUGAT SOLDABLE:

El producte s'ha de designar segons l'especificat en l'apartat 5.1 de la UNE-EN 10080:

- Descripció de la forma
- Referència a la norma EN
- Dimensions nominals
- Classe tècnica

Les característiques següents han de complir amb els valors declarats pel fabricant, assajades segons la norma corresponent, dins del límit de tolerància indicat, en el seu cas:

- Característiques geomètriques del corrugat de les barres han de complir les especificacions de l'apartat 7.4.2 de la norma UNE-EN 10080.
- Característiques mecàniques de les barres:
 - Acer soldable (S)
 - Allargament total sota càrrega màxima:
 - Acer subministrat en barres: $\geq 5,0\%$
 - Acer subministrat en rotlles: $\geq 7,5\%$
 - Acer soldable amb característiques especials de ductilitat (SD):
 - Allargament total sota càrrega màxima:
 - Acer subministrat en barres: $\geq 7,5\%$
 - Acer subministrat en rotlles: $\geq 10,0\%$
 - Resistència a fatiga: Ha de complir l'especificat la taula 32.2.d de l'EHE-08
 - Deformació alternativa: Ha de complir l'especificat la taula 32.2.e de l'EHE-08

Designació	Lím.elàstic fy N/mm2	Càrrega unitaria trencament fs (N/mm2)	Allargament al trencament	Relació fs/fy
B 400 S	≥ 400	≥ 440	$\geq 14\%$	$\geq 1,05$
B 500 S	≥ 500	≥ 550	$\geq 12\%$	$\geq 1,05$
B 400 SD	≥ 400	≥ 480	$\geq 20\%$	$\geq 1,20$
B 500 SD	≥ 500	≥ 575	$\geq 16\%$	$\leq 1,35$ $\geq 1,15$ $\leq 1,35$

- Diàmetre nominal: S'han d'ajustar a la sèrie següent (mm): 6 8 10 12 14 16 20 25 32 i 40 mm
- S'ha d'evitar utilitzar barres de diàmetre ≤ 6 mm, en el cas d'armadura muntada o elaborada amb soldadura.

Toleràncies:

- Massa:
 - Diàmetre nominal $> 8,0$ mm: $\pm 4,5\%$ massa nominal
 - Diàmetre nominal $\leq 8,0$ mm: $\pm 6\%$ massa nominal

Les característiques anteriors s'han de determinar segons la norma UNE-EN ISO 15630-1.

2.- CONDICIONS DE SUBMINISTRAMENT I EMMAGATZEMATGE

Emmagatzematge: en llocs en els que restin protegits de la pluja, l'humitat del terra i l'eventual agressivitat de l'ambient.

Es classificaran segons el tipus, qualitat, diàmetre i procedència.

Abans de la seva utilització i en especial després de períodes llargs d'emmagatzematge en obra, s'ha d'inspeccionar la superfície per tal de comprovar que no hi hagi alteracions superficials. Pèrdua de pes després de l'eliminació d'òxid superficial amb raspall de filferros: $< 1\%$

3.- UNITAT I CRITERIS D'AMIDAMENT

Unitat d'amidament: la indicada a la descripció de l'element

Criteri d'amidament: quantitat necessària subministrada a l'obra



TIPUS DOCUMENT Projecte	EXPEDIENT GESUR 9/2022	DOCUMENT
ALTRES DADES Codi de verificació: 14614742203017766246 Data d'emissió: 05/04/2023 09:02:28	TIPUS / SUBTIPUS Expedients de Gestió Urbanística Projectes d'urbanització i recepció d'obres	

ESTUDI DE SEGURETAT URBANNITZACIÓ LA COROMINA_REUS

4.- NORMATIVA DE COMPLIMENT OBLIGATORI

Real Decreto 1247/2008, de 18 de julio, por el que se aprueba la Instrucción de Hormigón Estructural (EHE-08).

UNE-EN 10080:2006 Acero para el armado del hormigón. Acero soldable para armaduras de hormigón armado. Generalidades.

5.- CONDICIONS DE CONTROL DE RECEPCIÓ

CONDICIONS DE MARCATGE I CONTROL DE LA DOCUMENTACIÓ:

Han de portar gravades, una marca que identifiqui el país d'origen i la fàbrica i una altra que identifica la classe tècnica (segons l'especificat en l'apartat 10 de la EHE-08, UNE-EN 10080), aquesta marca s'ha de repetir a intervals $\leq 1,5$ m

Cada partida d'acer ha d'anar acompanyada d'una full de subministrament que com a mínim, ha de contenir la informació següent:

- Identificació del subministrador
- Número d'identificació de la certificació d'homologació d'adherència (apartat 32.2 EHE-08)
- Número de sèrie del full de subministrament
- Nom de la fàbrica
- Data d'entrega i nom del peticionari
- Quantitat d'acer subministrat classificat per diàmetres i tipus d'acer
- Diàmetres subministrats
- Designació dels tipus d'acers subministrats segons EHE-08, UNE-EN 10080
- Forma de subministrament: barra o rotlle
- Identificació i lloc de subministrament
- Sistema d'identificació adoptat segons EHE-08, UNE-EN 10080
- Classe tècnica segons l'especificat en l'apartat 10 de la EHE-08, UNE-EN 10080
- Indicació, en el seu cas, de procediments especials de soldadura

El fabricant ha de facilitar un certificat d'assaig que garanteixi el compliment de les característiques anteriors, on s'ha d'incloure la informació següent:

- Data d'emissió del certificat
- Certificat de l'assaig de doblegat-desdobleat
- Certificat de l'assaig de doblegat simple
- Certificat de l'assaig de fatiga en acers tipus SD
- Certificat de l'assaig de deformació alternativa en acers tipus SD
- Certificat d'homologació d'adherència en el cas en que es garanteixi les característiques d'adherència mitjançant l'assaig de la biga
 - Marca comercial de l'acer
 - Forma de subministrament: barra o rotlles

OPERACIONS DE CONTROL:

Els punts de control més destacables són els següents:

- Per a cada partida de subministrament que arribi a l'obra:
 - Recepció del certificat de garantia del fabricant, signat per persona física, segons article 32° de la norma EHE-08.
 - Inspecció visual del material i observació de les marques d'identificació.
- Quan l'acer disposi de marcatge CE es comprovarà la seva conformitat mitjançant la verificació documental de que els valors declarats en els documents del marcatge permetin deduir el compliment de les especificacions contemplades en el projecte i a l'article 32 de l'EHE-08.

Mentre no estigui vigent el marcatge CE per acers corrugats destinats a l'elaboració d'armadures per a formigó armat, hauran de ser conformes a l'EHE-08 i a l'UNE-EN 10080. La demostració d'aquesta conformitat es podrà efectuar mitjançant:

- La possessió d'un distintiu de qualitat oficialment reconegut, conforme a l'article 81 de l'EHE-08
- La realització d'assaigs de comprovació durant la recepció. Es farà en funció de la quantitat d'acer subministrat:
 - Subministrament < 300 t:
 - Es dividirà el subministrament en lots de com a màxim 40 t que siguin del mateix subministrador, fabricant, designació i sèrie, i es prendran 2 provetes on es realitzaran els següents assaigs:
 - Comprovació de la secció equivalent
 - Comprovació de les característiques geomètriques
 - Assaig de doblat-desdolat, o alternativament, el de doblat simple
 - A més, es comprovarà com a mínim en una proveta de cada diàmetre, el tipus d'acer utilitzat i el seu fabricant, el límit elàstic, la càrrega de ruptura, l'allargament de ruptura, i l'allargament sota càrrega màxima.
 - Subministrament ≥ 300 t:
 - Es prendran 4 provetes per a la comprovació de les característiques mecàniques del cas anterior.



TIPUS DOCUMENT Projecte	EXPEDIENT GESUR 9/2022	DOCUMENT
ALTRES DADES Codi de verificació: 14614742203017766246 Data d'emissió: 05/04/2023 09:02:28	TIPUS / SUBTIPUS Expedients de Gestió Urbanística Projectes d'urbanització i recepció d'obres	

ESTUDI DE SEGURETAT URBANNITZACIÓ LA COROMINA_REUS

- Alternativament, el Subministrador podrà optar per facilitar un certificat de traçabilitat, signat per persona física, on es declari els fabricants i les colades de cada subministrament. A més, facilitarà una còpia del certificat del control de producció del fabricant, on es recullin els resultats dels assaigs mecànics i químics de cada colada. En aquest cas, s'efectuaran assaigs de contrast de traçabilitat de colada, mitjançant la determinació de les característiques químiques sobre 1 de cada quatre lots, realitzant com a mínim 5 assaigs.
- La composició química podrà presentar les variacions següents respecte el certificat de control de producció per a ser acceptada:
 - %Cassaig = %Ccertificat: $\pm 0,03$
 - %Ceq assaig = %Ceq certificat: $\pm 0,03$
 - %Passaig = %Pcertificat: $\pm 0,008$
 - %Sassaig = %Scertificat: $\pm 0,008$
 - %Nassaig = %Ncertificat: $\pm 0,002$
- Un cop comprovada la traçabilitat de la colada, es farà la divisió en lots de com a mínim 15 barres. Per a cada lot, s'assajaran 2 provetes sobre les que es faran els següents assaigs:
 - Comprovació de la secció equivalent
 - Comprovació de les característiques geomètriques
 - Assaig de doblat-desdoblat, o alternativament, el de doblat simple
 - Comprovació del límit elàstic, la càrrega de ruptura, la relació entre ells, i l'allargament de ruptura
- En el cas d'estructures sotmeses a fatiga, el comportament de l'acer es podrà demostrar mitjançant la presentació d'un informe d'assaigs, de com a màxim un any d'antiguitat, que compleixin amb l'article 38.10, i realitzat en un laboratori acreditat
- En el cas d'estructures situades en zona sísmica, el comportament de l'acer es podrà demostrar mitjançant la presentació d'un informe d'assaigs, de com a màxim un any d'antiguitat, que compleixin amb l'article 32°, i realitzat en un laboratori acreditat.
- Comprovacions experimentals de les armadures elaborades durant el subministrament o la seva fabricació en obra:
 - El control experimental de les armadures elaborades comprendrà la comprovació de les característiques mecàniques, les d'adherència, i les de les seves dimensions geomètriques, així com les característiques en cas de realitzar soldadura resistent.
 - En cas de disposar d'un distintiu de qualitat oficialment reconegut, la DF podrà eximir la realització de les comprovacions experimentals.
 - Es definirà com a lot de control experimental quan es compleixi:
 - Pes del lot ≤ 30 t
 - Les armadures fabricades a central aliena a l'obra, hauran de ser subministrades en remeses consecutives des de la mateixa instal·lació de ferralla
 - Si es fabriquen a obra, les que s'hagin produït en un període d'1 mes
 - Estar fabricades amb el mateix tipus d'acer i forma de producte
- Els assaigs per a realitzar el control, es realitzaran en laboratoris autoritzats.
- Comprovació de la conformitat de les característiques mecàniques:
 - Armadures fabricades sense processos de soldadura: es realitzarà l'assaig a tracció sobre 2 provetes per a cada mostra corresponent a un diàmetre de cada sèrie. Si l'acer estigués en possessió d'un distintiu de qualitat oficialment reconegut, la DF podrà realitzar els assaigs sobre una única proveta. En el cas que no s'hagin utilitzat processos de redreçat, es podrà eximir la realització d'aquest assaigs.
 - Armadures fabricades amb processos de soldadura: es prendran 4 mostres per lot, corresponents a les combinacions de diàmetres més representatius del procés de soldadura, realitzant-se: assaigs de tracció sobre 2 provetes dels diàmetres més petits de cada mostra, i assaigs de doblat simple, o el de doblat desdoblat, sobre 2 provetes dels diàmetres més grans. Si l'acer estigués en possessió d'un distintiu de qualitat oficialment reconegut, la DF podrà realitzar els assaigs sobre una única proveta.
 - Comprovació de la conformitat de les característiques d'adherència:
 - Es prendrà una mostra de 2 provetes per a cada un dels diàmetres que formin part del lot d'acer redreçat, i es determinaran les característiques geomètriques. En el cas que l'acer disposi d'un certificat de les característiques d'adherència segons l'annex C de l'UNE EN 10080, només caldrà determinar l'altura de la corruga.
 - Comprovació de la conformitat de les característiques geomètriques:
 - Es realitzarà, sobre cada unitat a comprovar, una inspecció per determinar la correspondència dels diàmetres de les armadures i el tipus d'acer entre el indicat en el projecte i la fulla de subministrament. A més es revisarà que l'alineació dels seus elements rectes, les seves dimensions, i els diàmetres de doblat, no presentin desviacions observables a simple vista en els trams rectes, i que els diàmetres de doblat i les desviacions geomètriques respecte a les formes d'especejament del projecte són conformes amb les toleràncies establertes en el mateix, o conformes a l'annex 11 de l'EHE-08.
 - Comprovacions addicionals en cas de soldadura resistent:
 - Si s'utilitza una soldadura resistent per a l'elaboració de l'armat a fàbrica, la DF haurà

- CVE 14614742203017766246 Validar autenticitat en <https://serveis.reus.cat/cve>

L'autenticitat d'aquest document es pot comprovar a <https://serveis.reus.cat/cve> mitjançant el CVE: 14614742203017766246

- CVE 14614742203017766246 Validar autenticitat en <https://serveis.reus.cat/cve>



TIPUS DOCUMENT Projecte	EXPEDIENT GESUR 9/2022	DOCUMENT
ALTRES DADES Codi de verificació: 14614742203017766246 Data d'emissió: 05/04/2023 09:02:28	TIPUS / SUBTIPUS Expedients de Gestió Urbanística Projectes d'urbanització i recepció d'obres	

ESTUDI DE SEGURETAT URBANNITZACIÓ LA COROMINA_REUS

de demanar les evidències documentals de que el procés està en possessió d'un distintiu de qualitat oficialment reconegut. Si l'elaboració de l'armat es fa a obra, la DF permetrà la realització de la soldadura resistent només en el cas que es faci un control d'execució intens.

- A més, la DF haurà de disposar la realització d'una sèrie de comprovacions experimentals de la conformitat del procés, en funció del tipus de soldadura, d'acord amb 7.2 de l'UNE 36832.

CRITERIS DE PRESA DE MOSTRES:

La presa de mostra es realitzarà seguint les indicacions de la DF, d'acord a la norma UNE 36-092 i a l'EHE-08. El control plantejat es realitzarà abans de començar el formigonat de les estructures, en el cas de material sense marca de qualitat, o abans de la posta en servei en el cas de que disposi de l'esmentada marca de qualitat de producte.

INTERPRETACIÓ DE RESULTATS I ACTUACIONS EN CAS D'INCOMPLIMENT:

S'acceptarà el lot sempre que, en el cas del redreçat, les característiques mecàniques de l'armadura presentin resultats conformes als marges definits a l'EHE-08 (art. 32.2). En el cas d'altres processos, s'acceptarà el lot quan els assaigs de tracció i doblat compleixin amb les especificacions establertes.

En cas de no complir-se alguna especificació, s'efectuarà una nova presa de mostres del mateix lot. Si es tornés a produir un incompliment d'alguna especificació, es rebutjaria el lot.

En el cas de l'acer subministrat en barra, i respecte a les característiques d'adherència, s'acceptarà el lot si es compleixen les especificacions definides a l'art. 32.2 de l'EHE-08. En cas contrari, es tornarà a fer una presa de mostres del mateix lot, i si es tornés a donar un incompliment d'alguna especificació, es rebutjarà el lot sencer.

La DF rebutjarà les armadures que presentin un grau d'oxidació excessiu que pugui afectar a les seves condicions d'adherència. Es considerarà oxidació excessiva quan mitjançant un raspallat amb pues metàl·liques, es determini una pèrdua de pes de la barra proveta superior al 1%. S'haurà de comprovar que un cop eliminat l'òxid, l'altura de la corruga compleix amb els límits establerts a l'art. 32.2 de l'EHE-08.

En el cas de produir-se un incompliment en les característiques geomètriques, es rebutjarà l'armadura que presenti defectes, i es procedirà al repàs de tota la remesa. Si les comprovacions resulten satisfactòries, s'acceptarà la remesa, prèvia substitució de l'armadura defectuosa. En cas contrari, es rebutjarà tota la remesa.

B1 MATERIALS PER A PROTECCIONS INDIVIDUALS, COL·LECTIVES, IMPLANTACIÓ I ASSISTÈNCIES TÈCNiques

B1Z MATERIALS AUXILIARS PER A SEGURETAT I SALUT

B1Z3 MATERIALS AUXILIARS PER A MURS DE CONTENCIÓ PER A SEGURETAT I SALUT

0.- ELEMENTS QUE CONTEMPLA EL PLEC

B1Z3C000.

1.- DEFINICIÓ I CARACTERÍSTIQUES DELS ELEMENTS

Elements necessaris per a subjectar les malles metàl·liques per a protecció de talussos.

S'han considerat els elements següents:

- Cable d'acer
- Placa de fixació
- Picot d'acer galvanitzat

CABLE D'ACER GALVANITZAT PER A LA SUBJECCIÓ DE MALLES PROTECTORES DE TALUSSOS:

No ha de tenir punts d'oxidació, retorçiments ni desperfectes a la seva superfície.

El trenat dels cordons s'ha de fer en sentit invers, uns respecte als altres, per tal d'assegurar tant com es pugui, que no es retorçaran ni modificaran durant l'operació de cosit corresponent. El diàmetre de cable ha de ser, com a mínim, un 25% més gran que el diàmetre del filferro que forma la malla protectora.

Protecció de galvanització: ≥ 600 g/m²

Puresa del zinc: 98,5%

Resistència a la tracció: ≥ 700 N/mm²

PLACA DE FIXACIÓ D'ACER LAMINAT I GALVANITZAT EN CALENT PER A ANCORATGES METÀL·LICS:



TIPUS DOCUMENT Projecte	EXPEDIENT GESUR 9/2022	DOCUMENT
ALTRES DADES Codi de verificació: 14614742203017766246 Data d'emissió: 05/04/2023 09:02:28	TIPUS / SUBTIPUS Expedients de Gestió Urbanística Projectes d'urbanització i recepció d'obres	

ESTUDI DE SEGURETAT URBANNITZACIÓ LA COROMINA_REUS

Ha de tenir la superfície llisa i el gruix uniforme.
 No ha de tenir picadures, exfoliacions, porus, rascades ni d'altres defectes de laminació.
 El recobriment de zinc ha d'estar ben adherit. Ha de ser llis, d'aspecte uniforme i sense taques, esquerdes, discontinuïtats, inclusions de flux, cendres, bombolles, ratlles ni punts sense galvanitzar.
 El tall de la placa s'ha de realitzar per mitjà d'oxitall.
 Els forats s'han de fer al taller amb trepant i el diàmetre ha de ser l'especificat en el projecte.
 No s'han d'engrandir o rectificar forats per mitjà d'una broca passant.
 Protecció de galvanització: ≥ 600 g/m²
 Puresa del zinc: 98,5%
 Tipus d'acer: S275JR
 Límit elàstic: ≥ 260 N/mm²
 Resistència a la tracció: ≥ 420 N/mm²

PICOT D'ACER GALVANITZAT EN CALENT PER L'ANCORATGE DE MALLES PROTECTORES DE TALUSSOS:
 No ha de tenir picadures, exfoliacions, porus, rascades ni d'altres defectes de laminació.
 Protecció de galvanització: ≥ 600 g/m²
 Puresa del zinc: 98,5%
 Diàmetre: 20 mm
 Llargària: 1 m
 Tipus d'acer: S275JR
 Límit elàstic: ≥ 260 N/mm²
 Resistència a la tracció: ≥ 420 N/mm²

2.- CONDICIONS DE SUBMINISTRAMENT I EMMAGATZEMATGE

CABLE:
 Subministrament: En bobines.
 Cada bobina ha de portar una etiqueta amb les dades següents:
 - Identificació del fabricant
 - Característiques de l'acer
 - Tipus de cable
 - Diàmetre
 - Llargària del cable
 Emmagatzematge: en la seva bobina, en llocs secs.

PLACA I PICOT:
 Subministrament: Cada element de fixació ha de portar gravades les sigles d'identificació del fabricant i el símbol de designació de l'acer.
 Emmagatzematge: al seu embalatge, en llocs secs.

3.- UNITAT I CRITERIS D'AMIDAMENT

Unitat d'amidament: la indicada a la descripció de l'element
 Criteri d'amidament: quantitat necessària subministrada a l'obra

4.- NORMATIVA DE COMPLIMENT OBLIGATORI

No hi ha normativa de compliment obligatori.

B1 MATERIALS PER A PROTECCIONS INDIVIDUALS, COL·LECTIVES, IMPLANTACIÓ I ASSISTÈNCIES TÈCNiques

B1Z MATERIALS AUXILIARS PER A SEGURETAT I SALUT

B1Z4 MATERIALES AUXILIARS D'ESTRUCTURES PER A SEGURETAT I SALUT

0.- ELEMENTS QUE CONTEMPLA EL PLEC

B1Z4501A.

1.- DEFINICIÓ I CARACTERÍSTIQUES DELS ELEMENTS



TIPUS DOCUMENT Projecte	EXPEDIENT GESUR 9/2022	DOCUMENT
ALTRES DADES Codi de verificació: 14614742203017766246 Data d'emissió: 05/04/2023 09:02:28	TIPUS / SUBTIPUS Expedients de Gestió Urbanística Projectes d'urbanització i recepció d'obres	

ESTUDI DE SEGURETAT URBANNITZACIÓ LA COROMINA_REUS

Perfils d'acer per a usos estructurals, formats per peça simple o composta i tallats a mida o treballats a taller.

S'han considerat els tipus següents:

- Perfils d'acer laminat en calent, de les sèries IPN, IPE, HEA, HEB, HEM o UPN, d'acer S275JR, S275J0, S275J2, S355JR, S355J0 o S355J2, segons UNE-EN 10025-2
- Perfils d'acer laminat en calent de les sèries L, LD, T, rodó, quadrat, rectangular o planxa, d'acer S275JR, S275J0, S275J2, S355JR, S355J0 o S355J2, segons UNE-EN 10025-2
- Perfils foradats d'acer laminat en calent de les sèries rodó, quadrat o rectangular d'acer S275J0H o S355J2H, segons UNE-EN 10210-1
- Perfils foradats conformats en fred de les sèries rodó, quadrat o rectangular d'acer S275J0H o S355J2H, segons UNE-EN 10219-1
- Perfils conformats en fred, de les sèries L, LD, U, C, Z, o Omega, d'acer S235JRC, segons UNE-EN 10025-2
- Perfils d'acer laminat en calent, en planxa, d'acer amb resistència millorada a la corrosió atmosfèrica S355J0WP o S355J2WP, segons UNE-EN 10025-5

S'han considerat els tipus d'unió següents:

- Amb soldadura
- Amb cargols

S'han considerat els acabats de protecció següents (no aplicable als perfils d'acer amb resistència millorada a la corrosió atmosfèrica):

- Una capa d'emprimació antioxidant
- Galvanitzat

CARACTERÍSTIQUES GENERALS:

No ha de tenir defectes interns o externs que perjudiquin la seva correcta utilització.

PERFILS D'ACER LAMINAT EN CALENT:

El fabricant ha de garantir que la composició química i les característiques mecàniques i tecnològiques de l'acer utilitzat en la fabricació de perfils, seccions i planxes, compleix les determinacions de les normes de condicions tècniques de subministrament següents:

- Perfils d'acer laminat en calent: UNE-EN 10025-1 i UNE-EN 10025-2
- Perfils d'acer laminat en calent amb resistència millorada a la corrosió atmosfèrica: UNE-EN 10025-1 i PNE-EN 10025-5

Les dimensions i les toleràncies dimensionals i de forma han de ser les indicades a les següents normes:

- Perfil IPN: UNE-EN 10024
- Perfil IPE, HEA, HEB i HEM: UNE-EN 10034
- Perfil UPN: UNE-EN 10279
- Perfil L i LD: UNE-EN 10056-1 i UNE-EN 10056-2
- Perfil T: UNE-EN 10055
- Rodó: UNE-EN 10060
- Quadrat: UNE-EN 10059
- Rectangular: UNE-EN 10058
- Planxa: EN 10029 o UNE-EN 10051

PERFILS FORADATS:

El fabricant ha de garantir que la composició química i les característiques mecàniques i tecnològiques de l'acer utilitzat en la fabricació de perfils compleix les determinacions de les normes de condicions tècniques de subministrament següents:

- Perfils foradats d'acer laminat en calent: UNE-EN 10210-1
- Perfils foradats conformats en fred: UNE-EN 10219-1

Les toleràncies dimensionals han de complir les especificacions de les següents normes:

- Perfils foradats d'acer laminat en calent: UNE-EN 10210-2
- Perfils foradats conformats en fred: UNE-EN 10219-2

PERFILS CONFORMATS EN FRED:

El fabricant ha de garantir que la composició química i les característiques mecàniques i tecnològiques de l'acer utilitzat en la fabricació de perfils i seccions, compleix les determinacions de les normes de condicions tècniques de subministrament del producte de partida. Les toleràncies dimensionals i de la secció transversal han de complir les especificacions de la norma UNE-EN 10162.

PERFILS TREBALLATS A TALLER AMB SOLDADURA:

El material d'aportació utilitzat ha de ser apropiat als materials a soldar i al procediment de soldadura.

Les característiques mecàniques del material d'aportació han de ser superiors a les del material base.

En acers de resistència millorada a la corrosió atmosfèrica, la resistència a la corrosió del material d'aportació ha de ser equivalent a la del material base.



TIPUS DOCUMENT Projecte	EXPEDIENT GESUR 9/2022	DOCUMENT
ALTRES DADES Codi de verificació: 14614742203017766246 Data d'emissió: 05/04/2023 09:02:28	TIPUS / SUBTIPUS Expedients de Gestió Urbanística Projectes d'urbanització i recepció d'obres	

ESTUDI DE SEGURETAT URBANNITZACIÓ LA COROMINA_REUS

Els procediments autoritzats per a realitzar unions soldades són:

- Per arc elèctric manual amb elèctrode revestit
- Per arc amb fil tubular, sense protecció gasosa
- Per arc submergit amb fil/filferro
- Per arc submergit amb elèctrode nu
- Per arc amb gas inert
- Per arc amb gas actiu
- Per arc amb fil tubular, amb protecció de gas actiu
- Per arc amb fil tubular, amb protecció de gas inert
- Per arc amb elèctrode de wolfram i gas inert
- Per arc de connectors

Les soldadures s'han de fer per soldadors certificats per un organisme acreditat i qualificats segons l'UNE-EN 287-1.

Abans de començar a soldar s'ha de verificar que les superfícies i vores a soldar són adequades al procés de soldadura i que estan lliures de fissures.

Totes les superfícies a soldar s'han de netejar de qualsevol material que pugui afectar negativament la qualitat de la soldadura o perjudicar el procés de soldatge. S'han de mantenir seques i lliures de condensacions.

S'ha d'evitar la projecció d'espurnes erràtiques de l'arc. Si es produeix s'ha de sanejar la superfície d'acer.

S'ha d'evitar la projecció de soldadura. Si es produeix s'ha d'eliminar.

Els components a soldar han d'estar correctament col·locats i fixos en la seva posició mitjançant dispositius adequats o soldadures de punteig, de manera que les unions a soldar siguin accessibles i visibles per al soldador. No s'han d'introduir soldadures addicionals.

L'armat dels components estructurals s'ha de fer de manera que les dimensions finals estiguin dintre de les toleràncies establertes.

Les soldadures provisionals s'han d'executar seguint les especificacions generals. S'han d'eliminar totes les soldadures de punteig que no s'incorporin a les soldadures finals.

Quan el tipus de material de l'acer i/o la velocitat de refredament puguin produir un enduriment de la zona tèrmicament afectada s'ha de considerar la utilització del precalentament. Aquest s'ha d'estendre 75 mm en cada component del metall base.

No s'ha d'accelerar el refredament de les soldadures amb mitjans artificials.

Els cordons de soldadura successius no han de produir osques.

Els defectes de soldadura no s'han de tapar amb soldadures posteriors. S'han d'eliminar de cada passada abans de fer la següent.

Després de fer un cordó de soldadura i abans de fer el següent, cal netejar l'escòria per mitjà d'una picola i d'un raspall.

L'execució dels diferents tipus de soldadures s'ha de fer d'acord amb els requisits establerts a l'apartat 10.3.4 del DB-SE A i l'article 77 de l'EAE per a obres d'edificació o d'acord amb l'article 640.5.2 del PG3 i l'article 77 de l'EAE per a obres d'enginyeria civil.

S'ha de reduir al mínim el nombre de soldadures a efectuar a l'obra.

Les operacions de tall s'han de fer amb serra, cisalla i oxicall automàtic. S'admet l'oxicall manual únicament quan el procediment automàtic no es pugui practicar.

S'accepten els talls fets amb oxicall si no presenten irregularitats significatives i si s'eliminen les restes d'escòria.

Es poden utilitzar procediments de conformat en calent o en fred sempre que les característiques del material no queden per sota dels valors especificats.

Per al conformat en calent s'han de seguir les recomanacions del productor siderúrgic. El doblat o conformat no s'ha de fer durant l'interval de calor blau (250°C a 380°C).

El conformat en fred s'ha de fer respectant les limitacions indicades en la norma del producte. No s'admeten les martellades.

Els angles entrants i entalles han de tenir un acabat arrodonit amb un radi mínim de 5 mm.

Toleràncies de fabricació:

- En obres d'edificació: Límits establerts a l'apartat 11.1 de DB-SE A
- En obres d'enginyeria civil: Límits establerts a l'article 640.12 del PG3

PERFILS TREBALLATS A TALLER AMB CARGOLS:

S'utilitzaran cargols normalitzats d'acord a les normes recollides a la taula 29.2.b de l'EAE. Els cargols aixamfranats, cargols calibrats, perns articulats i els cargols hexagonals d'injecció s'han d'utilitzar seguint les instruccions del seu fabricant i han de complir els requisits addicionals establerts a l'article 29.2 de l'EAE.

La situació dels cargols a la unió ha de ser tal que redueixi la possibilitat de corrosió i pandeig local de les xapes, i ha de facilitar el muntatge i les inspeccions.

El diàmetre nominal mínim dels cargols ha de ser de 12 mm.

La rosca pot estar inclosa en el pla de tall, excepte en el cas que els cargols s'utilitzin com a calibrats.

Després del collat l'espiga del cargol ha de sobresortir de la rosca de la femella. Entre la superfície de recolzament de la femella i la part no roscada de l'espiga ha d'haver, com a mínim:

- En cargols pretesats: 4 filets complets més la sortida de la rosca



TIPUS DOCUMENT Projecte	EXPEDIENT GESUR 9/2022	DOCUMENT
ALTRES DADES Codi de verificació: 14614742203017766246 Data d'emissió: 05/04/2023 09:02:28	TIPUS / SUBTIPUS Expedients de Gestió Urbanística Projectes d'urbanització i recepció d'obres	

ESTUDI DE SEGURETAT URBANNITZACIÓ LA COROMINA_REUS

- En cargols sense pretesar: 1 filet complet més la sortida de la rosca
Les superfícies dels caps de cargols i femelles han d'estar perfectament planes i netes.
En els cargols col·locats en posició vertical, la femella ha d'estar situada per sota del cap del cargol.
En els forats rodons normals i amb cargols sense pretesar no és necessari utilitzar volanderes. Si s'utilitzen han d'anar sota el cap dels cargols, han de ser aixamfranades i el xamfrà ha d'estar situat en direcció al cap del cargol.
En els cargols pretesats, les volanderes han de ser planes endurides i han d'anar col·locades de la forma següent:

- Cargols 10.9: sota el cap del cargol i de la femella
- Cargols 8.8: sota de l'element que gira

Els forats per als cargols s'han de fer amb perforadora mecànica. S'admet un altre procediment sempre que proporcioni un acabat equivalent.
Es permet l'execució de forats amb punxonatge sempre que es compleixin els requisits establerts a l'apartat 10.2.3 del DB-SE A en obres d'edificació o els establerts a l'apartat 640.5.1.1 del PG3 en obres d'enginyeria civil.
És recomanable que, sempre que sigui possible, es perforin d'un sol cop els forats que travessin dues o més peces.
Els forats allargats s'han de fer amb una operació de punxonatge, o amb la perforació o punxonatge de dos forats i posterior oxitall.
Després de perforar les peces i abans d'unir-les s'han d'eliminar les rebaves.
Els cargols i les femelles no s'han de soldar, a menys que així ho expliciti el plec de condicions tècniques particulars.
S'han de col·locar el nombre suficient de cargols de muntatge per assegurar la immobilitat de les peces armades i el contacte íntim de les peces d'unió.
Les femelles s'han de muntar de manera que la seva marca de designació sigui visible després del muntatge.
En els cargols sense pretesar, cada conjunt de cargol, femella i volandera(es) s'ha de collar fins arribar al 'collat a tocar' sense sobretesar els cargols. En grups de cargols aquest procés s'ha de fer progressivament començant pels cargols situats al centre. Si és necessari s'han de fer cicles addicionals de collat .
Abans de començar el pretesat, els cargols pretesats d'un grup s'han de collar d'acord amb el que s'ha indicat per als cargols sense pretesar. Per a que el pretesat sigui uniforme s'han de fer cicles addicionals de collat.
S'han de retirar els conjunts de cargol pretesat, femella i volandera(es) que després de collats fins al pretesat mínim, s'afluixin.
El collat dels cargols pretesats s'ha de fer seguint un dels procediments següents:

- Mètode de la clau dinamomètrica.
- Mètode de la femella indicadora.
- Mètode conminat.

Les operacions de tall s'han de fer amb serra, cisalla i oxitall automàtic. S'admet l'oxitall manual únicament quan el procediment automàtic no es pugui practicar.
S'accepten els talls fets amb oxitall si no presenten irregularitats significatives i si s'eliminen les restes d'escòria.
Es poden utilitzar procediments de conformat en calent o en fred sempre que les característiques del material no queden per sota dels valors especificats.
Per al conformat en calent s'han de seguir les recomanacions del productor siderúrgic. El doblat o conformat no s'ha de fer durant l'interval de calor blau (250°C a 380°C).
El conformat en fred s'ha de fer respectant les limitacions indicades en la norma del producte. No s'admeten les martellades.
Els angles entrants i entalles han de tenir un acabat arrodonit amb un radi mínim de 5 mm.
Toleràncies de fabricació:

- En obres d'edificació: Límits establerts a l'apartat 11.1 de DB-SE A
- En obres d'enginyeria civil: Límits establerts als apartats 640.5 i 640.12 del PG3

PERFILS PROTEGITS AMB EMPRIMACIÓ ANTIOXIDANT:
La capa d'emprimació antioxidant ha de cobrir de manera uniforme totes les superfícies de la peça. No ha de tenir fissures, bosses ni altres desperfectes.
Abans d'aplicar la capa d'emprimació les superfícies a pintar han d'estar preparades adequadament d'acord amb les normes UNE-EN ISO 8504-1, UNE-EN ISO 8504-2 i UNE-EN ISO 8504-3.
Prèviament al pintat s'ha de comprovar que les superfícies compleixen els requisits donats pel fabricant per al producte a aplicar.
La pintura d'emprimació s'ha d'utilitzar seguint les instruccions del seu fabricant. No s'utilitzarà si ha superat el temps de vida útil o el temps d'enduriment després de l'obertura del recipient. Si s'aplica més d'una capa s'ha d'utilitzar per a cadascuna un color diferent.
Després de l'aplicació de la pintura les superfícies s'han de protegir de l'acumulació d'aigua durant un cert temps.
No s'han d'utilitzar materials de protecció que perjudiquin la qualitat de la soldadura a menys de 150 mm de la zona a soldar.



TIPUS DOCUMENT Projecte	EXPEDIENT GESUR 9/2022	DOCUMENT
ALTRES DADES Codi de verificació: 14614742203017766246 Data d'emissió: 05/04/2023 09:02:28	TIPUS / SUBTIPUS Expedients de Gestió Urbanística Projectes d'urbanització i recepció d'obres	

ESTUDI DE SEGURETAT URBANNITZACIÓ LA COROMINA_REUS

Les soldadures i el metall base adjacent no s'han de pintar sense haver eliminat prèviament l'escòria.

La zona sense revestir situada al voltant del perímetre de la unió amb cargols no s'ha de tractar fins que no s'hagi inspeccionat la unió.

PERFILS GALVANITZATS:

El recobriments de zinc ha de ser homogeni i continu en tota la superfície.

No s'han d'apreciar esquerdes, exfoliacions ni desprendiments del recobriments.

La galvanització s'ha de fer d'acord amb les normes UNE-EN ISO 1460 o UNE-EN ISO 1461, segons correspongui.

S'han de segellar totes les soldadures abans de fer un decapat previ a la galvanització.

Si el component prefabricat té espais tancats s'han de disposar forats de ventilació o purga.

Abans de pintar-les, les superfícies galvanitzades s'han de netejar i tractar amb pintura anticorrosiva amb diluent àcid o amb raig escombrador.

2.- CONDICIONS DE SUBMINISTRAMENT I EMMAGATZEMATGE

Subministrament: de manera que no pateixin deformacions, ni esforços no previstos.

Emmagatzematge: Seguint les instruccions del fabricant. En llocs secs, sense contacte directe amb el terra i protegits de la intempèrie, de manera que no s'alterin les seves condicions.

No s'han d'utilitzar si s'ha superat la vida útil en magatzem especificada pel fabricant.

3.- UNITAT I CRITERIS D'AMIDAMENT

kg de pes necessari subministrat a l'obra, calculat segons les especificacions de la DT, d'acord amb els criteris següents:

- El pes unitari per al seu càlcul ha de ser el teòric
 - Per a poder utilitzar un altre valor diferent del teòric, cal l'acceptació expressa de la DF
- Aquests criteris inclouen les pèrdues de material corresponents a retalls.

4.- NORMATIVA DE COMPLIMENT OBLIGATORI

NORMATIVA GENERAL:

UNE-EN 10025-1:2006 Productos laminados en caliente de aceros para estructuras. Parte 1: Condiciones técnicas generales de suministro.

UNE-EN 10025-2:2006 Productos laminados en caliente de aceros para estructuras. Parte 2: Condiciones técnicas de suministro de los aceros estructurales no aleados.

UNE-EN 10210-1:1994 Perfiles huecos para construcción, acabados en caliente, de acero no aleado de grano fino. Parte 1: condiciones técnicas de suministro.

UNE-EN 10219-1:1998 Perfiles huecos para construcción conformados en frío de acero no aleado y de grano fino. Parte 1: Condiciones técnicas de suministro.

UNE-EN 10162:2005 Perfiles de acero conformados en frío. Condiciones técnicas de suministro. Tolerancias dimensionales y de la sección transversal.

OBRES D'EDIFICACIÓ:

Real Decreto 751/2011, de 27 de mayo, por el que se aprueba la Instrucción de Acero Estructural (EAE).

Real Decreto 314/2006, de 17 de marzo, por el que se aprueba el Código Técnico de la Edificación Parte 2. Documento Básico de Acero DB-SE-A.

* UNE-ENV 1090-1:1997 Ejecución de estructuras de acero. Parte 1: Reglas generales y reglas para edificación.

OBRES D'ENGINYERIA CIVIL:

Real Decreto 751/2011, de 27 de mayo, por el que se aprueba la Instrucción de Acero Estructural (EAE).

* Orden FOM/475/2002 de 13 de febrero, por la que se actualizan determinados artículos del Pliego de Prescripciones Técnicas Generales para Obras de Carreteras y Puentes relativos a Hormigones y Acero.

5.- CONDICIONS DE CONTROL DE RECEPCIÓ

CONDICIONS DE MARCATGE I CONTROL DE LA DOCUMENTACIÓ EN PERFILS D'ACER LAMINAT I PERFILS D'ACER BUITS: Cada producte ha d'anar marcat de forma clara i indeleble amb la següent informació:

- El tipus, la qualitat i, si és aplicable, la condició de subministrament mitjançant la seva designació abreujada
- Un número que identifiqi la colada (aplicable únicament en el cas d'inspecció per colades) i, si és aplicable, la mostra
- El nom del fabricant o la seva marca comercial
- La marca de l'organisme de control extern (quan sigui aplicable)



TIPUS DOCUMENT Projecte	EXPEDIENT GESUR 9/2022	DOCUMENT
ALTRES DADES Codi de verificació: 14614742203017766246 Data d'emissió: 05/04/2023 09:02:28	TIPUS / SUBTIPUS Expedients de Gestió Urbanística Projectes d'urbanització i recepció d'obres	

ESTUDI DE SEGURETAT URBANNITZACIÓ LA COROMINA_REUS

- Han de portar el marcat CE de conformitat amb el que disposen els Reials Decrets 1630/1992 de 29 de desembre i 1328/1995 de 28 de juliol

La marca ha d'estar situada en una posició propera a un dels extrems de cada producte o en la secció transversal de tall.

Quan els productes es subministren en paquets el marcatge s'ha de fer amb una etiqueta adherida al paquet o sobre el primer producte del mateix.

PERFILS D'ACER LAMINAT EN CALENT:

El subministrador ha de posar a disposició de la DF en el cas que aquesta ho sol·liciti, la documentació següent, que acredita el marcatge CE, segons el sistema d'avaluació de conformitat aplicable, d'acord amb el que disposa l'apartat 7.2.1 del CTE:

- Productes per a ús en estructures metàl·liques o en estructures mixtes metall i formigó:
 - Sistema 2+: Declaració de Prestacions
- El símbol normalitzat CE (d'acord amb la directiva 93/68/CEE) s'ha de col·locar sobre el producte acompanyat per:
- El número d'identificació de l'organisme de certificació
 - El nom o marca comercial i adreça declarada del fabricant
 - Les dues últimes xifres de l'any d'impressió del marcat
 - El número del certificat de conformitat CE o del certificat de producció en fàbrica (si és procedent)
 - Referència a la norma EN 10025-1
 - Descripció del producte: nom genèric, material, dimensions i ús previst
 - Informació de les característiques essencials indicades de la següent forma:
 - Designació del producte d'acord amb la norma corresponent de toleràncies dimensionals, segons el capítol 2 de la norma EN 10025-1
 - Designació del producte d'acord amb l'apartat 4.2 de les normes EN 10025-2 a EN 10025-6

CONDICIONS DE MARCATGE I CONTROL DE LA DOCUMENTACIÓ EN PERFILS D'ACER CONFORMATS:

Han d'anar marcats individualment o sobre el paquet amb una marca clara i indeleble que contingui la següent informació:

- Dimensions del perfil o número del plànol de disseny
- Tipus i qualitat de l'acer
- Referència que indiqui que els perfils s'han fabricat i assajat segons UNE-EN 10162; si es requereix, el marcatge CE
- Nom o logotipus del fabricant
- Codi de producció
- Identificació del laboratori d'assaigs extern (quan sigui aplicable)
- Codi de barres, segons ENV 606, quan la informació mínima anterior es faciliti amb un text clar

CONDICIONS DE MARCATGE I CONTROL DE LA DOCUMENTACIÓ EN PERFILS FORADATS:

Cada perfil ha d'anar marcat de forma clara i indeleble amb la següent informació:

- La designació abreujada
- El nom o les sigles (marca de fàbrica) del fabricant
- En el cas d'inspecció i assaigs específics, un número d'identificació, per exemple el número de comanda, que permeti relacionar el producte o la unitat de subministrament i el document corresponent (únicament aplicable als perfils foradats conformats en fred)

Quan els productes es subministren en paquets el marcatge es pot fer amb una etiqueta adherida al paquet.

OPERACIONS DE CONTROL:

El control de recepció de material verificarà que les característiques dels materials són coincidents amb l'establert en la DT. Aquest control ha de complir l'especificat en l'apartat 7.2 del CTE.

Control de documentació: documents d'origen (full de subministrament i etiquetat), certificat de garantia del fabricant, en el seu cas, (signat per persona física) i els documents de conformitat o autoritzacions administratives exigides, inclòs la documentació corresponent al marcatge CE quan sigui pertinent.

Control mitjançant distintius de qualitat i avaluacions d'idoneïtat: En el cas que el fabricant disposi de marques de qualitat, ha d'aportar-ne la documentació corresponent

Control de recepció mitjançant assaigs: Si el material disposa d'una marca legalment reconeguda a un país de la CEE (Marcatge CE, AENOR, etc.) es podrà prescindir dels assaigs de control de recepció de les característiques del material garantides per la marca; i la DF sol·licitarà en aquest cas, els resultats dels assaigs corresponents al subministrament rebut. En qualsevol cas, la DF podrà sol·licitar assaigs de control de recepció si ho creu convenient.

Inspecció visual del material a la seva recepció. Es controlaran les característiques geomètriques com a mínim sobre un 10% de les peces rebudes. El subministrament del material es realitzarà amb la inspecció requerida (UNE-EN 10204).

A efectes de control d'apilament, la unitat d'inspecció ha de complir les següents condicions:

- Correspondència en el mateix tipus i grau d'acer



TIPUS DOCUMENT Projecte	EXPEDIENT GESUR 9/2022	DOCUMENT
ALTRES DADES Codi de verificació: 14614742203017766246 Data d'emissió: 05/04/2023 09:02:28	TIPUS / SUBTIPUS Expedients de Gestió Urbanística Projectes d'urbanització i recepció d'obres	

ESTUDI DE SEGURETAT URBANNITZACIÓ LA COROMINA_REUS

- Procedència de fabricant
- Pertany a la mateixa sèrie en funció del gruix màxim de la secció:
 - Sèrie lleugera: $e \leq 16$ mm
 - Sèrie mitja: $16 \text{ mm} \leq e \leq 40$ mm
 - Sèrie pesada: $e > 40$ mm

En el cas que es realitzi el control mitjançant assaigs, s'ha de fer les comprovacions següents:

- Les unitats d'inspecció seran fraccions de cada grup afi, amb un pes màxim de 20 t per lot.
- Per a cada lot, es realitzaran els següents assaigs:
 - Determinació quantitativa de sofre (UNE 7-019)
 - Determinació quantitativa fòsfor (UNE 7-029)
 - Determinació del contingut de nitrogen (UNE 36-317-1)
 - Determinació quantitativa del contingut de carboni (UNE 7014)
- En una mostra d'acer laminat, per a cada lot, es realitzaran a més, els següents assaigs:
 - Determinació quantitativa de manganès (UNE 7027)
 - Determinació gravimètrica de silici (UNE 7028)
 - Assaig a flexió pel xoc d'una proveta de planxa d'acer (UNE 7475-1)
 - Determinació de la duresa brinell d'una proveta (UNE-EN-ISO 6506-1)
- En una mostra de perfils d'acer buits, per a cada lot, es realitzaran a més, els següents assaigs:
 - Assaig d'aixafada (UNE-EN ISO 8492)
- En el cas de perfils galvanitzats, es comprovarà la massa i gruix del recobriments (UNE-EN ISO 1461, UNE-EN ISO 2178).

OPERACIONS DE CONTROL EN UNIONS SOLDADES:

Recepció del certificat de qualitat de les característiques dels elèctrodes.

Abans de començar l'obra, i sempre que es canviï el tipus de material d'aportació:

- Preparació d'una proveta mecanitzada, soldades amb el material d'aportació previst, i assaig a tracció (UNE-EN ISO 15792-2). Abans d'aquest assaig, es realitzarà una radiografia de la soldadura realitzada (UNE-EN 1435), per tal de constatar que el cordó està totalment ple de material d'aportació.
- Assaig de tracció del metall aportat (UNE-EN ISO 15792-2) 1 provetes
- Assaig de resiliència del metall aportat (UNE-EN ISO 15792-2) 1 provetes

CRITERIS DE PRESA DE MOSTRES:

Les mostres per als assaigs químics es prendran de la unitat d'inspecció segons els criteris establerts a la norma UNE-EN ISO 14284.

En perfils laminats i conformats les mostres per als assaigs mecànics es prendran segons els criteris establerts a les UNE EN 10025-2 a UNE 10025-6. Les localitzacions de les mostres seguiran els criteris establerts a l'annex A de l'UNE EN 10025-1.

Per la preparació de les provetes s'aplicaran els requisits establerts a la UNE-EN ISO 377.

Per la preparació de provetes per assaig de tracció s'aplicarà la UNE-EN 10002-1.

En perfils laminats, per la preparació de provetes per assaig a flexió per xoc (resiliència) s'aplicarà la UNE 10045-1. També son d'aplicació els següents requeriments:

- Gruix nominal > 12 mm: mecanitzar provetes de 10×10 mm
- Gruix nominal ≤ 12 mm: l'ample mínim de la proveta serà de 5 mm

Les mostres i provetes tenen que estar marcades de manera que es reconeguin els productes originals, així com la seva localització i orientació del producte.

Les mostres i els criteris de conformitat per als perfils buits, queden establerts a la norma UNE-EN 10219-1 seguint els paràmetres de la taula D.1

INTERPRETACIÓ DE RESULTATS I ACTUACIONS EN CAS D'INCOMPLIMENT:

No es podrà acceptar perfils que no estiguin amb les garanties corresponents i no vagin marcats adequadament.

Si els resultats de tots els assaigs de recepció d'un lot aconsegueixen el prescrit, aquest és acceptable.

Si algun resultat no aconsegueix el prescrit, però s'ha observat en el corresponent assaig alguna anomalia no imputable al material (com defecte en la mecanització de la proveta, irregular funcionament de la maquinària d'assaig...) l'assaig es considerarà nul i caldrà repetir-lo correctament amb una nova proveta.

Si algun resultat no aconsegueix el prescrit havent-ho realitzat correctament, es realitzaran 2 contrassaigs segons UNE-EN 10021, sobre provetes preses de dues peces diferents del lot que s'està assajant. Si ambdós resultats (dels contrassaigs) compleixen el prescrit, la unitat d'inspecció serà acceptable, en cas contrari es rebutjarà.

Quan es sobrepassi alguna de les toleràncies especificades en algun control geomètric, es rebutjarà la peça incorrecta. A més a més, s'augmentarà el control, en l'apartat incomplet, fins a un 20% d'unitats. Si encara es troben irregularitats, es faran les oportunes correccions i/o rebuigs i es farà el control sobre el 100 % de les unitats amb les oportunes actuacions segons el resultat.

INTERPRETACIÓ DE RESULTATS I ACTUACIONS EN CAS D'INCOMPLIMENT EN UNIONS SOLDADES:

El material d'aportació complirà les condicions mecàniques indicades.

- CVE 14614742203017766246 Validar autenticitat en <https://serveis.reus.cat/cve>

L'autenticitat d'aquest document es pot comprovar a <https://serveis.reus.cat/cve> mitjançant el CVE: 14614742203017766246



TIPUS DOCUMENT Projecte	EXPEDIENT GESUR 9/2022	DOCUMENT
ALTRES DADES Codi de verificació: 14614742203017766246 Data d'emissió: 05/04/2023 09:02:28	TIPUS / SUBTIPUS Expedients de Gestió Urbanística Projectes d'urbanització i recepció d'obres	

ESTUDI DE SEGURETAT URBANNITZACIÓ LA COROMINA_REUS

En les provetes preparades amb soldadures, la línia de ruptura ha de quedar fora de la zona d'influència de la soldadura.

B1 MATERIALS PER A PROTECCIONS INDIVIDUALS, COL·LECTIVES, IMPLANTACIÓ I ASSISTÈNCIES TÈCNiques

B1Z MATERIALS AUXILIARS PER A SEGURETAT I SALUT

B1Z7 MATERIALS AUXILIARS PER A IMPERMEABILITZACIONS I AÏLLAMENTS PER A SEGURETAT I SALUT

0.- ELEMENTS QUE CONTEMPLA EL PLEC

B1Z71B10.

1.- DEFINICIÓ I CARACTERÍSTIQUES DELS ELEMENTS

Làmina plàstica flexible per a impermeabilització.

S'han considerat els tipus següents:

- Làmina de polietilè

CARACTERÍSTIQUES GENERALS:

La làmina ha de ser homogènia.

La làmina estesa ha de tenir un aspecte uniforme i sense defectes. Les vores han de ser rectes.

Ha de ser estanca a l'aigua.

LÀMINES PER A IMPERMEABILITZACIÓ DE COBERTES:

Les característiques següents han de complir amb els valors declarats pel fabricant, assajades segons la norma corresponent, dins del límit de tolerància indicat, en el seu cas:

- Defectes visibles (UNE-EN 1850-2)
- Estanquitat a l'aigua (UNE-EN 1928 mètode B): Ha de complir
- Resistència dels cavalcaments (UNE-EN 12316-2): \geq valor declarat pel fabricant
- Factor de transmissió del vapor d'aigua (UNE-EN 1931): \pm 30%
- Resistència a l'esquinçament (UNE-EN 12310-2): \geq valor declarat pel fabricant per les direccions transversal i longitudinal de la làmina
- Doblegat a baixa temperatura (UNE-EN 495-5): \leq temperatura de doblegat en fred declarada pel fabricant
- Resistència a la tracció (UNE-EN 12311-2): \geq valor declarat pel fabricant
- Resistència a l'impacte (UNE-EN 12691): \geq valor declarat pel fabricant
- Resistència a una càrrega estàtica (UNE-EN 12730): \geq valor declarat pel fabricant
- Resistència a la penetració de les arrels (UNE-EN 13948): Ha de complir
- Durabilitat (UNE-EN 1297): Ha de complir

La classificació respecte a la reacció al foc (Euroclasses) s'ha de determinar d'acord amb la norma UNE-EN 13501-1.

La classificació respecte el comportament davant un foc extern s'ha de determinar d'acord amb la norma UNE-EN 13501-5.

Toleràncies:

- Gruix efectiu (làmina sense considerar el reforç) (UNE-EN 1849-2): - 5%; + 10%
- Llargària (UNE-EN 1848-2): - 0%; + 5%
- Amplària (UNE-EN 1848-2): - 0,5%; + 1%
- Rectitut (UNE-EN 1848-2): \pm 50 mm
- Planor (UNE-EN 1848-2): \pm 10 mm

Les característiques anteriors s'han de determinar segons la norma UNE-EN 13956.

LÀMINES PER A BARRERA DE VAPOR:

Les característiques següents han de complir amb els valors declarats pel fabricant, assajades segons la norma corresponent, dins del límit de tolerància indicat, en el seu cas:

- Defectes visibles (UNE-EN 1850-2)
- Estanquitat a l'aigua (UNE-EN 1928 mètode A): Ha de complir
- Resistència a l'impacte (UNE-EN 12691): \geq valor declarat pel fabricant
- Durabilitat (UNE-EN 1296): Ha de complir
- Resistència a l'esquinçament (UNE-EN 12310-1): \geq valor declarat pel fabricant
- Resistència dels cavalcaments (UNE-EN 12317-2): \geq valor declarat pel fabricant
- Factor de transmissió del vapor d'aigua (UNE-EN 1931): Tolerància declarada per al valor



TIPUS DOCUMENT Projecte	EXPEDIENT GESUR 9/2022	DOCUMENT
ALTRES DADES Codi de verificació: 14614742203017766246 Data d'emissió: 05/04/2023 09:02:28	TIPUS / SUBTIPUS Expedients de Gestió Urbanística Projectes d'urbanització i recepció d'obres	

ESTUDI DE SEGURETAT URBANNITZACIÓ LA COROMINA_REUS

declarat pel fabricant

- Resistència a tracció:
 - Làmines sense armadura (UNE-EN 12311-2): >= valor declarat pel fabricant per a les direccions longitudinal i transversal de la làmina
 - Làmines amb armadura (UNE-EN 13859-1): >= valor declarat pel fabricant per a les direccions longitudinal i transversal de la làmina

La classificació respecte a la reacció al foc (Euroclasses) s'ha de determinar d'acord amb la norma UNE-EN 13501-1.

Toleràncies:

- Llargària (UNE-EN 1848-2): Tolerància declarada pel fabricant
- Amplària (UNE-EN 1848-2): Tolerància declarada pel fabricant
- Rectitut (UNE-EN 1848-2): $\pm 75 \text{ mm}/10 \text{ m}$
- Gruix (UNE-EN 1849-2): Tolerància declarada pel fabricant
- Massa per unitat de superfície (UNE-EN 1849-2): Tolerància declarada pel fabricant

Les característiques anteriors s'han de determinar segons la norma UNE-EN 13984.

LÀMINES PER A BARRERES GEOSINTÈTIQUES:

Ha de ser soldable per ambdues cares, pels procediments habituals (aire calent, altres formes de fusió, aportació del mateix material calent, etc.).

Els requisits de les làmines s'han considerat en funció dels usos següents:

- Membranes d'impermeabilització en túnels i obres subterrànies (UNE-EN 13491)
- Abocadors per a residus líquids (UNE-EN 13492)
- Recintes d'emmagatzematge i abocadors de residus sòlids (UNE-EN 13493)

Les característiques següents han de complir amb els valors declarats pel fabricant, assajades segons la norma corresponent, dins del límit de tolerància indicat, en el seu cas:

- Característiques essencials:
 - Permeabilitat a l'aigua (estanquitat als líquids) (UNE-EN 14150)
 - Resistència a la tracció (ISO/R 527-66)
 - Punxonament estàtic (UNE-EN ISO 12236)
 - Durabilitat:
 - Oxidació (UNE-EN 14575)
 - Fissuració sota tensió en un medi ambient actiu (ASTM D 5397-99)
 - Característiques complementàries:
 - Resistència a l'esquinçament (ISO 34)
 - Plegabilitat a baixes temperatures (UNE-EN 495-5)
 - Resistència a la penetració d'arrels (EN 14416)
 - Característiques complementàries per a condicions d'ús específiques:
 - Gruix (UNE-EN 1849-2)
 - Massa per unitat de superfície (UNE-EN 1849-2)
 - Allargament (ISO/R 527-66)
 - Dilatació tèrmica (ASTM D 696-91)
 - Característiques complementàries per a ús en membranes d'impermeabilització en túnels i obres subterrànies:
 - Durabilitat:
 - Envel·liment a la intempèrie (UNE-EN 12224)
 - Microorganismes (UNE-EN 12225)
 - Resistència química (UNE-EN 14414)
 - Característiques complementàries per a condicions d'ús específiques en làmines d'impermeabilització en túnels i obres subterrànies:
 - Reacció al foc
- Característiques essencials en làmines per a abocadors per a residus líquids o sòlids:
- Permeabilitat als gasos (ASTM D 1434)
 - Durabilitat:
 - Envel·liment a la intempèrie (UNE-EN 12224)
 - Característiques complementàries en làmines per a abocadors de residus líquids o sòlids:
 - Fricció, cisallament directe (EN ISO 12957-1)
 - Fricció pla inclinat (EN ISO 12957-2)
 - Característiques complementàries per a condicions d'ús específiques en làmines per a abocadors de residus líquids o sòlids:
 - Durabilitat:
 - Microorganismes (UNE-EN 12225)
 - Resistència química (UNE-EN 14414)
 - Lixiviació (sol.lubilitat en aigua) (UNE-EN 14415)

2.- CONDICIONS DE SUBMINISTRAMENT I EMMAGATZEMATGE

Subministrament: Embalades en rotlles, sense unions.

Emmagatzematge: Els rotlles s'han de mantenir en el seu envàs, apilats en posició horitzontal amb un màxim de 5 filades posades en la mateixa direcció, entre 5°C i 35°C, en llocs protegits del sol,



TIPUS DOCUMENT Projecte	EXPEDIENT GESUR 9/2022	DOCUMENT
ALTRES DADES Codi de verificació: 14614742203017766246 Data d'emissió: 05/04/2023 09:02:28	TIPUS / SUBTIPUS Expedients de Gestió Urbanística Projectes d'urbanització i recepció d'obres	

ESTUDI DE SEGURETAT URBANNITZACIÓ LA COROMINA_REUS

la pluja i la humitat.

3.- UNITAT I CRITERIS D'AMIDAMENT

Unitat d'amidament: la indicada a la descripció de l'element
Criteri d'amidament: quantitat necessària subministrada a l'obra

4.- NORMATIVA DE COMPLIMENT OBLIGATORI

LÀMINES PER A IMPERMEABILITZACIÓ DE COBERTES:

UNE-EN 13956:2006 Láminas flexibles para impermeabilización. Láminas plásticas y de caucho para impermeabilización de cubiertas. Definiciones y características.

LÀMINES PER A BARRERA DE VAPOR:

UNE-EN 13984:2005 Láminas flexibles para impermeabilización. Láminas plásticas y de caucho para el control del vapor. Definiciones y características.

LÀMINES PER A BARRERES GEOSINTÈTIQUES:

UNE-EN 13491:2005 Barreras geosintéticas. Requisitos para su utilización como membranas de impermeabilización frente a fluidos en la construcción de túneles y obras subterráneas.

UNE-EN 13492:2006 Barreras geosintéticas. Requisitos para su utilización en la construcción de vertederos para residuos líquidos, estaciones de transferencia o recintos de confinamiento secundario.

UNE-EN 13493:2006 Barreras geosintéticas. Requisitos para su utilización en la construcción de obras de almacenamiento y vertederos de residuos sólidos.

5.- CONDICIONS DE CONTROL DE RECEPCIÓ

CONDICIONS DE MARCATGE I CONTROL DE LA DOCUMENTACIÓ EN LÀMINES PER A IMPERMEABILITZACIÓ DE COBERTES:
A cada rotlle o en la documentació que acompanya el producte, ha de figurar de forma clara i ben visible la informació següent:

- Nom del fabricant o marca comercial
- Data de fabricació
- Identificació del producte
- Llargària i amplària nominal
- Gruix o massa
- Etiquetat segons el REAL DECRETO 255/2003 que regula l'envasat i etiquetatge de preparats perillosos
- Marca CE de conformitat amb el que disposen els Reials Decrets 1630/1992 de 29 de desembre i 1328/1995 de 28 de juliol. El símbol normalitzat del marcatge CE s'ha d'acompanyar de la següent informació:
 - El número d'identificació de l'organisme de certificació del Control de producció en fàbrica
 - El nom o la marca comercial
 - L'adreça enregistrada del fabricant
 - Les dues últimes xifres de l'any d'impressió del marcatge
 - El número de certificat de conformitat CE o del certificat de control de producció en fàbrica
 - Referència a la norma europea EN
 - Descripció del producte: material base, armadura, acabat superficial i ús previst
 - Informació sobre les característiques essencials

Si el material ha de ser component del tancament exterior d'un edifici, el fabricant ha de declarar els valors de les propietats hídriques següents, d'acord amb l'especificat en l'apartat 4.1 del CTE/DB-HS 1:

- Estantquitat
- Resistència a la penetració d'arrels
- Envel·liment artificial per exposició prolongada a la combinació de radiació ultraviolada, altes temperatures i aigua
- Resistència a la fluència
- Estabilitat dimensional
- Envel·liment tèrmic
- Flexibilitat a baixes temperatures
- Resistència a la càrrega estàtica
- Resistència a la càrrega dinàmica
- Allargament al trencament
- Resistència a la tracció

El subministrador ha de posar a disposició de la DF en el cas que aquesta ho sol·liciti, la documentació següent, que acredita el marcatge CE, segons el sistema d'avaluació de conformitat aplicable, d'acord amb el que disposa l'apartat 7.2.1 del CTE:

- Productes per a impermeabilització de cobertes:
 - Sistema 2+: Declaració de Prestacions

